 9 kg – 18 kg

**britax**

## SAFEFIX PLUS

Gebrauchsanleitung

User Instructions

Mode d'emploi

Instrucciones de uso

Manual de instruções

Istruzioni per l'uso

Инструкция по эксплуатации

Brugsvejledning

Gebruiksaanwijzing

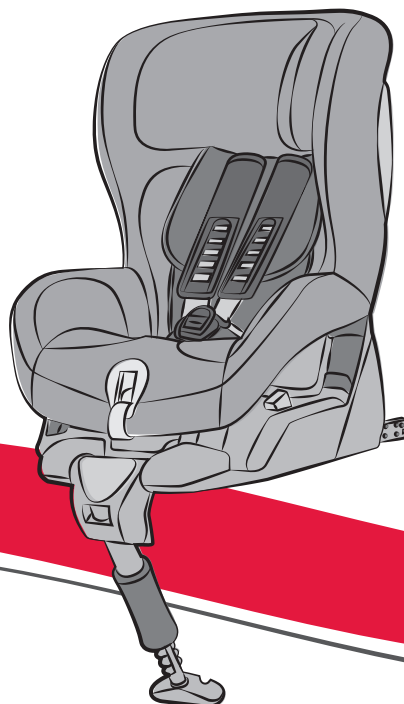

DE

GB

FR

ES

PT

IT

RU

DK

NL

## Gebrauchsanleitung

Wir freuen uns, dass unser SAFEX plus Ihren Kind sicher durch einen neuen Lebensabschnitt begleiten darf.

**Um Ihr Kind richtig schützen zu können, muss der SAFEX plus unbedingt so verwendet und eingebaut werden, wie wir es Ihnen in dieser Anleitung beschreiben.**

Wenn Sie noch Fragen zur Benutzung haben, wenden Sie sich bitte an uns.

BRITAX RÖMER  
Kindersicherheit GmbH  
Britax Excelsior Ltd.

### Inhalt

<b>1. Eignung</b> .....	<b>2</b>
<b>2. Verwendung im Fahrzeug</b> .....	<b>3</b>
2.1 mit ISOFIX-Befestigung und Stützbein (semi universal) .....	4
2.2 mit dem 3-Punkt-Gurt des Fahrzeuges und Stützbein (semi universal) .....	5
<b>3. Einbau im Fahrzeug</b> .....	<b>6</b>
3.1 Einbau des Auto-Kindersitzes mit ISOFIX .....	7
3.2 Ausbau mit ISOFIX .....	10
3.3 So ist Ihr Kindersitz mit ISOFIX richtig eingebaut .....	11
3.4 Einbau des Auto-Kindersitzes mit dem 3-Punkt-Gurt des Fahrzeuges .....	11
3.5 Ausbau mit dem 3-Punkt-Gurt .....	14

## User instructions

We are pleased that our SAFEX plus may accompany your child safely through a new stage of his or her life.

**In order to protect your child correctly, the SAFEX plus must always be used and installed as described in these instructions.**

If you have any further questions regarding its use, please feel free to contact us.

BRITAX RÖMER  
Kindersicherheit GmbH  
Britax Excelsior Ltd.

### Contents

<b>1. Suitability</b> .....	<b>2</b>
<b>2. Use in the vehicle</b> .....	<b>3</b>
2.1 with ISOFIX fastening and support leg (semi-universal) .....	4
2.2 with the vehicle's 3-point seat belt and support leg (semi-universal) .....	5
<b>3. Installation in the vehicle</b> .....	<b>6</b>
3.1 Installing the child safety seat with ISOFIX .....	7
3.2 Removing with ISOFIX .....	10
3.3 Checklist to ensure that your child seat with ISOFIX is installed correctly .....	11
3.4 Installing the child safety seat with the vehicle's 3-point seat belt .....	11
3.5 Removing with the 3-point belt .....	14

## Mode d'emploi

Nous sommes heureux que notre SAFEX plus puisse accompagner votre enfant en toute sécurité pendant un nouveau chapitre de sa vie.

**Pour protéger efficacement votre enfant, le SAFEX plus doit impérativement être utilisé et installé de la manière décrite dans le présent mode d'emploi.**

Pour toute question complémentaire, ne pas hésiter à nous contacter.

BRITAX RÖMER  
Kindersicherheit GmbH  
Britax Excelsior Ltd.

### Table des matières

<b>1. Habilitation</b> .....	<b>2</b>
<b>2. Utilisation dans le véhicule</b> .....	<b>3</b>
2.1 avec la fixation ISOFIX et le pied de maintien (semi-universel) .....	4
2.2 avec la ceinture à 3 points du véhicule et le pied de maintien (semi-universel) .....	5
<b>3. Montage dans le véhicule</b> .....	<b>6</b>
3.1 Montage du siège auto avec ISOFIX .....	7
3.2 Démontage avec ISOFIX .....	10
3.3 Montage correct de votre siège enfant avec ISOFIX. ....	11
3.4 Montage du siège enfant avec la ceinture à 3 points du véhicule .....	11
3.5 Démontage avec la ceinture à 3 points .....	14

3.6	So ist Ihr Auto-Kindersitz mit dem 3-Punkt-Gurt richtig eingebaut .....	14
<b>4.</b>	<b>Sichern Ihres Kindes .....</b>	<b>16</b>
4.1	Anpassen der Kopfstütze .....	16
4.2	Lockern der Gurte .....	17
4.3	Anschnallen Ihres Kindes .....	18
4.4	Straffen der Gurte .....	19
4.5	So ist Ihr Kind richtig gesichert .....	19
<b>5.</b>	<b>Ruhestellung des Auto-Kindersitzes .....</b>	<b>20</b>
<b>6.</b>	<b>Pflegeanleitung .....</b>	<b>20</b>
6.1	Pflege des Gurtschlösses .....	21
6.2	Cleaning .....	22
6.3	Abziehen des Bezuges .....	24
6.4	Aufziehen des Bezuges .....	25
6.5	Ausbauen der Gurte .....	25
6.6	Einbauen der Gurte .....	27
<b>7.</b>	<b>Hinweise zur Entsorgung .....</b>	<b>29</b>
<b>8.</b>	<b>Folgesitze .....</b>	<b>29</b>
<b>9.</b>	<b>2 Jahre Garantie .....</b>	<b>30</b>
<b>10.</b>	<b>Garantiekarte / Übergabe-Check .....</b>	<b>32</b>

3.6	To correctly install your child safety seat using the 3-point belt .....	14
<b>4.</b>	<b>Securing your child .....</b>	<b>16</b>
4.1	Adjusting the headrest .....	16
4.2	Loosening the harness .....	17
4.3	Securing your child .....	18
4.4	Tightening the harness .....	19
4.5	Checklist to ensure that your child is buckled up correctly ..	19
<b>5.</b>	<b>Reclining position of the child safety seat .....</b>	<b>20</b>
<b>6.</b>	<b>Care instructions .....</b>	<b>20</b>
6.1	Care for the harness buckle ..	21
6.2	Cleaning .....	22
6.3	Removing the cover .....	24
6.4	Re-fitting the cover .....	25
6.5	Removing the harness .....	25
6.6	Installing the harness .....	27
<b>7.</b>	<b>Notes regarding disposal .....</b>	<b>29</b>
<b>8.</b>	<b>Next child safety seat .....</b>	<b>29</b>
<b>9.</b>	<b>2-year warranty .....</b>	<b>30</b>
<b>10.</b>	<b>Warranty Card / Transfer Check .....</b>	<b>33</b>

3.6	Montage correct de votre siège auto avec la ceinture à 3 points .....	14
<b>4.</b>	<b>Protection de votre enfant .....</b>	<b>16</b>
4.1	Réglage de l'appui-tête .....	16
4.2	Desserrage des sangles .....	17
4.3	Mise en place de la ceinture de votre enfant .....	18
4.4	Serrage des sangles .....	19
4.5	Voici comment votre enfant est bien protégé .....	19
<b>5.</b>	<b>Position de couchage du siège auto .....</b>	<b>20</b>
<b>6.</b>	<b>Consignes d'entretien .....</b>	<b>20</b>
6.1	Entretien du fermoir de ceinture .....	21
6.2	Nettoyage .....	22
6.3	Retrait de la housse .....	24
6.4	Remise en place de la housse .....	25
6.5	Démontage des sangles .....	25
6.6	Montage des sangles .....	27
<b>7.</b>	<b>Remarques relatives à l'élimination .....</b>	<b>29</b>
<b>8.</b>	<b>Sièges ultérieurs .....</b>	<b>29</b>
<b>9.</b>	<b>2 ans de garantie .....</b>	<b>30</b>
<b>10.</b>	<b>Carte de garantie / Procès-verbal de remise .....</b>	<b>34</b>

## 1. Eignung

### Zulassung

Britax / RÖMER Auto-Kindersitz	Prüfung und Zulassung nach ECE* R 44/04	
	Gruppe	Körpergewicht
SAFEX plus	I	9 bis 18 kg

\*ECE = Europäische Norm für Sicherheitsausrüstung

## 1. Suitability

### Certification

Britax / RÖMER Child safety seat	Tested and certified according to ECE* R 44/04	
	Group	Body weight
SAFEX plus	I	9 to 18 kg

\*ECE = European Standard for Safety Equipment

## 1. Habilitaion

### Homologation

Britax / RÖMER Siège auto	Examen et homologation selon ECE* R 44/04	
	Groupe	Poids
SAFEX plus	I	9 à 18 kg

\*ECE = norme européenne pour les équipements de sécurité





- Der Auto-Kindersitz ist ausgelegt, geprüft und zugelassen entsprechend den Anforderungen der europäischen Norm für Kindersicherheits-Einrichtungen (ECE R 44/04). Das Prüfzeichen E (in einem Kreis) und die Zulassungsnummer befinden sich auf dem Zulassungsetikett (Aufkleber am Auto-Kindersitz).
- Die Zulassung erlischt, sobald Sie am Auto-Kindersitz etwas verändern. Änderungen darf ausschließlich der Hersteller vornehmen.
- Der **SAFEFIX plus** darf ausschließlich zur Sicherung Ihres Kindes im Fahrzeug verwendet werden. Er eignet sich keinesfalls zuhause als Sitzgelegenheit oder Spielzeug.

## 2. Verwendung im Fahrzeug

**Der SAFEFIX plus ist für zwei unterschiedliche Einbauarten zugelassen**



mit **ISOFIX**-Befestigung und Stützbein (semi universal)



mit dem **3-Punkt-Gurt** des Fahrzeuges und Stützbein (semi universal)



- The child safety seat has been designed, tested and certified to the requirements of the European Standard for Child Safety Equipment (ECE R 44/04). The seal of approval E (in a circle) and the approval number are located on the approval label (sticker on the child safety seat).
- This approval shall be invalidated if you make any modifications to the child safety seat. No modifications may be made to the child safety seat other than by the manufacturer.
- Use the **SAFEFIX plus** exclusively for securing your child in your vehicle. It is in no way suitable as a seat or toy in the home.

## 2. Use in the vehicle

**The SAFEFIX plus is approved for two different methods of installation:**

with **ISOFIX** fastening and support leg (semi-universal)

with the vehicle's **3-point seat belt** and support leg (semi-universal)



- Le siège auto est conçu, contrôlé et homologué conformément aux exigences de la norme européenne pour les équipements de sécurité pour enfants (ECE R 44/04). Le signe de contrôle E (dans un cercle) et le numéro d'homologation se trouvent sur l'étiquette d'homologation (autocollant sur le siège auto).
- Le siège auto perd son homologation dès que vous réalisez des modifications. Toute modification doit exclusivement être réalisée par le fabricant.
- Le **SAFEFIX plus** est exclusivement réservé à l'installation sécuritaire de votre enfant dans votre véhicule. Il ne convient en aucun cas à un usage domestique en tant que chaise ou jouet.

## 2. Utilisation dans le véhicule

**Le SAFEFIX plus est homologué pour deux types de montage différents :**

avec la fixation **ISOFIX** et le pied de maintien (semi-universel)

avec la **ceinture à 3 points** du véhicule et le pied de maintien (semi-universel)

Bitte beachten Sie die Hinweise zur Benutzung von Kinder-Rückhaltesystemen in Ihrem Fahrzeughandbuch.



Please observe the instructions on the use of child restraint systems described in your vehicle owner's manual.



Veuillez consulter à ce sujet les indications d'utilisation des systèmes de retenue des sièges auto pour enfants figurant dans le manuel d'utilisation de votre véhicule.



## 2.1 mit ISOFIX-Befestigung und Stützbein (semi universal)



Die Befestigung mit ISOFIX und Stützbein erfolgt durch eine semi universale Genehmigung. Der Sitz darf nur in den Fahrzeugen verwendet werden, die in der beigelegten Kfz-Typenliste aufgeführt sind. Die Typenliste wird laufend ergänzt. Die aktuellste Version erhalten Sie direkt bei uns oder auf [www.britax.eu](http://www.britax.eu) / [www.roemer.eu](http://www.roemer.eu)

### So können Sie Ihren Auto-Kindersitz verwenden:

in Fahrtrichtung	ja
entgegen der Fahrtrichtung	nein
auf Sitzen mit: ISOFIX-Befestigungspunkten (zwischen Sitzfläche und Rückenlehne)	ja 3)

(Bitte beachten Sie die Vorschriften Ihres Landes.)

3) bei Front-Airbag: weit nach hinten schieben, ggf. Hinweis im Fahrzeug-Handbuch beachten.

## 2.1 with ISOFIX fastening and support leg (semi-universal)



The ISOFIX fastening is based on semi-universal approval. The seat may be used only in those vehicles cited in the enclosed vehicle type list. This type list is constantly updated. The latest version can be obtained from us or from [www.britax.eu](http://www.britax.eu) / [www.roemer.eu](http://www.roemer.eu)

### You can use your child car seat as follows:

in the direction of travel	yes
against the direction of travel	no
on seats featuring: ISOFIX fastening points (between seat surface and backrest)	yes 3)

(Please observe the regulations applicable to your particular country).

3) If there is a front airbag: slide back all the way or nearly so, observe any instructions in vehicle owner's manual.

## 2.1 avec la fixation ISOFIX et le pied de maintien (semi-universel)



La fixation avec ISOFIX et le pied de maintien se fait via une homologation semi-universelle. Le siège ne doit être utilisé que dans les véhicules figurant dans la liste des types de véhicules en annexe. Cette liste des types est constamment complétée. Pour obtenir la version la plus récente, veuillez nous contacter directement ou consulter notre site Internet [www.britax.eu](http://www.britax.eu) / [www.roemer.eu](http://www.roemer.eu)

### Voici comment vous pouvez utiliser le siège auto :

dans le sens de la marche	oui
dans le sens contraire de la marche	non
sur les sièges avec : points de fixation ISOFIX (entre la surface d'assise et le dossier)	oui 3)

(Veuillez respecter les directives en vigueur dans votre pays)

3) Avec un airbag frontal : reculer le siège le plus possible. Le cas échéant, respecter les consignes contenues dans le manuel de votre véhicule.



## 2.2 mit dem 3-Punkt-Gurt des Fahrzeuges und Stützbein (semi universal)



Die Befestigung mit 3-Punkt-Gurt und Stützbein erfolgt durch eine semi universale Genehmigung. Der Sitz darf nur in den Fahrzeugen verwendet werden, die in der beigelegten Kfz-Typenliste aufgeführt sind. Die Typenliste wird laufend ergänzt. Die aktuellste Version erhalten Sie direkt bei uns oder auf [www.britax.eu](http://www.britax.eu) / [www.roemer.eu](http://www.roemer.eu).

### So können Sie Ihren Auto-Kindersitz verwenden:

in Fahrtrichtung	ja
entgegen der Fahrtrichtung	nein 1)
mit 2-Punkt-Gurt	nein 5)
mit 3-Punkt-Gurt 2)	ja
auf Beifahrersitz	ja 3)
auf äußeren Rücksitzen	ja
auf mittlerem Rücksitz (mit 3-Punkt-Gurt)	ja 4)

(Bitte beachten Sie die Vorschriften Ihres Landes.)

1) Die Verwendung ist auf einem rückwärtsgerichteten Fahrzeugsitz (z.B. Van, Minibus) zulässig, der auch für den Transport von Erwachsenen zugelassen ist. Es darf kein Airbag auf den Sitz wirken.

2) Der Gurt muss nach ECE R 16 (oder vergleichbarer Norm) genehmigt sein z.B. erkennbar am umrandeten "E", "e" auf dem Prüfetikett am Gurt.



## 2.2 with the vehicle's 3-point seat belt and support leg (semi-universal)



The fastening with the 3-point seat belt and support leg is based on semi-universal approval. The seat may be used only in those vehicles cited in the enclosed vehicle type list. This type list is constantly updated. The latest version can be obtained from us or from [www.britax.eu](http://www.britax.eu) / [www.roemer.eu](http://www.roemer.eu).

### You can use your child car seat as follows:

in the direction of travel	yes
against the direction of travel	no 1)
with 2-point belt	no 5)
with 3-point belt 2)	yes
on front passenger seat	yes 3)
on outer rear seat	yes
on centre rear seat (with 3-point belt)	yes 4)

(Please observe the regulations applicable to your particular country).

1) Use is permitted on a rearward-facing vehicle seat (e.g. in a van or minibus) only if the vehicle seat is also approved for use by adults. The seat may not be in the area of effect of an airbag.

2) The safety belt must be approved to ECE R 16 or a comparable standard (see test label on belt with an "E" or "e" in a circle).



## 2.2 avec la ceinture à 3 points du véhicule et le pied de maintien (semi-universel)



La fixation avec la ceinture à 3 points et le pied de maintien se fait via une homologation semi-universelle. Le siège ne doit être utilisé que dans les véhicules figurant dans la liste des types de véhicules en annexe. Cette liste des types est constamment complétée. Pour obtenir la version la plus récente, veuillez nous contacter directement ou consulter notre site Internet [www.britax.eu](http://www.britax.eu) / [www.roemer.eu](http://www.roemer.eu)

### Voici comment vous pouvez utiliser le siège auto :

dans le sens de la marche	oui
dans le sens contraire de la marche	non 1)
avec ceinture à 2 points	non 5)
avec ceinture à 3 points 2)	oui
sur le siège passager	oui 3)
sur les sièges arrière latéraux	oui
sur le siège arrière central (avec ceinture à 3 points)	oui 4)

(Veuillez respecter les directives en vigueur dans votre pays)

1) L'utilisation sur un siège dirigé dos à la route (p. ex. van, minibus) est autorisée si celui-ci convient également au transport d'adultes. Ce siège ne doit pas être protégé par un airbag.

2) La ceinture doit être homologuée selon ECE R 16 (ou une norme comparable) ce qui est par exemple signalé par la lettre "E", "e" insérée dans un cercle et figurant sur l'étiquette de contrôle.

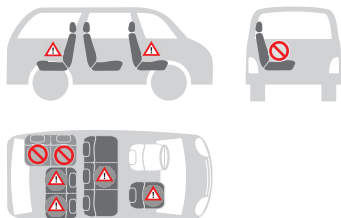

- 3) bei Front-Airbag: weit nach hinten schieben, ggf. Hinweis im Fahrzeug-Handbuch beachten.  
4) Verwendung ist nicht möglich, wenn nur ein 2-Punkt-Gurt vorhanden ist.



5) Die Verwendung eines 2-Punkt-Gurtes erhöht das Verletzungsrisiko Ihres Kindes bei einem Unfall erheblich.

- 3) If there is a front airbag: slide back all the way or nearly so, observe any instructions in vehicle owner's manual.  
4) Cannot be used if the vehicle seat is equipped with only a 2-point belt.



5) The use of a 2-point belt substantially increases the risk of injury to your child in the event of an accident.

- 3) Avec un airbag frontal : reculer le siège le plus possible. Le cas échéant, respecter les consignes contenues dans le manuel de votre véhicule.

4) Utilisation impossible lorsqu'il n'existe qu'une ceinture à 2 points.



5) L'utilisation d'une ceinture à 2 points augmente considérablement le risque de blessure pour votre enfant en cas d'accident.

### 3. Einbau im Fahrzeug

Der SAFEFIX plus kann auf zwei verschiedene Arten im Fahrzeug eingebaut werden.



#### Zum Schutz Ihres Kindes

- Stellen Sie keine Gegenstände in den Fußraum vor den SAFEFIX plus.



#### Zum Schutz aller Fahrzeuginsassen

Bei einer Notbremsung oder einem Unfall können ungesicherte Gegenstände und Personen andere Mitfahrer verletzen. Bitte achten Sie deshalb stets darauf, dass...

- die Rückenlehnen der Fahrzeugsitze festgestellt sind (z.B. umklappbare Rücksitzbank einrasten).
- im Fahrzeug (z.B. auf der Hutablage) alle schweren oder scharfkantigen Gegenstände gesichert sind.
- alle Personen im Fahrzeug angeschnallt sind.
- der Auto-Kindersitz im Auto immer gesichert ist, auch wenn kein Kind transportiert wird.

### 3. Installation in the vehicle

The SAFEFIX plus can be installed in the vehicle in two different ways.



#### For the protection of your child

- Do not place any objects in the footwell in front of your SAFEFIX plus.



#### For the protection of all vehicle occupants

In the case of an emergency stop or an accident unsecured persons or objects may cause injury to other vehicle occupants. Please always check that...

- the backrests of the vehicle seats are locked (i.e. that a foldable rear seat bench latch is engaged).
- all heavy or sharp-edged objects in the vehicle (e.g. on the parcel shelf) are secured.
- all persons in the vehicle have their seat belts fastened.
- the child safety seat is always secured when it is in the vehicle, even if no child is being transported.

### 3. Montage dans le véhicule

Le SAFEFIX plus peut être monté dans le véhicule de deux manières différentes.



#### Pour protéger votre enfant

- Ne déposez pas d'objets dans l'espace au sol devant le SAFEFIX plus.



#### Pour protéger tous les passagers

En cas de freinage d'urgence ou d'accident, les objets et personnes non attachés risquent de blesser d'autres passagers. Veuillez donc toujours veiller à ce que...

- les dossiers des sièges de voiture soient verrouillés (enclenchez par exemple la banquette arrière rabattable),
- tous les objets lourds ou à bords tranchants (par exemple sur la lunette arrière) soient bien fixés,
- toutes les personnes aient mis leur ceinture,
- le siège auto soit toujours fixé dans la voiture même si aucun enfant ne l'occupe.

**Zum Schutz Ihres Fahrzeuges**

- An einigen Auto-Sitzbezügen aus empfindlichem Material (z.B. Velours, Leder etc.) können durch die Benutzung von Auto-Kindersitzen Gebrauchsspuren auftreten. Um das zu vermeiden, können Sie z.B. eine Decke oder ein Handtuch unterlegen.

**3.1 Einbau des Auto-Kindersitzes mit ISOFIX**

- ✂ Clippen Sie die beiden Einführhilfen\* **1**, mit der Aussparung nach oben auf die beiden ISOFIX-Befestigungspunkte **2**.

**Tipp!** Die ISOFIX-Befestigungspunkte **2** befinden sich zwischen Sitzfläche und Rückenlehne des Fahrzeugsitzes.

\* Die Einführhilfen erleichtern den Einbau mit ISOFIX und vermeiden Beschädigungen des Sitzbezuges. Sie sollten bei Nichtgebrauch entfernt und sorgfältig aufbewahrt werden. Bei Fahrzeugen mit umklappbarer Rückenlehne müssen die Einführhilfen vor dem Umklappen entfernt werden.

Auftretende Funktionsstörungen sind meist auf Verunreinigungen in den Einführhilfen und an den Haken zurückzuführen. Abhilfe kann durch Beseitigung dieser Verunreinigungen geschaffen werden.

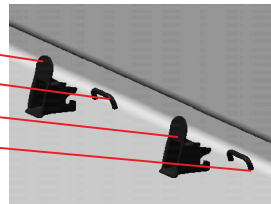
**To protect your vehicle**

- Some vehicle seat covers of sensitive materials (e.g. velour, leather, etc.) may develop wear marks when child seats are used. This can be avoided by placing a blanket or towel under the child seat.

**3.1 Installing the child safety seat with ISOFIX**

- ✂ Clip the two insert guides\* **1**, recess facing upwards, to the two ISOFIX fastening points **2**.

**Tip!** The ISOFIX fastening points **2** are located between the surface and the backrest of the vehicle seat.

\* The insert guides make it easier to install the seat using ISOFIX and prevent the seat cover from becoming damaged. When not in use, they should be removed and kept in a safe place. If your vehicle has folding backrests, remove the insert guides before folding them down.

Most malfunctions are caused by contamination in the insert guides and on the hooks. Remedy such malfunctions by removing this contamination.

**Pour protéger votre véhicule**

- Sur certaines housses de siège de véhicule recouvertes d'une matière délicate (velours, cuir, etc.), l'utilisation de sièges auto risque de laisser des traces. Pour éviter cela, vous pouvez mettre en dessous une couverture ou une serviette, par exemple.

**3.1 Montage du siège auto avec ISOFIX**

- ✂ Enclenchez les deux guides d'insertion\* **1**, en dirigeant l'évidement vers le haut, sur les deux points de fixation ISOFIX **2**.

**Astuce !** Les points de fixation ISOFIX **2** se trouvent entre la surface d'assise et le dossier du siège du véhicule.

\* Les guides d'insertion facilitent le montage avec l'adaptateur ISOFIX et évitent d'endommager la housse de siège. Il est recommandé de retirer ces guides d'insertion et de bien les ranger. Dans les véhicules à dossier rabattable, les guides d'insertion doivent être retirés avant de rabattre le dossier.

Les dysfonctionnements sont généralement dus à la présence de saletés au niveau des guides d'insertion et des crochets. Pour y remédier, éliminez les saletés.



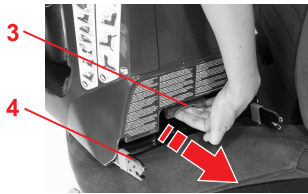

3

4

☞ Ziehen Sie am grünen Griff **3** die beiden Rastarme **4** bis zur Arretierung heraus.

☞ Pull out **4** both locking arms to the stop using the green handle **3**.

☞ Tirez les deux bras d'enclenchement **3** à la poignée verte **4** jusqu'au blocage.



1

4

6

☞ Klappen Sie das Stützbein **6** aus.  
☞ Fassen Sie den Kindersitz mit beiden Händen.

☞ Unfold the support leg **6**.  
☞ Take hold of the child seat with both hands.

☞ Dépliez le pied de maintien **6**.  
☞ Prenez le siège auto dans vos deux mains.

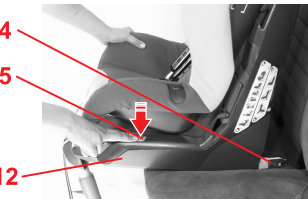

4

5

12

☞ Drücken Sie links und rechts am Sitzunterteil **12** auf die grauen Sicherungsknöpfe **5**.  
**Tipp!** So stellen Sie sicher, dass beide Haken der Rastarme **4** geöffnet und einsatzbereit sind.

☞ Press the grey safety buttons **5** on the left and right side of the seat base **12**.  
**Tip!** This ensures that both hooks on the locking arms **4** are open and ready to use.

☞ Appuyez à gauche et à droite de la partie inférieure du siège **12** sur les boutons de sécurité gris **5**.  
**Astuce !** Vous garantissez ainsi que les deux crochets des bras d'enclenchement **4** sont ouverts et prêts à l'emploi.

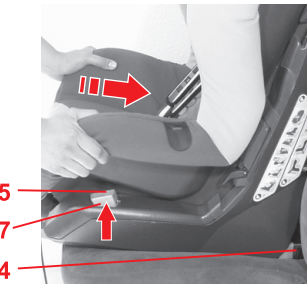

5

7

4

☞ Schieben Sie beide Rastarme **4** in die Einführhilfen **1**, bis die Rastarme auf **beiden Seiten** einrasten. „KLICK!“

☞ Push both locking arms **4** into the insert guides **1** until the arms engage on **both sides**. "CLICK!"

☞ Faites glisser les deux bras d'enclenchement **4** dans les guides d'insertion **1**, jusqu'à ce qu'ils s'enclenchent des **deux côtés**. "CLIC !"

#### **Vorsicht!**

Der Auto-Kindersitz ist nur korrekt befestigt, wenn bei **BEIDEN** Sicherungsknöpfen **5** die grünen Markierungen **7** sichtbar sind!

#### **Caution!**

The child seat is only fitted correctly if the green marks **7** are visible on **BOTH** safety buttons **5**!

#### **Attention !**

Le siège pour enfant n'est fixé correctement que si les marques vertes **7** sont visibles sur les **DEUX** boutons de sécurité **5**.



**Vorsicht!**

Wenn Ihr Kind versucht die Sicherungsknöpfe **5** zu betätigen, halten Sie unbedingt bei der nächsten Möglichkeit an. Überprüfen Sie die korrekte Befestigung des Auto-Kindersitzes und ob Ihr Kind richtig gesichert ist. Belehren Sie Ihr Kind über die Gefahren.

- ☞ Ziehen Sie am Kindersitz, um das beidseitige Einrasten zu überprüfen.  
**Vorsicht!** Überprüfen Sie vor jeder Fahrt, ob der Auto-Kindersitz richtig eingerastet ist und bei **BEIDEN** Sicherungsknöpfen **5** die grünen Markierungen **7** sichtbar sind!

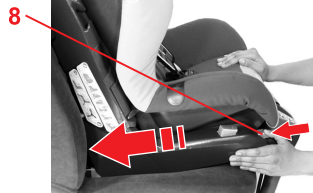

- ☞ Drücken Sie auf die orange Spanntaste **8**.
- ☞ Schieben Sie den Kindersitz mit gedrückter orangener Spanntaste **8** gegen die Rückenlehne des Fahrzeugsitzes.

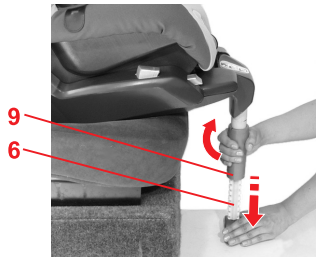

- ☞ Drehen Sie den Drehgriff **9** gegen den Uhrzeigersinn und ziehen Sie das Stützbein **6** so weit aus, bis es sicher auf dem Fahrzeugboden steht.  
**Vorsicht!** Das Stützbein **6** darf nie in der Luft hängen oder mit Gegenständen unterlegt werden. Achten Sie aber darauf, dass das Stützbein **6** den Kindersitz nicht von der Sitzfläche abhebt.

**Caution!**

If your child attempts to press the safety button **5** you should stop as soon as possible. Check that the child seat is fixed properly and that your child is properly secured. Advise your child of the dangers.

- ☞ Pull on the child seat to ensure it is engaged on both sides.  
**Caution!** Before every journey you should check that the child seat has clicked in position and that the green marks **7** are visible on **BOTH** safety buttons **5**!

- ☞ Press the orange tension button **8**.
- ☞ Push the child seat against the backrest of the vehicle seat with the tension button **8** pressed.

- ☞ Turn the turning handle **9** anti-clockwise and pull out the support leg **6** until it rests firmly on the floor of the vehicle.  
**Caution!** The support leg **6** must never be suspended in mid-air or supported by other objects. Also ensure that the support leg **6** does not raise the child seat from the seat surface.

**Attention !**

Si l'enfant essaye de faire fonctionner les boutons de sécurité **5**, arrêtez-vous dès que possible. Assurez-vous que le siège pour enfant est correctement fixé et que votre enfant est bien maintenu. Faites comprendre les dangers à votre enfant.

- ☞ Tirez sur le siège auto pour vérifier que les deux côtés sont enclenchés.  
**Attention !** Avant chaque trajet en voiture, vérifiez que le siège pour enfant est bien accroché, et que les marques vertes **7** sont bien visibles sur les **DEUX** boutons de sécurité **5**!

- ☞ Appuyez sur la touche de serrage orange **8**.
- ☞ Poussez le siège auto avec la touche de serrage orange enfoncée **8** contre le dossier du siège du véhicule.

- ☞ Tournez la poignée pivotante **9** dans le sens contraire des aiguilles d'une montre et allongez le pied de maintien **6** jusqu'à ce qu'il repose fermement sur le plancher du véhicule.  
**Attention !** Le pied de maintien **6** ne doit jamais rester en l'air ou reposer sur un objet. Veillez toutefois à ce que le pied de maintien **6** ne soulève pas le siège auto de la surface d'assise.

### 3.2 Ausbau mit ISOFIX

- ☞ Drehen Sie den Drehgriff 9 gegen den Uhrzeigersinn und schieben Sie das Stützbein 6 wieder ganz zusammen.



### 3.2 Removing with ISOFIX

- ☞ Turn the turning handle 9 anti-clockwise and fold back the support leg 6.



### 3.2 Démontage avec ISOFIX

- ☞ Tournez la poignée 9 dans le sens contraire des aiguilles d'une montre et repliez complètement le pied de maintien 6.

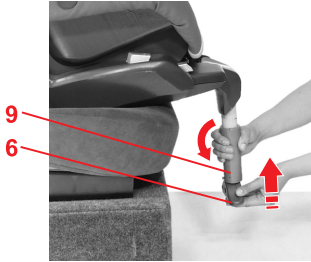

- ☞ Drücken Sie links und rechts am Sitzunterteil auf die grauen Sicherungsknöpfe 5. Die Rastarme 4 lösen sich.

- ☞ Press the grey safety buttons 5 on the left and right side of the seat base. The locking arms 4 release.

- ☞ Appuyez à gauche et à droite de la partie inférieure du siège sur les boutons de sécurité gris 5. Les bras d'enclenchement 4 se débloquent.

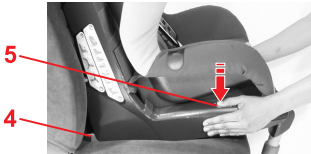

- ☞ Drücken Sie auf die orange Spanntaste 8 und schieben Sie gleichzeitig die Rastarme 4 wieder in das Sitzunterteil 12. **Tipp!** Die Rastarme 4 sind so vor Beschädigungen geschützt.

- ☞ Press the orange tension button 8 and push the locking arms 4 back into the seat base at the same time 12. **Tip!** This protects the locking arms 4 from damage.

- ☞ Appuyez sur la touche de serrage orange 8 et poussez en même temps les bras d'enclenchement 4 de nouveau dans la partie inférieure du siège 12. **Astuce !** Les bras d'enclenchement 4 sont ainsi protégés contre toute détérioration.

- ☞ Klappen Sie das Stützbein 6 auf die Unterseite des Sitzunterteiles 12.

- ☞ Fold the support leg 6 onto the bottom side of the seat base 12.

- ☞ Repliez le pied de maintien 6 sur la face inférieure de la partie inférieure du siège 12.

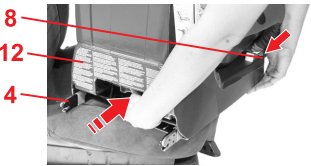

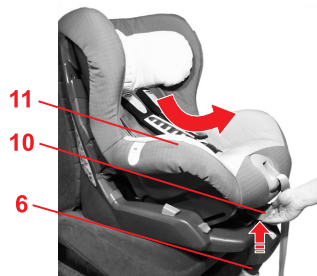
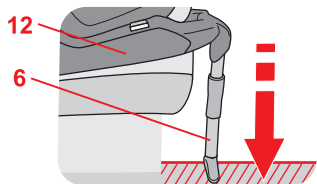
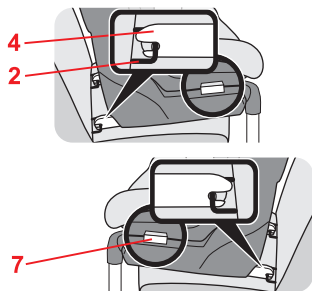

### 3.3 So ist Ihr Kindersitz mit ISOFIX richtig eingebaut



**⚠ Prüfen Sie zur Sicherheit Ihres Kindes, dass...**

- der Kindersitz **beidseitig** mit den Rastarmen **4** in den ISOFIX-Befestigungspunkten **2** eingerastet ist und an beiden Sicherungsknöpfen **5** die grüne Markierung **7** sichtbar ist, **Vorsicht!** Überprüfen Sie vor jeder Fahrt, ob der Auto-Kindersitz richtig eingerastet ist
- das Stützbein **6** sicher auf dem Fahrzeugboden steht, ohne den Kindersitz von der Sitzfläche abzuheben.

### 3.4 Einbau des Auto-Kindersitzes mit dem 3-Punkt-Gurt des Fahrzeuges



**So sichern Sie Ihren Kindersitz mit dem 3-Punkt-Gurt Ihres Fahrzeugs:**

- ❏ Klappen Sie das Stützbein **6** aus.
- ❏ Stellen Sie den Auto-Kindersitz in Fahrtrichtung auf den Autositz.
- ❏ Drücken Sie den Verstellgriff **10** hoch und ziehen Sie die Sitzschale **11** nach vorne in die Ruhestellung.

### 3.3 Checklist to ensure that your child seat with ISOFIX is installed correctly



**⚠ For the safety of your child, please check that...**

- the child seat is engaged on **both sides** with the locking arms **4** into the ISOFIX fastening points **2** and that the green marking **7** is visible on both safety buttons **7**, **Caution!** Before every journey make sure that the child seat has clicked in position
- the support leg **6** is firmly on the vehicle floor and the child seat won't move away from the seat surface,

### 3.4 Installing the child safety seat with the vehicle's 3-point seat belt



**To secure the child seat using the 3-point belt of your vehicle proceed as follows:**

- ❏ Unfold the support leg **6**.
- ❏ Place the child safety seat facing forward on the vehicle seat (in the direction of travel).
- ❏ Pull up on the adjustment handle **10** and pull the seat shell **11** forward into the reclining position.

### 3.3 Montage correct de votre siège enfant avec ISOFIX.



**⚠ Vérifiez, pour la protection de votre enfant, que...**

- le siège enfant est sécurisé **des deux côtés** par fixation des bras d'enclenchement **4** dans les points de fixation ISOFIX **2** et que le marquage vert **7** sur les deux boutons de sécurité **5** est visible. **Attention!** Avant chaque trajet en voiture, assurez-vous que le siège pour enfant est correctement accroché
- le pied de maintien **6** repose fermement sur le plancher du véhicule sans soulever le siège enfant de la surface d'assise,

### 3.4 Montage du siège enfant avec la ceinture à 3 points du véhicule



**Comment fixer votre siège auto au moyen de la ceinture à 3 points de votre voiture :**

- ❏ Dépliez le pied de maintien **6**.
- ❏ Placez le siège auto sur le siège du véhicule en l'orientant vers la route.
- ❏ Poussez la poignée de réglage **10** vers le haut et tirez la coque **11** vers l'avant dans la position de couchage.



☞ Ziehen Sie den Autogurt heraus und führen Sie ihn zwischen der Sitzschale **11** und dem Sitzunterteil **12** durch.

☞ Pull out the vehicle seat belt and place it between the seat shell **11** and the seat base **12**.

☞ Sortez la ceinture en tirant et passez-la entre la coque **11** et la partie inférieure du siège **12**.



☞ Legen Sie den Beckengurt **14** in die hellroten Gurtführungen **15** an beiden Seiten des Sitzunterteiles **12**.

☞ Place the lap belt section **14** in the light red belt guides **15** on both sides of the seat base **12**.  
**Caution!** Do not twist the belt.

☞ Introduisez la sangle ventrale **14** dans les guidages de sangle rouge clair **15** situés des deux côtés de la partie inférieure du siège **12**.  
**Attention !** Ne pas torsader la sangle.



☞ Straffen Sie den Beckengurt **14**, indem Sie am Diagonalgurt **16** ziehen.  
**Vorsicht!** Das Auto-Gurtschloss **13** darf auf keinen Fall in der Gurtführung **15** liegen.

☞ Tighten the lap belt section **14** by pulling the diagonal belt section **16**.  
**Caution!** The vehicle seat buckle **13** must not be positioned in the belt guide **15**.

☞ Tendez la sangle ventrale **14**, en tirant sur la sangle diagonale **16**.  
**Attention !** Le fermoir de la ceinture du véhicule **13** ne doit en aucun cas se trouver dans les guidages de sangle **15**.

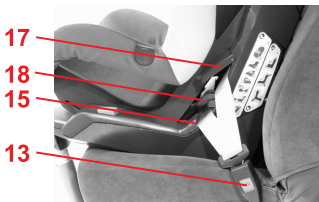

☞ Schwenken Sie den Klemmhebel **17** der dunkelroten Gurtklemme **18** auf der Seite des Auto-Gurtschlusses **13** nach unten.

☞ Press down the clamping lever **17** of the dark red belt clamp **18** on the side of the vehicle seat buckle **13**.

☞ Faites basculer vers le bas le levier de verrouillage **17** du fermoir rouge foncé **18** se trouvant du côté de fermoir de la ceinture du véhicule **13**.

☞ Legen Sie den Diagonalgurt **16** in die Gurtklemme **18** ein.  
**Vorsicht!** Gurt nicht verdrehen.

☞ Insert the diagonal seat belt section **16** into the belt clamp **18**.  
**Caution!** Do not twist the belt.

☞ Placez la sangle diagonale **16** dans le fermoir **18**.  
**Attention !** Ne pas torsader la ceinture.



☞ Legen Sie den Diagonalgurt **16** auf der anderen Seite in die dunkelrote Gurtführung **40** ein.  
**Vorsicht!** Gurt nicht verdrehen.

☞ Place the diagonal seat belt section **16** on the other side into the dark red belt guide **40**.  
**Caution!** Do not twist the belt.

☞ Placez la sangle diagonale **16** des deux côtés dans le guidage de ceinture rouge foncé **40**.  
**Attention !** Ne pas torsader la ceinture.

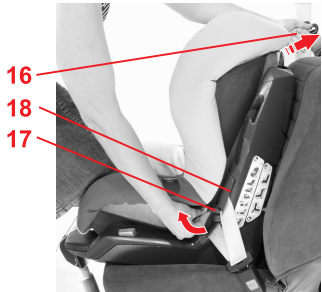

☞ Knien Sie in den Kindersitz, um ihn in den Autositz zu drücken.

☞ Ziehen Sie kräftig am Diagonalgurt **16** und schwenken Sie gleichzeitig den Klemmhebel **17** nach oben, bis er einrastet.

**Vorsicht!** Der Diagonalgurt **16** darf nur mit der Gurtklemme **18** geklemmt werden, die auf der Seite des Auto-Gurtschlösses **13** ist.

☞ Use your knee to press the child seat into the vehicle seat.

☞ Pull firmly on the diagonal seat belt section **16**, at the same time pulling up on the clamping lever **17** until it engages.

**Caution!** The diagonal seat belt section **16** may only be clamped using the belt clamp **18** on the side of the vehicle seat buckle **13**.

☞ Posez un genou sur le siège auto pour le pousser dans le siège du véhicule.

☞ Tirez fermement sur la sangle diagonale **16** et, simultanément, poussez le levier de verrouillage **17** vers le haut jusqu'à ce qu'il s'enclenche.

**Attention !** La sangle diagonale **16** ne peut être attachée qu'avec le fermoir **18** situé du côté du fermoir de la ceinture du véhicule **13**.

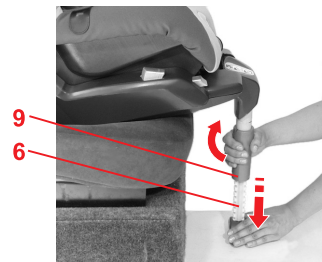

☞ Drehen Sie den Drehgriff **9** gegen den Uhrzeigersinn und ziehen Sie das Stützbein **6** so weit aus, bis es sicher auf dem Fahrzeugboden steht.

**Vorsicht!** Das Stützbein **6** darf nie in der Luft hängen oder mit Gegenständen unterlegt werden. Achten Sie aber darauf, dass das Stützbein **6** den Kindersitz nicht von der Sitzfläche abhebt.

☞ Turn the turning handle **9** anti-clockwise and pull out the support leg **6** until it rests firmly on the floor of the vehicle.

**Caution!** The support leg **6** must never be suspended in mid-air or supported by other objects. Also ensure that the support leg **6** does not raise the child seat from the seat surface.

☞ Tournez la poignée pivotante **9** dans le sens contraire des aiguilles d'une montre et allongez le pied de maintien **6** jusqu'à ce qu'il repose fermement sur le plancher du véhicule.

**Attention !** Le pied de maintien **6** ne doit jamais rester en l'air ou reposer sur un objet. Veuillez toutefois à ce que le pied de maintien **6** ne soulève pas le siège auto de la surface d'assise.

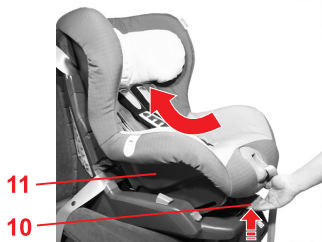

☞ Drücken Sie den Verstellgriff **10** hoch und schieben Sie die Sitzschale **11** wieder nach hinten.

**Tipp!** Sie können den Kindersitz natürlich auch in der Ruhestellung verwenden (siehe 5.).

☞ Ziehen Sie am Kindersitz, um den festen Einbau zu überprüfen.

☞ Pull up on the adjustment handle **10** and push back the seat shell **11**.

**Tip!** Of course, you can also use the child seat in reclining position (see 5.).

☞ Pull on the child seat to check that it is securely installed.

☞ Poussez la poignée de réglage **10** vers le haut et poussez la coque **11** de nouveau vers l'arrière.

**Astuce !** Vous pouvez bien sûr aussi utiliser le siège auto dans la position de couchage (voir 5.).

☞ Tirez sur le siège auto pour vérifier la solidité du montage.

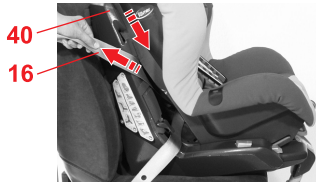
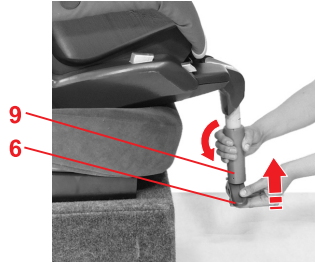

### 3.5 Ausbau mit dem 3-Punkt-Gurt



- ✎ Drehen Sie den Drehgriff **9** gegen den Uhrzeigersinn und schieben Sie das Stützbein **6** wieder ganz zusammen.
- ✎ Drücken Sie den Verstellgriff **10** hoch und ziehen Sie die Sitzschale **11** nach vorne in die Ruhestellung (siehe 5.).
- ✎ Öffnen Sie das Auto-Gurtschloss **13**.
- ✎ Nehmen Sie den Diagonalgurt **16** der dunkelrote Gurtführung **40** und ziehen Sie an ihm mit einem kurzen Ruck.
- ✎ Öffnen Sie nun die Gurtklemme **18**.
- ✎ Nehmen Sie den Autogurt aus den Gurtführungen.
- ✎ Klappen Sie das Stützbein **6** auf die Unterseite des Sitzunterteiles **12**.

### 3.6 So ist Ihr Auto-Kindersitz mit dem 3-Punkt-Gurt richtig eingebaut



 Prüfen Sie zur Sicherheit Ihres Kindes, dass...

- der Auto-Kindersitz fest im Fahrzeug eingebaut ist,
- der Autogurt straff und nicht verdreht ist,

### 3.5 Removing with the 3-point belt



- ✎ Turn the turning handle **9** anti-clockwise and fold back the support leg **6**.
- ✎ Pull up on the adjustment handle **10** and pull the seat shell **11** forward into the reclining position (see 5.).
- ✎ Release the vehicle seat buckle **13**.
- ✎ Take the diagonal seat belt section **16** of the dark red belt guide **40** and give it a brief jerk.
- ✎ Open the belt clamp **18**.
- ✎ Remove the vehicle seat belt from the belt guides.
- ✎ Fold the support leg **6** onto the bottom side of the seat base **12**.

### 3.6 To correctly install your child safety seat using the 3-point belt



 For the safety of your child, please check that...

- the child safety seat is securely fastened in the vehicle,
- the vehicle seat belt is tightened up and not twisted,

### 3.5 Démontage avec la ceinture à 3 points



- ✎ Tournez la poignée pivotante **9** dans le sens contraire des aiguilles d'une montre et repliez complètement le pied de maintien **6**.
- ✎ Poussez la poignée de réglage **10** vers le haut et tirez la coque **11** vers l'avant dans la position de couchage (voir 5).
- ✎ Ouvrez le fermoir de la ceinture du véhicule **13**.
- ✎ Prenez la sangle ventrale **16** du guidage de sangle rouge foncé **40** et tirez brièvement dessus.
- ✎ Ouvrez à présent le fermoir **18**.
- ✎ Retirez la ceinture du véhicule des guidages.
- ✎ Repliez le pied de maintien **6** sur la face inférieure de la partie inférieure du siège **12**.

### 3.6 Montage correct de votre siège auto avec la ceinture à 3 points



 Vérifiez, pour la protection de votre enfant, que...

- le siège auto est bien fixé dans le véhicule,
- la ceinture du véhicule est bien tendue et n'est pas torsadée,

D

## Gebrauchsanleitung

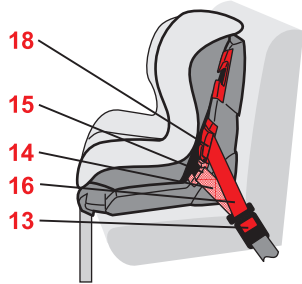

- der Beckengurt **14** durch die beiden hellroten Gurtführungen **15** verläuft,
- der Diagonalgurt **16** nur mit der dunkelroten Gurtklemme **18** geklemmt ist, die auf der Seite des Auto-Gurtschlösses **13** ist,

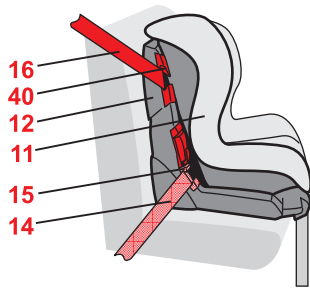

- der Diagonalgurt **16** durch die dunkelrote Gurtführung **40** verläuft, die auf der gegenüberliegenden Seite des Auto-Gurtschlösses **13** ist,



- die Schloßzunge und das Gurtschloß **13** des Autogurtes **nicht** in den Gurtführungen **15** des Auto-Kindersitzes liegen,

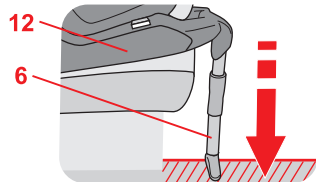

- das Stützbein **6** sicher auf dem Fahrzeugboden steht, ohne den Kindersitz von der Sitzfläche abzuheben.

GB

## User instructions

- the lap belt section **14** runs through both light red belt guides **15**,
- the diagonal belt section **16** is clamped with the dark red belt clamp **18** only, which is on the side of the vehicle seat buckle **13**,

- the diagonal belt section **16** runs through the dark red belt guide **40** only, which is on the side opposite the vehicle seat buckle **13**,

- **neither** the buckle tongue **nor** the belt buckle **13** of the vehicle seat belt is positioned in the belt guides **15** of the child safety seat,

- the support leg **6** is firmly on the vehicle floor and the child seat does not move away from the seat surface,

F

## Mode d'emploi

- la sangle ventrale **14** traverse bien les deux guidages rouge clair **15**,
- la sangle diagonale **16** n'est attachée qu'avec le fermoir rouge foncé **18** situé du côté du fermoir de la ceinture du véhicule **13**,

- la sangle diagonale **16** traverse bien le guidage rouge foncé **40** situé en regard du fermoir de la ceinture du véhicule **13**,

- la languette et le fermoir de la ceinture du véhicule **13** ne se trouvent **pas** dans les guidages **15** du siège auto.

- le pied de maintien **6** repose fermement sur le plancher du véhicule sans soulever le siège enfant de la surface d'assise,



#### 4. Sichern Ihres Kindes

##### Zum Schutz Ihres Kindes

- Grundsätzlich gilt: Je enger der Gurt am Körper Ihres Kindes anliegt, desto größer ist die Sicherheit.
- Bitte lassen Sie Ihr Kind im Auto-Kindersitz nie unbeaufsichtigt im Fahrzeug zurück.
- Benutzung auf dem Rücksitz: Stellen Sie den Vordersitz so weit nach vorne, dass Ihr Kind mit den Füßen nicht an der Rückenlehne des Vordersitzes anstößt (Verletzungsgefahr).
- Die Kunststoffteile des Kindersitzes heizen sich in der Sonne auf. **Vorsicht!** Ihr Kind kann sich daran verbrennen. Schützen Sie den Kindersitz, wenn er gerade nicht gebraucht wird, vor intensiver Sonneneinstrahlung.
- Lassen Sie Ihr Kind nur auf der Gehwegseite ein- und aussteigen.
- Lockern Sie längere Reisen durch Pausen auf, in denen Ihr Kind seinen Bewegungsdrang ausleben kann.
- Wenn Ihr Kind versucht die ISOFIX-Sicherungsknöpfe oder das Gurtschloss zu öffnen, halten Sie unbedingt bei der nächsten Möglichkeit an. Überprüfen Sie die korrekte Befestigung des Auto-Kindersitzes und ob Ihr Kind richtig gesichert ist. Belehren Sie Ihr Kind über die Gefahren.

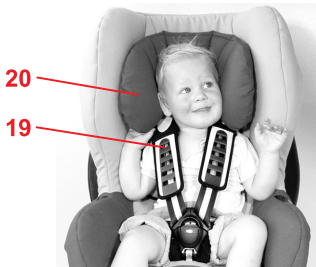

#### 4. Securing your child

##### For the protection of your child

- As a general rule: The more snugly the harness fits over your child's body, the safer your child will be.
- Please do not leave your child unattended in the child safety seat in the vehicle.
- Installation on the rear seat: Move the front seat forward far enough that you child's feet cannot hit the back rest of the front seat (to prevent risk of injury).
- The plastic parts of the child safety seat can heat up in the sun. **Caution!** Your child may get burnt. Protect the child seat against intensive solar radiation when it is not actually in use.
- Allow your child to enter and exit the vehicle only on the side away from traffic.
- Make stops during longer journeys to give your child an opportunity to run about and play.
- If your child attempts to open the ISOFIX safety buttons or the belt fastener, you must stop at your earliest convenience. Check that the child seat is fixed properly and that your child is properly secured. Advise your child of the dangers.

#### 4. Protection de votre enfant

##### Pour protéger votre enfant

- Les principes suivants sont à respecter : Plus la ceinture est proche du corps de votre enfant, plus celui-ci est en sécurité.
- Ne laissez pas votre enfant dans le siège auto dans la voiture sans surveillance.
- Utilisation sur le siège arrière : Avancez le siège avant de manière à ce que les pieds de votre enfant ne touchent pas le dossier de celui-ci (risques de blessures).
- Les parties en matière plastique du siège auto se réchauffent en plein soleil. **Attention !** Votre enfant risque de se brûler. Protégez le siège auto des rayons du soleil lorsque vous ne l'utilisez pas.
- Ne faites monter ou descendre votre enfant que du côté du trottoir.
- Lors des longs trajets, aménagez des pauses afin que votre enfant puisse se dégourdir les jambes.
- Si l'enfant essaye d'ouvrir les boutons de sécurité ISOFIX ou la ceinture, arrêtez-vous dès que possible. Assurez-vous que le siège pour enfant est correctement fixé et que votre enfant est bien maintenu. Faites comprendre les dangers à votre enfant.

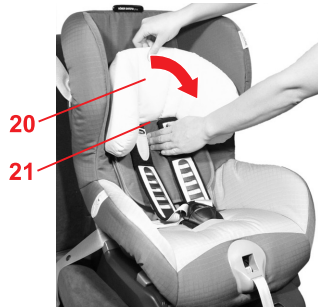

#### 4.1 Anpassen der Kopfstütze

Eine richtig angepasste Kopfstütze **20** gibt Ihrem Kind im Auto-Kindersitz optimalen Halt.

- Die Kopfstütze **20** muss so eingestellt sein, dass die Schultergurte **19** auf Schulterhöhe Ihres Kindes liegen oder etwas darüber.

So können Sie die Höhe der Kopfstütze **20** der Körpergröße Ihres Kindes anpassen:

- ☞ Lockern Sie die Gurte so weit wie möglich (siehe 4.2).
- ☞ Kippen Sie die Kopfstütze **20** nach vorne. Nun ist der Kopfstützen -Versteller **21** entriegelt.
- ☞ Verschieben Sie die Kopfstütze **20** in die richtige Schultergurthöhe.
- ☞ Klappen Sie die Kopfstütze **20** wieder zurück an die Sitzschale **11**, um den Kopfstützen-Versteller **21** wieder zu verriegeln.

#### 4.2 Lockern der Gurte

- ☞ Drücken Sie auf die Verstelltaste **22** und ziehen Sie gleichzeitig die beiden Schultergurte **19** nach vorne.
- Vorsicht!** Nicht an den Schulterpolstern **23** ziehen.

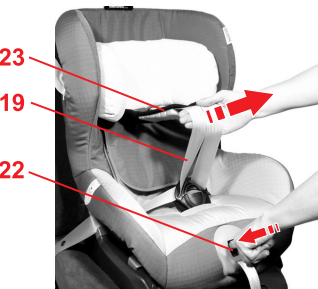
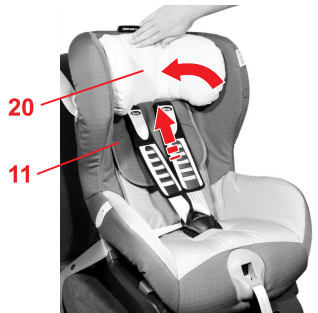

#### 4.1 Adjusting the headrest

A correctly adjusted headrest **20** ensures optimal protection for your child in the safety seat.

- The headrest **20** must be adjusted so that the shoulder straps **19** are at the same level as your child's shoulders or slightly above.

To adjust the height of the headrest **20** to fit your child:

- ☞ Loosen the harness straps as far as possible (see 4.2).
- ☞ Tip the headrest **20** forward. The headrest adjuster **21** is now unlocked.
- ☞ Slide the headrest **20** until the shoulder straps are at the correct height.
- ☞ Fold the headrest **20** back onto the seat shell **11** to lock the headrest adjuster **21** again.

#### 4.2 Loosening the harness

- ☞ Press the adjustment button **22** and at the same time pull both shoulder straps **19** forward.
- Caution!** Do not pull on the shoulder pads **23**.

#### 4.1 Réglage de l'appui-tête

L'appui-tête bien adapté **20** assure que votre enfant est efficacement maintenu dans le siège auto.

- L'appui-tête **20** doit être réglé de telle manière que les bretelles **19** se trouvent à la hauteur des épaules de l'enfant ou un peu en dessous.

Procédez comme suit pour adapter la hauteur de l'appui-tête **20** à la taille de votre enfant :

- ☞ Desserrez les sangles autant que possible (voir 4.2).
- ☞ Basculez l'appui-tête **20** vers l'avant. Le système de réglage de l'appui-tête **21** est à présent déverrouillé.
- ☞ Faites glisser l'appui-tête **20** à la hauteur de bretelles appropriée.
- ☞ Rabattez l'appui-tête **20** sur la coque **11** pour verrouiller de nouveau le système de réglage de l'appui-tête **21**.

#### 4.2 Desserrage des sangles

- ☞ Appuyez sur la touche de réglage **22** et tirez les deux bretelles **19** en même temps vers l'avant.
- Attention !** Ne tirez pas sur les épaulières **23**.



### 4.3 Ansnallen Ihres Kindes

- ☞ Lockern Sie die Schultergurte. (siehe 4.2)
- ☞ Öffnen Sie das Gurtschloss **24** (auf die rote Taste drücken).
- ☞ Setzen Sie Ihr Kind in den Auto-Kindersitz.
- ☞ Hängen Sie die Schlosungen **25** wieder aus.

- ☞ Führen Sie die Schultergurte **19** über die Schultern Ihres Kindes. **Vorsicht!** Schultergurte **19** nicht verdrehen oder vertauschen.
- ☞ Führen Sie die beiden Schlosungen **25** zusammen...

- ☞ ...und rasten Sie sie im Gurtschloss **24** hörbar ein. KLICK!

### 4.3 Securing your child

- ☞ Loosen the shoulder straps. (see 4.2)
- ☞ Open the harness buckle **24** (press the red release button).
- ☞ Place your child into the safety seat.
- ☞ Unhook the buckle tongues **25** again.

- ☞ Put the shoulder straps **19** over the shoulders of your child. **Caution!** Do not twist or interchange the shoulder straps **19**.
- ☞ Put the two buckle tongues **25** together...

- ☞ ...and engage in the harness buckle **24** with an audible CLICK!

### 4.3 Mise en place de la ceinture de votre enfant

- ☞ Desserrez les bretelles (voir 4.2).
- ☞ Ouvrez le fermoir de la ceinture **24** (appuyez sur la touche rouge).
- ☞ Placez votre enfant dans le siège auto.
- ☞ Décrochez les languettes **25** une nouvelle fois.

- ☞ Passez les bretelles **19** sur les épaules de votre enfant. **Attention!** Veillez à ne pas torsader ou confondre les bretelles **19**.
- ☞ Rapprochez les deux languettes **25** l'une de l'autre...

- ☞ ...et enclenchez-les dans le fermoir **24** de manière audible. CLIC !

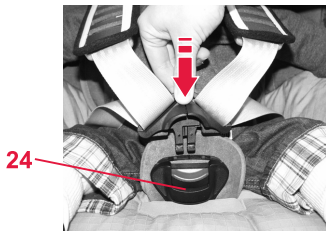
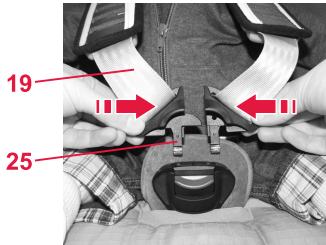



- ☞ Straffen Sie die Gurte, bis sie eng am Körper Ihres Kindes anliegen. (siehe 4.4)  
**Vorsicht!** Die Hüftgurte **28** müssen so tief wie möglich über die Leistenbeuge Ihres Kindes verlaufen.

#### 4.4 Straffen der Gurte

- ☞ Ziehen Sie am Verstellgurt **36** bis das Gurtzeug gleichmäßig und eng am Körper Ihres Kindes anliegt.  
**Vorsicht!** Verstellgurt gerade heraus ziehen.

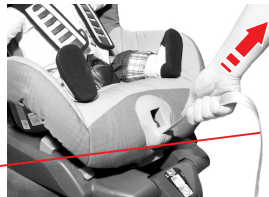

#### 4.5 So ist Ihr Kind richtig gesichert

##### Prüfen Sie zur Sicherheit Ihres Kindes, dass...

- die Gurte des Auto-Kindersitzes körpernah anliegen, ohne Ihr Kind einzuengen,
- die Schultergurte **19** richtig eingestellt sind,
- die Gurte **nicht** verdreht sind,
- die Schlosszungen **25** im Gurtschloss **24** eingerastet sind,
- die Schulterpolster **23** richtig am Körper anliegen.
- Wenn Ihr Kind versucht das Gurtschloss zu öffnen, halten Sie unbedingt bei der nächsten Möglichkeit an. Überprüfen Sie, ob Ihr Kind richtig gesichert ist. Belehren Sie Ihr Kind über die Gefahren.

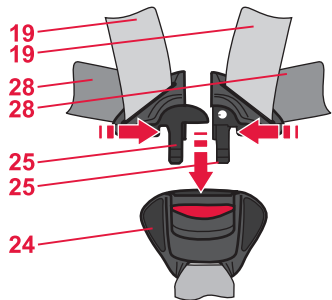

- ☞ Tighten the straps until they are in contact with your child's body. (see 4.4)  
**Caution!** The hip belt **28** must lie as low as possible over your child's hips.

#### 4.4 Tightening the harness

- ☞ Pull on the adjusting strap **36** until the harness lies flat and is in contact with your child's body.  
**Caution!** Pull the adjusting strap straight towards you.

#### 4.5 Checklist to ensure that your child is buckled up correctly

##### For the safety of your child, please check that...

- the straps of the child safety seat are comfortable but FIRM fit around your child,
- the shoulder straps **19** are adjusted correctly,
- the straps are **not** twisted,
- the buckle tongues **25** are engaged in the harness buckle **24**,
- the shoulder pads **23** are in the right position on your child's body.
- If your child attempts to open the belt fastener, you must stop at your earliest convenience. Check that your child is properly secured. Advise your child of the dangers.

- ☞ Tendez les sangles jusqu'à ce qu'elles adhèrent bien au corps de votre enfant (voir 4.4).  
**Attention !** Les sangles ventrales **28** doivent passer le plus bas possible au-dessus de l'aîne de votre enfant.

#### 4.4 Serrage des sangles

- ☞ Tirez sur la sangle de réglage **36**, jusqu'à ce que le harnais exerce un maintien homogène et soit ajusté aussi près que possible du corps de votre enfant.  
**Attention !** Tirez la sangle de réglage horizontalement.

#### 4.5 Voici comment votre enfant est bien protégé

##### Vérifiez, pour la protection de votre enfant, que...

- les sangles du siège auto sont bien posées contre le corps sans le comprimer,
- les bretelles **19** sont correctement ajustées,
- les sangles ne sont **pas** torsadées,
- les languettes **25** sont enclenchées dans le fermoir **24**,
- les épaulières **23** sont bien en contact avec le corps de votre enfant.
- Si l'enfant essaye d'ouvrir la boucle de la ceinture, arrêtez-vous dès que possible. Assurez-vous que votre enfant est correctement maintenu. Faites comprendre les dangers à votre enfant.

## 5. Ruhestellung des Auto-Kindersitzes

So können Sie die Sitzschale nach hinten neigen:

☞ Drücken Sie den Verstellgriff **10** hoch und ziehen Sie die Sitzschale **11** nach vorne.

**Vorsicht!** Die Sitzschale **11** muss in jeder Position fest einrasten. Ziehen Sie an der Sitzschale **11** um das Einrasten zu überprüfen.

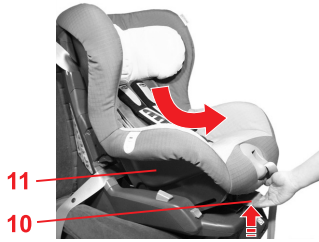

## 6. Pflegeanleitung

### Zum Erhalt der Schutzwirkung

- Bei einem Unfall mit einer Aufprallgeschwindigkeit über 10 km/h können Beschädigungen am Auto-Kindersitz aufgetreten sein, die nicht unbedingt offensichtlich sind. In diesem Fall muss der Kindersitz ausgetauscht werden. Bitte entsorgen Sie ihn fachgerecht (siehe 7.).
- Kontrollieren Sie regelmäßig alle wichtigen Teile auf Beschädigungen. Vergewissern Sie sich, dass die mechanischen Bauteile einwandfrei funktionieren.
- Achten Sie darauf, dass der Auto-Kindersitz nicht zwischen harten Teilen (Fahrzeughür, Sitzschiene etc.) eingeklemmt und beschädigt wird.
- Lassen Sie einen beschädigten Auto-Kindersitz (z.B. nach einem Sturz) unbedingt überprüfen.

## 5. Reclining position of the child safety seat

To place the seat shell in the reclining position:

☞ Pull up on the adjustment handle **10** and pull the seat shell **11** forward. **Caution!** The seat shell **11** must engage securely regardless of its position. Pull on the seat shell **11** to ensure that it is engaged.

## 6. Care instructions

### To retain the protective effect

- In an accident at a collision speed above 10 km/h the child safety seat could suffer damage which is not necessarily obvious. In such cases it is extremely important that you replace the child seat. Please dispose of it properly (see 7.).
- Regularly check all important parts for damage. Ensure the correct operation of all mechanical components.
- To prevent damage or breakage, ensure that the child seat does not become jammed in the car door, seat runners, etc.
- Should the child seat be damaged (for example after dropping it) it must be inspected.

## 5. Position de couchage du siège auto

Voici comment vous pouvez incliner la coque du siège auto vers l'arrière :

☞ Poussez la poignée de réglage **10** vers le haut et tirez la coque **11** vers l'avant.

**Attention !** La coque **11** doit s'enclencher correctement dans toutes les positions. Tirez sur la coque **11** afin de vérifier que celle-ci est correctement fixée.

## 6. Consignes d'entretien

### Pour conserver l'efficacité de la protection

- En cas de collision à une vitesse supérieure à 10 km/h, il est possible que le siège auto soit endommagé, les dégâts n'étant pas forcément visibles. Remplacez impérativement ce siège auto. Veuillez éliminer l'ancien siège auto selon la réglementation (voir 7.).
- Contrôlez régulièrement l'état de toutes les pièces importantes. Assurez-vous du bon fonctionnement de toutes les pièces mécaniques.
- Veillez à ce que le siège auto ne soit pas coincé entre des objets durs (porte du véhicule, glissière du siège, etc.), ce qui risquerait de l'endommager.
- Faites impérativement contrôler un siège auto endommagé (par



- Schmieren oder ölen Sie niemals Teile des Auto-Kindersitzes.

## 6.1 Pflege des Gurtschlosses

Das Funktionieren des Gurtschlosses trägt wesentlich zur Sicherheit bei. Funktionsstörungen am Gurtschloss sind meist auf Verunreinigungen zurückzuführen:

### Funktionsstörung

- Die Schliessungen werden beim Drücken der roten Taste verlangsamt ausgeworfen.
- Die Schliessungen rasten nicht mehr ein (werden wieder ausgestoßen).
- Die Schliessungen rasten ohne deutliches "Klick" ein.
- Die Schliessungen werden beim Einführen gebremst (teigig).
- Das Gurtschloß läßt sich nur noch mit hohem Kraftaufwand öffnen.

### Abhilfemaßnahme

So können Sie das Gurtschloss auswaschen, damit es wieder einwandfrei funktioniert:

1. Gurtschloss ausbauen
- ✂ Lockern Sie die Gurte (siehe 4.2).
  - ✂ Öffnen Sie den Klettverschluss am Schrittpolster **29** und nehmen Sie es ab.
  - ✂ Stellen Sie den Auto-Kindersitz in



- Never lubricate or oil parts of the child safety seat.

## 6.1 Care for the harness buckle

The function of the harness buckle is important for the safety of your child. Malfunctions of the harness buckle are mostly attributable to accumulations of dirt and dust.

### Malfunction

- The buckle tongues are ejected only slowly when the red release button is pressed.
- The buckle tongues will no longer lock home (are ejected again).
- The buckle tongues engage without an audible "click".
- The buckle tongues are difficult to insert (you feel resistance).
- The buckle only opens if extreme force is applied.

### Remedy

Wash out the harness buckle so that it functions properly once again:

1. Removing the harness buckle
- ✂ Loosen the harness straps (see 4.2).
  - ✂ Undo the Velcro fastener on the crotch cushion **29** and remove it.



- exemple après une chute).
- Ne graissez, ni ne huilez jamais les pièces du siège auto.

## 6.1 Entretien du fermoir de ceinture

Le bon fonctionnement du fermoir contribue de manière essentielle à la sécurité. Dans la plupart des cas, les dysfonctionnements du fermoir sont causés par l'encrassement.

### Dysfonctionnements

- Les languettes sont éjectées avec lenteur lorsque la touche rouge est actionnée.
- Les languettes ne s'enclenchent plus (rejet hors du fermoir).
- Les languettes s'enclenchent sans "clic" audible.
- Les languettes sont freinées lors de l'introduction (impression de blocage pâteux).
- Le fermoir ne peut être ouvert qu'en appliquant une grande force.

### Remèdes

Vous pouvez laver le fermoir pour qu'il fonctionne de nouveau parfaitement :

1. Démontage du fermoir
- ✂ Desserrez la ceinture (voir 4.2).
  - ✂ Ouvrez la fermeture velcro du rembourrage de l'entre-jambes **29** et retirez-le.

Ruhestellung (siehe 5.)

- ☞ Schieben Sie die Metallplatte **30**, mit der das Gurtschloss **24** an der Sitzschale befestigt ist, hochkant durch den Gurtschlitz **31**.

## 2. Gurtschloß auswaschen

- ☞ Legen Sie das Gurtschloss **24** mindestens 1 Stunde in warmes Wasser mit Spülmittel. Spülen Sie es danach aus und lassen Sie es gut trocknen.

## 3. Gurtschloss einbauen

- ☞ Schieben Sie die Metallplatte **30** hochkant von oben nach unten durch den Gurtschlitz **31** im Bezug **und durch die Sitzschale**. Ziehen Sie kräftig am Gurtschloss **24**, um die **Befestigung zu überprüfen**.

- ☞ Befestigen Sie das Schrittpolster **29**.

## Funktionsstörung

- Die Schlosszungen **25** lassen sich nicht mehr ins Gurtschloss **24** einführen.

## Abhilfemaßnahme

- ☞ Drücken Sie die rote Taste, um das Gurtschloss **24** zu entriegeln.

## 6.2 Reinigung

Achten Sie darauf, dass Sie nur einen Original-Britax/RÖMER-Ersatzbezug einsetzen, da der Bezug einen wesentlichen Teil der Systemfunktion darstellt. Ersatz erhalten Sie im Fachhandel oder bei einer ADAC-

- ☞ Place the child safety seat in the reclining position (see 5.).

- ☞ Push the metal plate **30**, with which the harness buckle **24** is fixed to the seat shell, on its side upwards through the belt slot **31**.

## 2. Cleaning the harness buckle

- ☞ Soak the buckle **24** in warm water with dishwashing liquid for at least an hour. Rinse and dry thoroughly.

## 3. Re-fitting the harness buckle

- ☞ Push the metal plate **30** on its side downwards through the belt slot **31** in the cover **and through the seat shell**. **Check for correct fitting** by pulling firmly on the harness buckle **24**.

- ☞ Attach the crotch cushion **29**.

## Malfunction

- The buckle tongues **25** can no longer be inserted into the buckle housing **24**.

## Remedy

- ☞ Press the red button to release the harness buckle **24**.

## 6.2 Cleaning

Please be sure to use only original Britax/RÖMER replacement seat covers, as the seat cover is important to the proper functioning of the system. Replacement seat covers are

- ☞ Placez le siège auto en position de couchage (voir 5).

- ☞ Poussez la plaque métallique **30**, par laquelle le fermoir **24** est fixé à la coque du siège au travers de la fente **31** en position debout.

## 2. Lavage du fermoir

- ☞ Faites tremper le fermoir **24** dans de l'eau chaude avec un produit vaisselle pendant 1 heure au minimum. Rincez-le ensuite et laissez-le bien sécher.

## 3. Remontage du fermoir

- ☞ Poussez la plaque métallique **30** en position verticale, du haut vers le bas au travers de la fente pour ceinture **31** dans la housse **et au travers de la coque de siège**. Tirez fortement sur le fermoir **24** pour **contrôler sa fixation**.
- ☞ Fixez le rembourrage de l'entre-jambes **29**.

## Dysfonctionnements

- Les languettes **25** ne peuvent plus être introduites dans le fermoir **24**.

## Remèdes

- ☞ Ouvrez le fermoir de la ceinture **24** (appuyez sur la touche rouge).

## 6.2 Nettoyage

Veillez à seulement utiliser une housse de rechange Britax/RÖMER car la housse représente un élément fonctionnel essentiel du système. Les housses de rechange sont disponibles

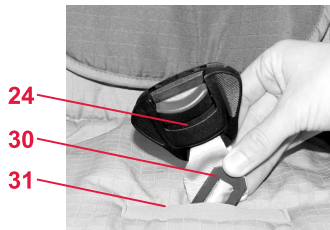



Geschäftsstelle.



Der Auto-Kindersitz darf **nicht ohne Bezug** verwendet werden.

- Den **Bezug** können Sie abziehen und mit Feinwaschmittel im Schonwaschgang bei 30°C in der Waschmaschine waschen. Bitte beachten Sie die Anleitung auf dem Waschetikett des Bezuges. Wenn Sie mit mehr als 30 °C waschen, ist ein Ausfärben des Bezugstoffes möglich. Den Bezug nicht schleudern und auf keinen Fall im elektrischen Wäschetrockner trocknen (der Stoff kann sich von der Polsterung lösen).
- Die **Kunststoffteile** können Sie mit einer Seifenlösung abwaschen. **Keine** scharfen Mittel (wie z.B. Lösungsmittel) verwenden.
- Die  **Gurte** können Sie mit einer lauwarmen Seifenlösung abwaschen.  
**Vorsicht!** Entfernen Sie niemals die Schlossezungen **25** von den Gurten.
- Die **Schulterpolster23** können Sie mit einer lauwarmen Seifenlösung abwaschen.  
**Vorsicht!** Die Schulterpolster **23** reduzieren das Verletzungsrisiko Ihres Kindes bei einem Unfall. Verwenden Sie den Auto-Kindersitz nur mit diesen Schulterpolstern **23**.



available from your retailer and or at ADAC (German Motoring Club) branches.



The child seat must **not be used without the seat cover**.

- The **cover** can be removed and washed with a mild detergent using the washing machine's cycle for delicate items (30 °C). Please observe the instructions on the washing label of the cover. The colours of the cover may fade if washed at more than 30 °C. Do not spin, and never tumble dry in an electric clothes dryer (the fabric may separate from the padding).
- The **plastic parts** can be cleaned using soapy water. **Do not** use harsh cleaning agents (such as solvents).
- The **harness** can be removed and washed in lukewarm soapy water.  
**Caution!** Never remove the buckle tongues **25** from the straps.
- The **shoulder pads 23** can be removed and washed in lukewarm soapy water.  
**Caution!** The shoulder pads **23** reduce the risk of injury to your child in the event of an accident. Use the child safety seat only with these shoulder pads **23**.



dans les magasins spécialisés ou dans une filiale de l'ADAC (automobile club allemand).



Le siège auto **ne doit pas être utilisé sans housse**.

- La **housse** peut être enlevée et lavée en machine à 30° avec une lessive pour linge délicat. Respectez les instructions de lavage figurant sur l'étiquette de la housse. Si vous lavez la housse à des températures supérieures à 30°, le tissu risque de déteindre. Ne pas essorer la housse et ne la mettre en aucun cas dans le sèche-linge (le tissu risque de se décoller du rembourrage).
- Vous pouvez laver les **éléments en matière plastique** à l'eau savonneuse. **Ne pas** utiliser de détergents ou de produits corrosifs (solvants par exemple).
- Les **sangles** peuvent être lavées à l'eau savonneuse tiède.  
**Attention !** N'enlevez jamais les languettes **25** des ceintures.
- Les **épauières 23** peuvent être lavées à l'eau savonneuse tiède.  
**Attention !** Les épauières **23** réduisent le risque de blessure de vos enfants en cas d'accident. N'utilisez le siège auto qu'avec ces épauières **23**.



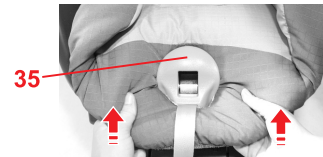
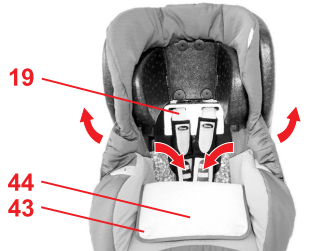
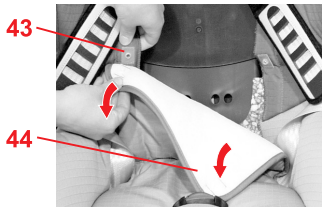

### 6.3 Abziehen des Bezuges

- ☞ Lockern Sie die Gurte so weit wie möglich (siehe 4.2).
- ☞ Öffnen Sie das Gurtschloss **24** (auf die rote Taste drücken).
- ☞ Öffnen Sie den Klettverschluss am Schrittpolster **29** und nehmen Sie es ab.
- ☞ Verschieben Sie die Kopfstütze **20** in die unterste Position (siehe 4.1).
- ☞ Nehmen Sie den Bezug der Kopfstütze **20** ab.

- ☞ Öffnen Sie die Druckknöpfe **43** links und rechts am Rückenteil **44** des Bezuges.

- ☞ Klappen Sie das Rückenteil **44** des Bezuges auf die Sitzfläche.

- ☞ Fädeln Sie die Gurte durch die Aussparung im Bezug.
- ☞ Hängen Sie die elastische Bezugskante unter dem Sitzschalen-Rand aus.
- ☞ Ziehen Sie den Bezug von unten über die Blende des Gurtverstellers **35**.
- ☞ Fädeln Sie das Gurtschloss **24** und das Gurtende **36** aus dem Bezug aus.
- ☞ Ziehen Sie den Bezug ein Stück nach oben und stülpen Sie ihn dann mit der Aussparung über die Kopfstütze **20**.

### 6.3 Removing the cover

- ☞ Loosen the harness straps as far as possible (see 4.2).
- ☞ Open the harness buckle **24** (press the red release button).
- ☞ Undo the Velcro fastener on the crotch cushion **29** and remove it.
- ☞ Slide the headrest **20** to the lowest position (see 4.1).
- ☞ Remove the cover of the headrest **20**.

- ☞ Open the snaps **43** at the left and right on the back part **44** of the cover.

- ☞ Fold the back part **44** of the cover onto the seat surface.

- ☞ Thread the harness straps through the recess in the cover.
- ☞ Unhook the elastic seam of the cover under the edge of the seat shell.

- ☞ Pull the cover up over the bezel of the belt adjuster **35**.

### 6.3 Retrait de la housse

- ☞ Desserrez les bretelles autant que possible (voir 4.2).
- ☞ Ouvrez le fermoir de la ceinture **24** (appuyez sur la touche rouge).
- ☞ Ouvrez la fermeture velcro du rembourrage de l'entre-jambes **29** et retirez-le.
- ☞ Faites glisser l'appui-tête **20** sur la position inférieure (voir 4.1).
- ☞ Retirez la housse de l'appui-tête **20**.

- ☞ Ouvrez les boutons-pressions **43** à gauche et à droite sur la partie dos **44** de la housse.

- ☞ Repliez la partie dos **44** de la housse sur la surface d'assise.

- ☞ Enfiler les sangles dans les évidements de la housse.
- ☞ Décrochez les bords élastiques de la housse situés sous le bord de la coque.

- ☞ Tirez la housse depuis le bas au-dessus du cache du dispositif de réglage de la ceinture **35**.

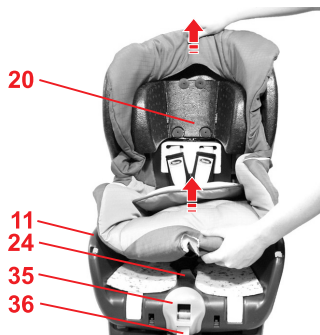

### 6.4 Aufziehen des Bezuges

- ☞ Gehen Sie einfach in umgekehrter Reihenfolge wie in 6.3 beschrieben vor.
- ☞ **Vorsicht!** Vergewissern Sie sich dass die Gurte nicht verdreht sind und richtig in die Gurtschlitze **45** des Bezuges eingelegt sind.

- ☞ Unthread the harness buckle **24** and the strap end **36** from the cover.
- ☞ Pull the cover upwards a little and then put it with the recess over the headrest **20**.

- ☞ Faites passer le fermoir de la ceinture **24** et l'extrémité de celle-ci **36** en dehors de la housse.
- ☞ Tirez légèrement la housse vers le haut et faites-la passer avec l'évidement par-dessus l'appui-tête **20**.

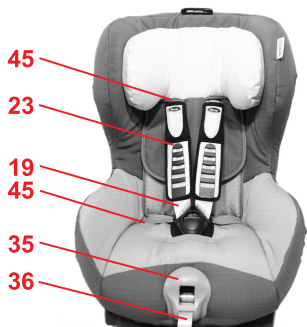

### 6.5 Ausbauen der Gurte

- ☞ Ziehen Sie den Bezug ab (siehe 6.3).
- ☞ Öffnen Sie das Gebrauchsanleitungsfach.
- ☞ Kippen Sie die Kopfstütze **20** nach vorne.
- ☞ Schieben Sie die Gurtschlaufen der Schulterpolster **23** vom Steg **32** des Kopfstützen-Verstellers **21** herunter.

### 6.4 Re-fitting the cover

- ☞ Simply proceed in the reverse order of section 6.3.
- ☞ **Caution!** Ensure that the harness straps are not twisted and that they were correctly inserted in the belt slots **45** of the cover.

### 6.4 Remise en place de la housse

- ☞ Procédez simplement en sens inverse, comme décrit au point 6.3.
- ☞ **Attention !** Assurez vous que les sangles ne sont pas torsadées et qu'elles ont bien été passées dans les fentes pour ceinture **45** de la housse.

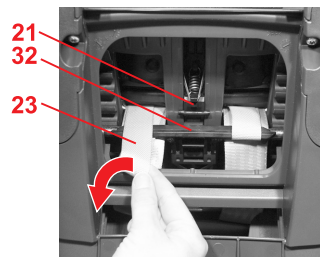

### 6.5 Removing the harness

- ☞ Take off the cover (see 6.3).
- ☞ Open the compartment for the user instructions.
- ☞ Tip the headrest **20** forward.
- ☞ Push down the strap loops of the shoulder pads **23** from the base **32** of the headrest adjuster **21**.

### 6.5 Démontage des sangles

- ☞ Retirez la housse (voir 6.3).
- ☞ Ouvrez le boîtier de rangement du mode d'emploi.
- ☞ Basculez l'appui-tête **20** vers l'avant.
- ☞ Faites descendre les passants des épaulières **23** de la boucle **32** du système de réglage de l'appui-tête **21**.

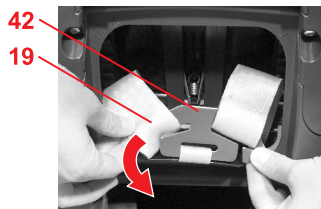

❖ Hängen Sie die Schultergute **19** aus dem Verbindungsteil **42** aus.  
**Vorsicht!** Das ausgehängte Verbindungsteil **42** darf nicht in das Sitzunterteil rutschen.

❖ Unhook the shoulder straps **19** from the connecting piece **42**.  
**Caution!** After unhooking the connecting piece **42**, do not allow it to slip down into the seat base.

❖ Débranchez les bretelles **19** de l'élément de liaison **42**.  
**Attention !** Une fois décroché, l'élément de liaison **42** ne doit pas glisser dans la partie inférieure du siège.

❖ Clipsen Sie das Verbindungsteil **42** in die Aussparung im Deckel des Gebrauchsanleitungsfaches.

❖ Clip the connecting piece **42** to the recess in the cover of the compartment for the user instructions.

❖ Enclenchez l'élément de liaison **42** dans l'évidement prévu dans le couvercle du boîtier de rangement du mode d'emploi.

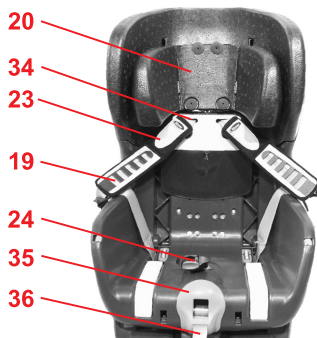

❖ Ziehen Sie die Schultergurte **19** und die Gurtschlaufen der Schulterpolster **23** aus den Gurtschlitzen **34**.

❖ Pull the shoulder straps **19** and the strap loops of the shoulder pads **23** out of the belt slots **34**.

❖ Retirez les bretelles **19** et les passants des épaulières **23** des fentes pour ceinture **34**.

❖ Ziehen Sie die Schulterpolster **23** von den Schultergurten **19** ab.

❖ Pull the shoulder pads **23** off the shoulder straps **19**.

❖ Retirez les épaulières **23** des bretelles **19**.

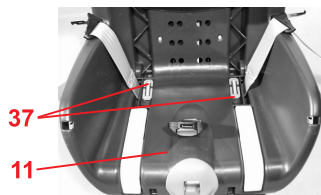

❖ Ziehen Sie das Metallteil **37**, mit dem der Gurt unten an der Sitzschale **11** befestigt ist, heraus.

❖ Pull out the metal part **37**, which is used to fasten the strap to the bottom of the seat shell **11**.

❖ Retirez l'élément métallique **37**, avec lequel la sangle est fixée sous la coque **11**.

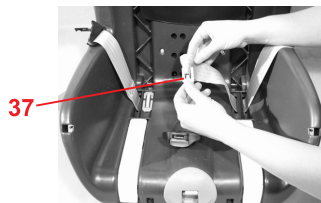

❖ Schieben Sie die Gurtschleife an der kurzen Seite des Metallteiles **37** zurück und hängen Sie es aus.

❖ Push the strap loop inwards from the short side of the metal part **37** and unhook the strap.

❖ Faites glisser le passant sur le petit côté de l'élément métallique **37** et décrochez-le.

❖ Nun können Sie die Gurte abziehen.

❖ You can now pull the strap out.

❖ Maintenant, vous pouvez retirer les sangles.

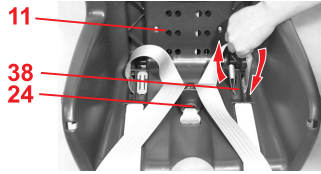

### 6.6 Einbauen der Gurte

- ☞ Rasten Sie die Schloßzungen **25** im Gurtschloß **24** ein (siehe 4.3).
  - ☞ Fädeln Sie nun die lange Gurtschleife in den äußeren Seitenschlitz **38** der Sitzschale **11** ein.
- Vorsicht!** Gurte nicht verdrehen.

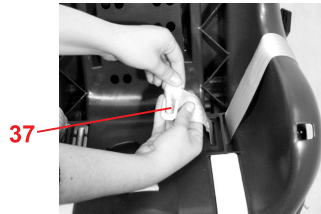

- ☞ Hängen Sie das Metallteil **37** in die lange Gurtschleife ein (zuerst die lange und dann die kurze Seite des Metallteils **37** einhängen).
- ☞ Ziehen Sie am Gurt, bis das Metallteil **37** gerade in der Aussparung der Sitzschale **11** anliegt.

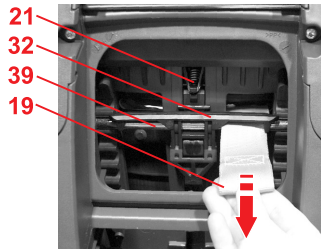

- ☞ Öffnen Sie das Gurtschloß **24** wieder.
  - ☞ Fädeln Sie die Schulterpolster **23** auf die Schultergurte **19** auf.
  - ☞ Fädeln Sie die Schultergurte **19** in die Gurtschlitze **34** ein.
- Vorsicht!** Gurte nicht verdrehen oder vertauschen.
- ☞ Schieben Sie die Schultergurte **19** zwischen der Umlenkstange **39** und dem Steg **32** des Kopfstützen-Verstellers **21** durch.

### 6.6 Installing the harness

- ☞ Engage the buckle tongues **25** in the harness buckle **24** (see 4.3).
  - ☞ Now thread the long strap loop into the outer side slot **38** of the seat shell **11**.
- Caution!** Do not twist the belts.

- ☞ Hook the metal part **37** into the long strap loop (first the long side and then the short side of the metal part **37**).
- ☞ Pull the strap until the metal part **37** is seated squarely in the recess of the seat shell **11**.

- ☞ Open the harness buckle **24** again.
  - ☞ Thread the shoulder pads **23** onto the shoulder straps **19**.
  - ☞ Thread the shoulder straps **19** into the belt slots **34**.
- Caution!** Do not twist or interchange the straps.
- ☞ Push through the shoulder straps **19** between the guide rod **39** and the base **32** of the headrest adjuster **21**.

### 6.6 Montage des sangles

- ☞ Enclenchez les languettes **25** dans le fermoir **24** (voir 4.3).
  - ☞ Enfilez à présent le grand passant dans les fentes latérales **38** de la coque **11**.
- Attention !** Ne pas torsader les sangles.

- ☞ Accrochez l'élément métallique **37** dans le long passant de la sangle (tout d'abord le côté long, puis ensuite le côté court de l'élément métallique **37**).
- ☞ Tirez sur la sangle jusqu'à ce que l'élément métallique **37** soit bien droit dans l'évidement de la coque **11**.

- ☞ Rouvrez alors le fermoir **24**.
  - ☞ Placez les épaulières **23** sur les bretelles **19**.
  - ☞ Enfilez les bretelles **19** dans les fentes pour ceinture **34**.
- Attention !** Veillez à ne pas torsader ou confondre les bretelles.
- ☞ Faites descendre les passants des épaulières **19** entre la tige du guidage **39** et la boucle **32** du système de réglage de l'appui-tête **21**.

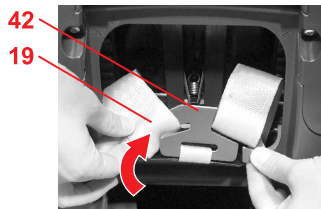

- ✎ Nehmen Sie das Verbindungsteil **42** wieder aus der Aussparung im Deckel des Gebrauchsanleitungsfaches.
- ✎ Hängen Sie die Schultergurte **19** wieder in das Verbindungsteil **42** ein.

- ✎ Remove the connecting piece **42** from of the recess in the cover of the compartment for the user instructions.
- ✎ Hook the shoulder straps **19** back onto the connecting piece **42**.

- ✎ Retirez l'élément de liaison **42** de l'évidement dans le couvercle du boîtier de rangement du mode d'emploi.
- ✎ Raccrochez les bretelles **19** à l'élément de liaison **42**.



- ✎ Fädeln Sie die Gurtschlaufen der Schulterpolster **23** in die Gurtschlitze **34** ein.
- ✎ Kippen Sie die Kopfstütze **20** nach vorne.

- ✎ Thread the belt loops of the shoulder straps **23** into the belt slots **34**.
- ✎ Tip the headrest **20** forward.

- ✎ Enfilez les passants des épaulières **23** dans les fentes pour ceinture **34**.
- ✎ Basculez l'appui-tête **20** vers l'avant.

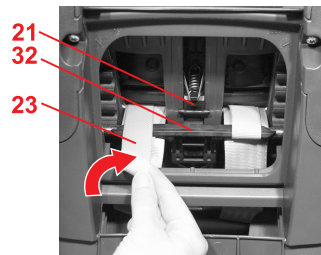

- ✎ Schieben Sie die Gurtschlaufen der Schulterpolster **23** auf den Steg **32** des Kopfstützen-Verstellers **21** auf.
- ✎ Straffen Sie die Gurte (siehe 4.4).
- ✎ Schließen Sie das Gebrauchsanleitungsfach.

- ✎ Push down the strap loops of the shoulder pads **23** onto the base **32** of the headrest adjuster **21**.
- ✎ Tighten the harness straps (see 4.4).
- ✎ Close the compartment for the user instructions.

- ✎ Faites monter les passants des épaulières **23** sur la boucle **32** du système de réglage de l'appui-tête **21**.
- ✎ Resserrez les bretelles (voir 4.4).
- ✎ Fermez le boîtier de rangement du mode d'emploi.



## 7. Hinweise zur Entsorgung

Bitte beachten Sie die Entsorgungsbestimmungen Ihres Landes.

Entsorgung der Verpackung	
	Container für Pappe
Entsorgung der Einzelteile	
Bezug	Restmüll, thermische Verwertung
Kunststoffteile	entsprechend Kennzeichnung in die dafür vorgesehenen Container
Metallteile	Container für Metalle
Gurtband	Container für Polyester
Schloss & Zunge	Restmüll



## 7. Notes regarding disposal

Please observe the waste disposal regulations in your country.

Disposal of packaging	
	Container for paperboard
Disposal of components	
cover	garbage, thermal utilisation
plastic parts	container corresponding to the label on the part
metal parts	container for metals
webbing	container for Polyester
buckle and tongue	garbage



## 7. Remarques relatives à l'élimination

Veillez respecter les directives en vigueur dans votre pays.

Élimination de l'emballage	
	Conteneur pour le carton
Élimination des pièces détachées	
Housse	Déchets résiduels, recyclage thermique
Pièces en matière plastique	suivant le marquage, dans le conteneur spécialement prévu à cet usage
Pièces métalliques	Conteneur pour métaux
Sangle	Conteneur pour polyester
Fermeur & languette	Déchets résiduels

## 8. Folgesitze

Britax / RÖMER Auto-Kindersitze	Prüfung und Zulassung nach ECE R 44/04	
	Gruppe	Körpergewicht
KID	II + III	15 - 36 kg
KID plus	II + III	15 - 36 kg
KIDFIX	II + III	15 - 36 kg

## 8. Next child safety seat

Britax / RÖMER Child safety seat	Tested and certified according to ECE R 44/04	
	Group	Body weight
KID	II + III	15 - 36 kg
KID plus	II + III	15 - 36 kg
KIDFIX	II + III	15 - 36 kg

## 8. Sièges ultérieurs

Britax / RÖMER Sièges auto	Vérification et homologation selon ECE R 44/04	
	Groupe	Poids
KID	II + III	15 - 36 kg
KID plus	II + III	15 - 36 kg
KIDFIX	II + III	15 - 36 kg

## 9. 2 Jahre Garantie

Für diesen Auto-/Fahrradkindersitz / Kinderwagen leisten wir eine Garantie für Fabrikations- oder Material-Fehler von 2 Jahren. Die Garantiezeit beginnt am Tage des Kaufes. Zum Nachweis bewahren Sie bitte die ausgefüllte Garantiekarte, den von Ihnen unterzeichneten Übergabe-Check sowie den Kaufbeleg für die Dauer der Garantiezeit auf.

Bei Reklamationen ist der Garantieschein dem Kindersitz beizufügen. Die Garantieleistung beschränkt sich auf Auto-/Fahrradkindersitze / Kinderwagen, die sachgemäß behandelt wurden und die in sauberem und ordentlichem Zustand zurückgesandt werden.

### Die Garantie erstreckt sich nicht auf:

- natürliche Abnutzungserscheinungen und Schäden durch übermäßige Beanspruchung
- Schäden durch ungeeignete oder unsachgemäße Verwendung

### Garantiefall oder nicht?

**Stoffe:** Alle unsere Stoffe erfüllen hohe Anforderungen in Bezug auf Farbbeständigkeit gegen UV-Strahlung. Dennoch bleichen alle Stoffe aus, wenn sie der UV-Strahlung ausgesetzt sind. Hierbei handelt es sich um keinen Material-Fehler, sondern um normale Verschleißerscheinungen, für die

## 9. 2-year warranty

For this car/bicycle child seat / pushchair we provide a 2-year warranty against manufacturing or material defects. The warranty period is effective from the day of purchase. As proof we ask that you fill out the Warranty Card and retain it for the whole term of the warranty period, together with the Transfer Check signed by you and your sales receipt.

In the case of a warranty claim, the Warranty Card must be returned together with the product. The warranty covers only car/bicycle child seats / pushchairs which have been handled properly and which have been sent to us in a clean condition.

### The Warranty does not cover:

- natural signs of wear and damage resulting from excessive stress.
- damage resulting from inappropriate or improper use.

### What is covered by the warranty?

**Fabrics:** All our materials meet very high requirements with regard to colour fastness when exposed to UV radiation. Nevertheless, all fabrics fade when exposed to UV radiation. This is not a material defect, but rather a normal sign of wear which is not covered by the warranty.

**Buckle:** Buckle malfunction is often due to accumulations of dirt and dust which may stop it from working properly. If this happens, the buckle

## 9. 2 ans de garantie

Pour ce siège auto / bicyclette / poussette, nous accordons une garantie de 2 ans pour les défauts de fabrication ou de matériau. La garantie débute le jour de l'achat. Pour apporter la preuve de la garantie, veuillez conserver pendant toute la durée de la garantie : la carte de garantie remplie, le procès-verbal de remise que vous avez signé ainsi que la facture d'achat.

Pour toute réclamation, la carte de garantie doit être jointe au siège pour enfant. La prestation de garantie est limitée aux sièges auto / bicyclette / poussettes qui ont été traités comme il convient et qui sont renvoyés propres et complets.

### La garantie ne couvre pas les défauts suivants :

- l'usure naturelle et les dommages dus à une sollicitation excessive
- les dommages dus à une utilisation inappropriée et non conforme

### Cas de garantie ou non ?

**Tissus :** tous nos tissus répondent aux exigences élevées quant à la résistance des couleurs aux rayons UV. Malgré tout, les tissus se décolorent lorsqu'ils sont soumis aux rayons UV. Dans ce cas, il ne s'agit pas de défaut de matériel mais d'une usure normale qui n'est pas couverte par la garantie.





keine Garantie übernommen wird.

**Schluss:** Sollten Funktionsstörungen am Gurtschloss auftreten, so sind diese meist auf Verunreinigungen zurückzuführen, welche ausgewaschen werden können. Bitte halten Sie sich in der Vorgehensweise an Ihre Gebrauchsanleitung.

Im Garantiefall wenden Sie sich bitte unverzüglich an Ihren Fachhändler. Er wird Ihnen mit Rat und Tat zur Seite stehen. Bei der Bearbeitung von Reklamationsansprüchen kommen produktspezifische Abschreibungssätze zur Anwendung. Hier verweisen wir auf die beim Händler ausliegenden Allgemeinen Geschäftsbedingungen.

#### **Verwendung, Pflege und Wartung**

Der Auto-/Fahrradkindersitz / Kinderwagen muss entsprechend der Gebrauchsanleitung behandelt werden. Wir weisen ausdrücklich darauf hin, dass nur Original-Zubehör bzw. Ersatzteile verwendet werden dürfen.



can be washed out. Please refer to your user instructions.

Please contact your retailer directly in the event of a warranty claim. He or she will give you the advice and support you need. When processing claims, product-specific depreciation rates will be applied. Please refer to our General Terms and Conditions which are available from your retailer.

#### **Use, care and maintenance**

The car/bicycle child seat / pushchair must be used in accordance with the user instructions. We would like to point out that it is extremely important that only Britax/RÖMER accessories and replacement parts are used.



**Fermeur :** au cas où le fermeur présenterait des dysfonctionnements, ceux-ci sont souvent dus aux encrassements qui peuvent être enlevés par lavage. Veuillez vous conformer aux instructions de votre mode d'emploi.

En cas de recours en garantie, veuillez vous adresser immédiatement à votre revendeur spécialisé. Il vous assistera volontiers. Lors du traitement des droits résultant de réclamations, les taux d'amortissement spécifiques au produit sont appliqués. Pour cela, veuillez consulter nos conditions générales de vente disponibles auprès de votre revendeur.

#### **Utilisation, entretien et maintenance**

Le siège auto / bicyclette / la poussette doivent être traités conformément au mode d'emploi. Nous signalons expressément que seuls les accessoires et les pièces de rechange d'origine doivent être utilisés.



## 10. Garantiekarte / Übergabe-Check

Name: \_\_\_\_\_

Adresse: \_\_\_\_\_

Postleitzahl: \_\_\_\_\_

Ort: \_\_\_\_\_

Telefon (mit Vorwahl): \_\_\_\_\_

E-Mail: \_\_\_\_\_

Auto-/  
Fahrradkindersitz /  
Kinderwagen: \_\_\_\_\_

Artikel-Nummer: \_\_\_\_\_

Stoff-Farbe (Dessin): \_\_\_\_\_

Zubehör: \_\_\_\_\_

Kaufdatum: \_\_\_\_\_

Käufer (Unterschrift): \_\_\_\_\_

Händler: \_\_\_\_\_

### Übergabe-Check:

#### 1. Vollständigkeit

geprüft  
in Ordnung

Ich habe den Auto-/  
Fahrradkindersitz /  
Kinderwagen geprüft und  
mich vergewissert, dass der  
Sitz komplett übergeben  
wurde und dass alle  
Funktionen vollständig  
funktionieren.

#### 2. Funktionsprüfung

- Verstellmechanismus  
Sitz

geprüft  
in Ordnung

- Gurtzeug-Verstellung

geprüft  
in Ordnung

Ich habe ausreichend  
Informationen über das  
Produkt und seine  
Funktionen vor dem Kauf  
erhalten und die Pflege- und  
Wartungsanweisungen zur  
Kenntnis genommen.

#### 3. Unversehrtheit

- Sitz überprüfen

geprüft  
in Ordnung

- Stoffteile überprüfen

geprüft  
in Ordnung

- Kunststoffteile  
überprüfen

geprüft  
in Ordnung

Händler Stempel

## 10. Warranty Card / Transfer Check

Name: \_\_\_\_\_

Address: \_\_\_\_\_

Post Code: \_\_\_\_\_

City/Town: \_\_\_\_\_

Telephone No.  
(including area code): \_\_\_\_\_

e-mail address: \_\_\_\_\_

Car/bicycle child seat  
/ pushchair: \_\_\_\_\_

Article No.: \_\_\_\_\_

Fabric colour  
(design): \_\_\_\_\_

Accessories: \_\_\_\_\_

Date of purchase: \_\_\_\_\_

Buyer (signature): \_\_\_\_\_

Retailer: \_\_\_\_\_

### Transfer Check:

#### 1. Completeness

examined  
OK

I have checked the child car/  
bicycle seat / pushchair and  
am sure that the seat was  
complete on delivery and that  
all functions are sound.

#### 2. Function test

- Seat adjustment  
mechanism

examined  
OK

- Harness adjustment

examined  
OK

I received adequate  
information on the product  
and its functions prior to  
purchase and have noted the  
care and maintenance  
instructions.

#### 3. Intactness

- Seat

examined  
OK

- Fabrics

examined  
OK

- Plastic parts

examined  
OK

Retailer's stamp



## 10. Carte de garantie / Procès-verbal de remise

Nom : \_\_\_\_\_

Adresse : \_\_\_\_\_

Code postal : \_\_\_\_\_

Ville : \_\_\_\_\_

Téléphone (avec  
préfixe) : \_\_\_\_\_

E-mail : \_\_\_\_\_

Siège auto / bicyclette  
/ poussette : \_\_\_\_\_

Référence : \_\_\_\_\_

Couleur du tissu  
(dessin) : \_\_\_\_\_

Accessoires : \_\_\_\_\_

Date de l'achat : \_\_\_\_\_

Acheteur (signature) : \_\_\_\_\_

Revendeur : \_\_\_\_\_

### Procès-verbal de remise :

1. Intégralité  contrôlé  
en ordre

2. Contrôle fonctionnel

- Mécanisme de réglage  
siège  contrôlé  
en ordre

- Réglage des ceintures  contrôlé  
en ordre

3. Absence de  
dommages

- Contrôle du siège  contrôlé  
en ordre

- Contrôle des éléments  
textiles  contrôlé  
en ordre

- Contrôle des pièces en  
matière plastique  contrôlé  
en ordre

J'ai contrôlé le siège auto /  
bicyclette / la poussette et  
vérifié qu'il/elle a été remis(e)  
en bon état et complet(-ète),  
et que toutes les fonctions  
sont parfaitement  
opérationnelles.

J'ai reçu des informations  
suffisantes concernant le  
produit et ses fonctions avant  
l'achat, et j'ai pris  
connaissance des  
instructions d'entretien et de  
maintenance.

Cachet du revendeur

## Instrucciones de uso

Nos alegramos de que nuestro SAFEX plus pueda acompañar a su hijo a través de una nueva etapa de su vida.

**Para poder proteger bien a su bebé, es imprescindible instalar y utilizar el SAFEX plus tal y como se indica en estas instrucciones.**

Para más información, póngase en contacto con nosotros.

BRITAX RÖMER  
Kindersicherheit GmbH  
Britax Excelsior Ltd.

### Contenido

1. Idoneidad .....	2
2. Utilización en el vehículo .....	3
2.1 con sujeción ISOFIX y pie de apoyo (semi universal) .....	4
2.2 con el cinturón de tres puntos del vehículo y pie de apoyo (semi universal) .....	5
3. Instalación en el vehículo .....	6
3.1 Montaje del asiento infantil para vehículos con ISOFIX .....	7
3.2 Desmontaje con ISOFIX .....	10
3.3 Instalación correcta del asiento infantil con KIDFIX .....	11
3.4 Instalación del asiento infantil con el cinturón de tres puntos del vehículo .....	11
3.5 Desinstalación con cinturón de tres puntos .....	14
3.6 Instalación correcta del asiento infantil con el cinturón de tres puntos .....	14

## Manual de instruções

Temos todo o prazer pelo nosso SAFEX plus poder acompanhar o seu filho numa nova fase da vida.

**Para poder proteger correctamente o seu filho, o SAFEX plus tem de ser utilizado e montado da forma que é descrita neste manual.**

Caso tenha dúvidas relativamente à utilização, consulte-nos.

BRITAX RÖMER  
Kindersicherheit GmbH  
Britax Excelsior Ltd.

### Índice

1. Aptidão .....	2
2. Utilização no veículo .....	3
2.1 com a fixação ISOFIX e perna de apoio (semi-universal) .....	4
2.2 com o cinto de 3 pontos de fixação do veículo e perna de apoio (semi-universal) .....	5
3. Montagem no veículo .....	6
3.1 Montagem do Cadeira de criança para automóvel com ISOFIX .....	7
3.2 Desmontagem com ISOFIX .....	10
3.3 O assento para criança é montado correctamente com ISOFIX do seguinte modo .....	11
3.4 Montagem da cadeira de criança para automóvel com o cinto de 3 pontos de fixação do veículo .....	11
3.5 Desmontagem com cinto de 3 pontos de fixação .....	14
3.6 A sua cadeira de criança para automóvel está correntemente	

## Istruzioni per l'uso

Siamo lieti che il nostro SAFEX plus possa accompagnare in modo sicuro il vostro bambino durante un nuovo periodo della sua vita.

**Per garantire una corretta protezione del vostro bambino, SAFEX plus deve necessariamente essere utilizzato e montato come descritto nelle presenti istruzioni.**

In caso di ulteriori domande in merito all'utilizzo, non esitate a contattarci.

BRITAX RÖMER  
Kindersicherheit GmbH  
Britax Excelsior Ltd.

### Indice

1. Idoneità .....	2
2. Utilizzo in auto .....	3
2.1 con fissaggio ISOFIX e gamba di supporto (semiuniversale) .....	4
2.2 con la cintura a 3 punti dell'auto e gamba di supporto (semiuniversale) .....	5
3. Montaggio in auto .....	6
3.1 Montaggio del seggiolino da auto con ISOFIX .....	7
3.2 Smontaggio con ISOFIX .....	10
3.3 In questo modo il seggiolino con ISOFIX è montato correttamente .....	11
3.4 Montaggio del seggiolino con la cintura a 3 punti dell'automobile .....	11
3.5 Smontaggio con cintura a 3 punti .....	14
3.6 In questo modo il seggiolino da	

4. Protección del niño .....	16	montada do seguinte modo ...	14	auto con cintura a 3 punti è	montato correttamente .....	14
4.1 Ajuste del reposacabeza .....	16	4. Proteja o seu filho .....	16	4. Sicurezza del vostro bambino ...	16	
4.2 Distensión de los cinturones ..	18	4.1 Ajuste dos apoios para a	16	4.1 Adattamento del poggiatesta ..	16	
4.3 Abrochar el cinturón al niño ..	18	4.1 cabeça .....	16	4.2 Allentamento delle cinture .....	18	
4.4 Tensión de los cinturones .....	19	4.2 Desapertar os cintos .....	18	4.3 Allacciamento del vostro	bambino .....	18
4.5 Protección perfecta del niño ..	19	4.3 Aperte o cinto de segurança do	18	4.4 Tensionamento delle cinture ..	19	
5. Posición de reposo del asiento	20	4.3 seu filho .....	18	4.5 Corretto posizionamento del	vostro bambino .....	19
5.1 infantil .....	20	4.4 Apertar os cintos .....	19	5. Posizione di riposo del seggiolino	da auto .....	20
6. Instrucciones de		4.5 Assim a criança está	19	6. Istruzioni di manipolazione .....	20	
6.1 mantenimiento .....	20	5. Posição de reposo da cadeira de	20	6.1 Manipolazione della chiusura	della cintura .....	21
6.1 Mantenimiento del broche del	21	6.1 Conservação do fecho do	21	6.2 Pulizia .....	22	
6.1 cinturón .....	21	6.1 cinto .....	21	6.3 Rimozione del rivestimento .....	24	
6.2 Limpieza .....	22	6.2 Limpeza .....	22	6.4 Applicazione del rivestimento ..	25	
6.3 Extracción de la funda .....	24	6.3 Remoção do revestimento .....	24	6.5 Smontaggio delle cinture .....	25	
6.4 Colocación de la funda .....	25	6.4 Colocação do revestimento ..	25	6.6 Montaggio delle cinture .....	27	
6.5 Desinstalación de los	25	6.5 Desmontagem dos cintos .....	25	7. Avvertenze per lo smaltimento ..	29	
6.5 cinturones .....	25	6.6 Montagem dos cintos .....	27	8. Seggiolini successivi .....	29	
6.6 Montaje de los cinturones .....	27	7. Indicações sobre a eliminação ..	29	9. Garanzia di 2 anni .....	30	
7. Instrucciones sobre la eliminación	29	8. Sequência de assentos .....	29	10. Cartolina di garanzia/ricevuta del	controllo alla consegna .....	34
7.1 de los componentes .....	29	9. Garantia de 2 anos .....	30	10. Certificado de garantia /	verificação de transferência .....	33
8. Los próximos asientos .....	29	10. Certificação de transferência .....	33			
9. Dos años de garantía .....	30					
10. Tarjeta de garantía / Control de	32					
10.1 entrega .....	32					

## 1. Idoneidad

### Autorización

Asiento infantil Britax /RÖMER	Control y autorización conforme a ECE* R 44/04	
	Grupo	Peso corporal
SAFEFIX plus	I	de 9 a 18 kg

\*ECE = Norma europea para equipos de seguridad

- El asiento infantil para vehículos ha sido diseñado, probado y autorizado conforme a las exigencias de la norma europea

## 1. Aptidão

### Homologação

Cadeira de criança para automóvel Britax / RÖMER	Verificação e homologação de acordo com a norma ECE* R 44/04	
	Grupo	Peso
SAFEFIX plus	I	9 a 18 kg

\*ECE = Norma europeia sobre equipamento de segurança

- A cadeira de criança para automóvel está equipada, verificada e homologada de acordo com os requisitos da norma europeia sobre

## 1. Idoneità

### Omologazione

Seggiolino da auto Britax / RÖMER	Collaudo e omologazione a norma ECE* R 44/04	
	Gruppo	Peso corporeo
SAFEFIX plus	I	da 9 a 18 kg

\*ECE = Normativa europea per le dotazioni di sicurezza

- Il seggiolino da auto è progettato, collaudato e omologato conformemente ai requisiti della normativa europea per i dispositivi





para dispositivos de seguridad para niños (ECE R 44/04). El distintivo de control E (en un círculo) y el número de autorización se encuentran en la etiqueta de autorización (pegatina sobre el asiento infantil).

- La autorización deja de ser válida en el momento en que se realice alguna modificación en el asiento infantil. Las modificaciones debe efectuarlas exclusivamente el fabricante.
- El **SAFEX plus** sólo se debe utilizar para la seguridad de su hijo en el vehículo. En ningún caso es adecuado como asiento o juguete en casa.

## 2. Utilización en el vehículo

**El SAFEX plus ha sido autorizado para su montaje de dos modos distintos:**



con sujeción **ISOFIX** y pie de apoyo (semi universal)



con el **cinturón de tres puntos** del vehículo y pie de apoyo (semi universal)



dispositivos de segurança para crianças (ECE R 44/04). O certificado de verificação E (num círculo) e o número de homologação encontram-se na etiqueta de homologação (autocolante na cadeira de criança para automóvel).

- A homologação extingue-se logo que a cadeira de criança para automóvel sofra alterações. As alterações devem ser efectuadas exclusivamente pelo fabricante.
- O **SAFEX plus** deve ser utilizado exclusivamente para a segurança da criança dentro do veículo. Não é, em circunstância alguma, apropriado como assento em casa ou como brinquedo.

## 2. Utilização no veículo

**O SAFEX plus foi homologado para dois tipos de instalação diferentes**

com fixação **ISOFIX** e perna de apoio (semi-universal)

com o **cinto de 3 pontos de fixação** do veículo e perna de apoio (semi-universal)



di sicurezza per bambini (ECE R 44/04). Il marchio di collaudo E (all'interno di un cerchio) e il numero di omologazione sono indicati sull'etichetta di omologazione (adesivo presente sul seggiolino da auto).

- L'omologazione decade non appena vengono apportate modifiche al seggiolino da auto. Le modifiche possono essere apportate esclusivamente dal produttore.
- Il **SAFEX plus** deve essere utilizzato esclusivamente per la sicurezza del bambino in auto. Non è adatto in alcun caso come seggiolino da casa o giocattolo.

## 2. Utilizzo in auto

**Il SAFEX plus è omologato per due diversi tipi di montaggio:**

con fissaggio **ISOFIX** e gamba di supporto (semiuniversale)

con la **cintura a 3 punti** dell'auto e la gamba di supporto (semiuniversale)

Consulte las advertencias respecto al uso de sistemas de sujeción para niños incluidas en el manual de su vehículo.



Preste atenção às indicações sobre a utilização de sistemas de retenção para crianças no manual do seu automóvel.



Al riguardo rispettate le avvertenze per l'utilizzo dei seggiolini da auto contenute nel manuale della vostra automobile.



## 2.1 con sujeción ISOFIX y pie de apoyo (semi universal)



## 2.1 com a fixação ISOFIX e perna de apoio (semi-universal)



## 2.1 con fissaggio ISOFIX e gamba di supporto (semiuniversale)



La sujeción con ISOFIX y pie de apoyo se efectúa mediante un sistema homologado semi universal. El asiento se debe utilizar sólo en los vehículos que aparecen en la lista de vehículos adjunta. La lista de vehículos se actualiza continuamente. Puede obtener la última actualización poniéndose en contacto con nosotros o en [www.britax.eu](http://www.britax.eu) / [www.roemer.eu](http://www.roemer.eu).

A fixação com ISOFIX e perna de apoio resulta de uma autorização semi-universal. O assento só pode ser utilizado nos veículos descritos nas listas de tipos de automóveis em anexo. A lista de tipos é permanentemente actualizada. Poderá obter a versão mais recente directamente da nossa parte em [www.britax.eu](http://www.britax.eu) / [www.roemer.eu](http://www.roemer.eu).

Il fissaggio con ISOFIX e gamba di supporto avviene tramite un'omologazione semiuniversale. Il seggiolino deve essere utilizzato solo nelle automobili incluse nell'elenco di modelli di automobili fornito in allegato. L'elenco dei modelli viene continuamente integrato. La versione più aggiornata è disponibile direttamente presso di noi oppure sul sito [www.britax.eu](http://www.britax.eu) / [www.roemer.eu](http://www.roemer.eu).

### Usos permitidos del asiento infantil:

en el sentido de la marcha	sí
en sentido contrario a la marcha	no
en asientos con: puntos de sujeción ISOFIX (entre el asiento y el respaldo)	sí 3)

(Consulte las regulaciones vigentes en su país.)

3) con airbag frontal: retírelo a la mayor distancia posible y observe las indicaciones del manual del vehículo.

### Pode utilizar a sua cadeira de criança para automóvel do seguinte modo:

no sentido da marcha do veículo	sim
no sentido contrário ao da marcha	não
sobre assentos com: Pontos de fixação ISOFIX (entre a superfície do assento e o encosto)	sim 3)

(Preste atenção às prescrições do seu país.)

3) no caso de airbag frontal: deslocar o mais para trás possível, se necessário, seguir indicações no manual de instruções do veículo.

### Potete utilizzare il vostro seggiolino da auto come indicato di seguito:

in direzione di marcia	sì
in senso opposto alla direzione di marcia	no
su sedili con: punti di fissaggio ISOFIX (tra superficie di seduta e schienale)	sì 3)

(Attenetevi alle disposizioni del vostro paese).

3) In caso di airbag frontale: spingere ampiamente all'indietro, eventualmente attenersi alle indicazioni riportate nel manuale dell'automobile.





## 2.2 con el cinturón de tres puntos del vehículo y pie de apoyo (semi universal)



La sujeción con cinturón de tres puntos y pie de apoyo se efectúa mediante un sistema homologado semi universal. El asiento se debe utilizar sólo en los vehículos que aparezcan en la lista de vehículos adjunta. La lista de vehículos se actualiza continuamente. Puede obtener la última actualización poniéndose en contacto con nosotros o en [www.britax.eu](http://www.britax.eu) / [www.roemer.eu](http://www.roemer.eu).

### Usos permitidos del asiento infantil:

en el sentido de la marcha	sí
en sentido contrario a la marcha	no 1)
con cinturón de dos puntos	no 5)
con cinturón de tres puntos 2)	sí
en el asiento del copiloto	sí 3)
en asientos posteriores laterales	sí
en el asiento posterior central (con cinturón de tres puntos)	sí 4)

(Consulte las regulaciones vigentes en su país.)

1) Su utilización está permitida en un asiento del vehículo orientado en sentido contrario a la marcha (p.ej. vehículo comercial tipo Van, minibus), que también está homologado para el transporte de adultos. El asiento no puede tener airbag.



## 2.2 com o cinto de 3 pontos de fixação do veículo e perna de apoio (semi-universal)



A fixação com cinto de 3 pontos de fixação e perna de apoio resulta de uma autorização semi-universal. O assento só pode ser utilizado nos veículos descritos nas listas de tipos de automóveis em anexo. A lista de tipos é permanentemente atualizada. Poderá obter a versão mais recente diretamente da nossa parte ou em [www.britax.eu](http://www.britax.eu) / [www.roemer.eu](http://www.roemer.eu)

### Pode utilizar a sua cadeira de criança para automóvel do seguinte modo:

no sentido da marcha do veículo	sim
no sentido contrário ao da marcha	não 1)
com cinto de 2 pontos de fixação	não 5)
com cinto de 3 pontos de fixação 2)	sim
no assento do passageiro	sim 3)
nos bancos traseiros laterais	sim
no banco traseiro central (com cinto de 3 pontos de fixação)	sim 4)

(Preste atenção às prescrições do seu país.)

1) A utilização é permitida num assento do veículo virado para trás (p.ex. van, minibus) que também esteja autorizado para o transporte de adultos. Nesse lugar não deve estar activo qualquer airbag.



## 2.2 con la cintura a 3 punti dell'auto e gamba di supporto (semiuniversale)



Il fissaggio con cintura a 3 punti e gamba di supporto avviene tramite un'omologazione semiuniversale. Il seggiolino deve essere utilizzato solo nelle automobili incluse nell'elenco di modelli di automobili fornito in allegato. L'elenco dei modelli viene continuamente integrato. La versione più aggiornata è disponibile direttamente presso di noi oppure sul sito [www.britax.eu](http://www.britax.eu) / [www.roemer.eu](http://www.roemer.eu).

### Potete utilizzare il vostro seggiolino da auto come indicato di seguito:

in direzione di marcia	sì
in senso opposto alla direzione di marcia	no 1)
con cintura a 2 punti	no 5)
con cintura a 3 punti 2)	sì
sul sedile del passeggero	sì 3)
su sedili posteriori esterni	sì
sul sedile posteriore centrale (con cintura a 3 punti)	sì 4)

(Attenetevi alle disposizioni del vostro paese).

1) L'utilizzo è consentito solamente su un sedile dell'auto rivolto all'indietro (ad es. van, minibus), che è omologato anche per il trasporto di adulti. Nessun airbag deve essere attivo sul sedile.

2) La cintura deve essere omologata a norma ECE R 16 (o norma comparabile), riconoscibile



2) El cinturón debe estar homologado conforme a la norma ECE R 16 (u otra similar), que se indica, por ejemplo, mediante el símbolo "E", "e" rodeado por un círculo en la etiqueta de homologación del cinturón.

3) con airbag frontal: retírelo a la mayor distancia posible y observe las indicaciones del manual del vehículo.

4) El uso no es posible si se dispone tan sólo de cinturón de 2 puntos.



5) El uso de un cinturón de 2 puntos aumenta considerablemente el riesgo de lesión del bebé en caso de accidente.

### 3. Instalación en el vehículo

El SAFEFIX plus puede montarse en el vehículo de dos modos distintos:



#### Para la protección del niño

- No ponga ningún objeto en el espacio para los pies delante del SAFEFIX plus.



#### Para mayor protección de todos los ocupantes del vehículo

En caso de frenada de emergencia o accidente, los objetos y las personas que no estén asegurados pueden lesionar a otros ocupantes. Por ello, es recomendable que se asegure de que:

- los respaldos de los asientos del vehículo estén fijados (p. ej.: bloquee el asiento trasero abatible).
- todos los objetos pesados o de bordes afilados que vayan en el vehículo estén bien sujetos (p. ej. en la percha).

2) O cinto tem de estar homologado conforme a norma ECE R 16 (ou norma semelhante) p.ex. reconhecido no "E" em redor, "e" na etiqueta de verificação no cinto.

3) no caso de airbag frontal: deslocar o mais para trás possível, se necessário, seguir indicações no manual de instruções do veículo.

4) A utilização não é possível quando existir apenas um cinto de 2 pontos de fixação.



5) A utilização de um cinto de 2 pontos de fixação aumenta consideravelmente o risco de ferimentos da criança em caso de acidente.

### 3. Montagem no veículo

O SAFEFIX plus pode ser montado no veículo de duas formas diferentes.



#### Para a protecção da criança

- Não coloque quaisquer objectos no espaço para os pés à frente do SAFEFIX plus.



#### Para a protecção de todos os ocupantes do veículo

Em caso de uma travagem de emergência ou em caso de acidente, objectos e pessoas não seguros podem ferir outros ocupantes. Por isso, preste sempre atenção para que

- os encostos do assento do condutor estejam fixos (p.ex. encaixar encosto do banco rebatível).
- no veículo (p.ex. na chapeleira) todos os objectos pesados ou de arestas afiadas estejam seguros.
- todas as pessoas tenham o cinto de segurança colocado.

ad es. dalla "E", "e" contornata sull'etichetta di collaudo presente sulla cintura.

3) In caso di airbag frontale: spingere ampiamente all'indietro, eventualmente attenersi alle indicazioni riportate nel manuale dell'automobile.

4) L'utilizzo non è possibile, se è presente solamente una cintura a 2 punti.



5) In caso di incidente, l'utilizzo di una cintura a 2 punti aumenta notevolmente il pericolo di lesioni per il vostro bambino.

### 3. Montaggio in auto

Il SAFEFIX plus può essere montato in auto in due diversi modi.



#### Per la protezione del vostro bambino

- Non lasciate oggetti nel vano piedi davanti a SAFEFIX plus.



#### Per la protezione di tutti i passeggeri

In caso di frenata brusca o di incidente, gli oggetti non fissati o le persone non allacciate possono ferire gli altri passeggeri. Pertanto, assicuratevi sempre che...

- gli schienali dei sedili dell'auto siano bloccati (ad es. fate scattare in posizione i sedili posteriori ribaltabili);
- tutti gli oggetti pesanti o con spigoli vivi presenti in auto (ad es. sul ripiano posteriore) siano fissati;
- tutte le persone presenti all'interno dell'auto siano allacciate;





- todos los ocupantes lleven abrochado el cinturón de seguridad.
- el asiento infantil esté siempre bien fijado, aunque no esté ocupado.

### Para mayor protección de su vehículo

- Si la tapicería del vehículo es de algún material delicado (p. ej., terciopelo, piel, etc.), el uso de asientos infantiles puede dejar marcas. Para evitarlo, puede colocar debajo del asiento una manta o un pañuelo, etc.

### 3.1 Montaje del asiento infantil para vehículos con ISOFIX



- ✂ Encaje las dos guías de inserción\* **1**, con el hueco hacia arriba, sobre los dos puntos de sujeción ISOFIX **2**.

**Un consejo:** Los puntos de sujeción ISOFIX **2** se encuentran entre el asiento y el respaldo del vehículo.

\* Las guías de inserción facilitan el montaje con ISOFIX y evitan daños en la funda del asiento. En caso de que no se utilicen, retirelas y consérvelas con cuidado. En vehículos con respaldo abatible, retire las guías de inserción antes de abatirlo.

La mayoría de las averías se deben a suciedad en guías de inserción y en ganchos. Estas averías se solucionan limpiando la suciedad.

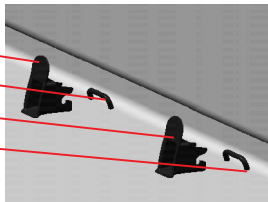

- a cadeira de criança para automóvel esteja sempre fixa, mesmo quando não transportar nenhuma criança.

### Para protecção do seu automóvel

- Em alguns revestimentos dos assentos em material delicado (p.ex. veludo, pele, etc) podem aparecer vestígios de utilização devido ao assento para criança. Para evitar isso, pode colocar p.ex. uma cobertura ou uma toalha.

### 3.1 Montagem do Cadeira de criança para automóvel com ISOFIX



- ✂ Insira os dois encaixes dos conectores\* **1**, com o rebaixo para cima, nos dois pontos de fixação ISOFIX **2**.

**Dica!** Os pontos de fixação ISOFIX **2** encontram-se entre a superfície do assento e o encosto do assento do automóvel.

\* Os encaixes dos conectores facilitam a montagem com ISOFIX e evitam estragos no revestimento do assento. Caso não sejam utilizados, devem ser removidos e cuidadosamente guardados. Em veículos com encostos rebatíveis, os encaixes dos conectores devem ser removidos antes do rebatimento.

Avárias funcionais que possam surgir devemos, geralmente, a sujidade nos encaixes dos conectores e nos ganchos. Eliminando esta sujidade, repara-se a avaria.



- il seggiolino da auto sia sempre fissato all'interno dell'auto, anche se non viene trasportato alcun bambino.

### Per la protezione della vostra automobile

- A causa dell'uso di seggiolini da auto, alcuni rivestimenti dei sedili in materiale delicato (ad es. velluto, pelle, ecc.) possono mostrare tracce di usura. Per evitare questo inconveniente, potete mettere sotto i seggiolini, ad es., una coperta o un asciugamano.

### 3.1 Montaggio del seggiolino da auto con ISOFIX



- ✂ Agganciate i due ausili di innesto\* **1** con l'incavo rivolto verso l'alto nei due punti di fissaggio ISOFIX **2**.

**Consiglio!** I punti di fissaggio ISOFIX **2** si trovano tra la superficie di seduta e lo schienale del sedile.

\* Gli ausili di innesto facilitano il montaggio con ISOFIX ed evitano danni al rivestimento del sedile. In caso di inutilizzo, è opportuno rimuoverli e conservarli con cura. Nelle automobili con schienale ribaltabile, è necessario rimuovere gli ausili di innesto prima di ribaltare il sedile.

Le anomalie di funzionamento sono per lo più riconducibili alla presenza di sporco negli ausili di innesto e nei ganci. L'anomalia può essere eliminata rimuovendo lo sporco.

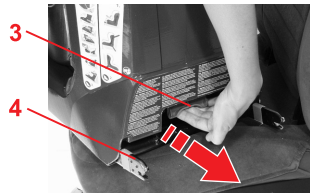

✎ Tire del asidero verde **3** para extraer los dos brazos de enganche **4** hasta el tope.

✎ Na pega verde, puxe para fora **3** ambos os conectores **4** até ficar bloqueado.

✎ Sull'impugnatura verde **3** tirate i due ganci di arresto **4** estraendoli fino alla battuta.

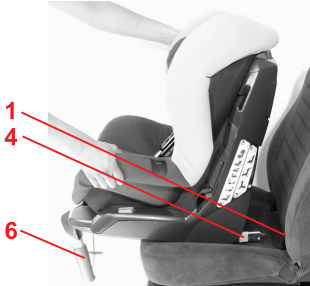

✎ Despliegue el pie de apoyo **6**.

✎ Agarre el asiento infantil con ambas manos.

✎ Dobre a perna de apoio **6**.

✎ Segure o assento para criança com as duas mãos.

✎ Ribaltate la gamba di supporto **6**.

✎ Afferrate il seggiolino con entrambe le mani.

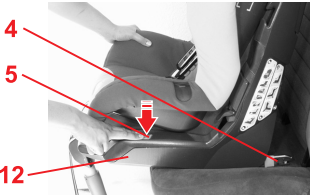

✎ Presione en la parte inferior del asiento **12** los botones grises de seguridad **5** situados a la izquierda y a la derecha.

**Un consejo:** De este modo garantiza que ambos ganchos de los brazos de enganche **4** están abiertos y listos para su utilización.

✎ Pressione à esquerda e à direita na parte inferior do assento **12** nos botões de segurança cinzentos **5**.

**Dica!** Deste modo, garante que os dois ganchos dos conectores **4** estejam abertos e prontos para a utilização.

✎ Premete a destra e a sinistra della parte inferiore del sedile **12** sui pulsanti di sicurezza grigi **5**.

**Consiglio!** In questo modo potete assicurarvi che entrambi i ganci dei bracci di arresto **4** siano aperti e pronti per l'uso.

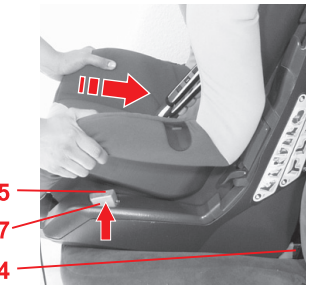

✎ Introduzca los dos brazos de enganche **4** en las guías de inserción **1** hasta que los brazos de enganche encajen en **ambos lados**. "CLIC"

**¡Cuidado!** El asiento infantil para vehículos está correctamente ajustado solamente cuando **AMBOS** botones de seguridad **5** tienen visibles las marcas **7** verdes!

✎ Introduza os dois conectores **4** nos encaixes dos conectores **1**, até que os conectores engatem nos **dois lados**. "CLICK!"

**Atenção!** A cadeira de criança para automóvel só estará correctamente fixada quando em **AMBOS** os botões de segurança **5** se puderem ver as marcações verdes **7**.

✎ Inserite entrambi i bracci di arresto **4** negli ausili di innesto **1**, fino a farli scattare in posizione su **entrambi i lati**. Dovreste udire un "clic!".

**Attenzione!** Il seggiolino dell'auto si considerata ben saldo solo se su tutti e **DUE** i bottoni di sicurezza **5** sono visibili le tacche verdi **7**!



**¡Cuidado!**

Si su hijo intenta pulsar los botones de seguridad **5**, deténgase ni bien le sea posible. Compruebe el ajuste correcto del asiento infantil para vehículos y si el niño está bien asegurado. Aconseje al niño sobre los peligros.

- ❖ Tire del asiento infantil para comprobar si ha encajado correctamente en ambos lados.

**¡Cuidado!** ¡Compruebe antes de cada viaje, que el asiento infantil para vehículos esté encajado correctamente y que **AMBOS** botones de seguridad **5** tengan visibles las marcas verdes **7**!

- ❖ Presione el botón naranja de sujeción **8**.
- ❖ Manteniendo el botón naranja de sujeción pulsado, **8** desplace el asiento infantil hacia el respaldo del asiento del automóvil.

- ❖ Gire la empuñadura giratoria **9** en sentido contrario a las agujas del reloj y extraiga el pie de apoyo **6** hasta que esté apoyado firmemente sobre el suelo del vehículo.
- ¡Cuidado!** El pie de apoyo **6** no debe quedar colgando en el aire o estar apoyado sobre un objeto. Tenga cuidado de que el pie de apoyo **6** no levante el asiento infantil de la superficie de asiento.

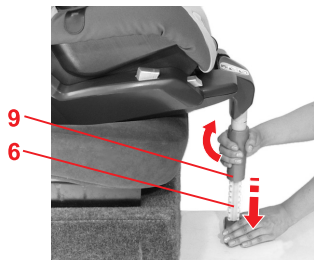
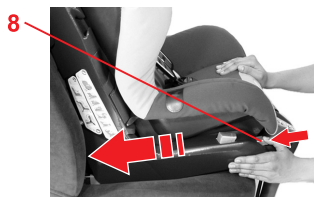
**Atenção!**

Se a sua criança tentar pressionar os botões de segurança **5**, deve parar assim que puder. Verifique se a cadeira de criança para automóvel está correctamente fixada e se a sua criança está bem segura. Alerta a sua criança para os perigos.

- ❖ Puxe o assento para criança para verificar o engate dos dois lados.
- Atenção!** Antes de cada viagem, verifique se a cadeira de criança para automóvel está correctamente engatada e se consegue ver as marcações **7** verdes em **AMBOS** os botões de segurança **5**!

- ❖ Pressione a tecla tensora laranja **8**.
- ❖ Desloque o assento para criança com a tecla tensora laranja pressionada **8** contra o encosto do assento do veículo.

- ❖ Rode a pega rotativa **9** no sentido contrário ao dos ponteiros do relógio e puxe a perna de apoio **6** para fora até que esta se encontre no chão do veículo.
- Atenção!** A perna de apoio **6** não pode nunca ficar suspensa no ar nem ser colocada sobre objectos. No entanto, tenha em atenção para que a perna de apoio **6** não levante o assento para criança da superfície do assento.

**Attenzione!**

Se vi accorgete che il bimbo cerca di smuovere i pulsanti di sicurezza **5**, fermatevi appena possibile e controllate che il seggiolino sia ancora fisso e il bimbo ben legato. Insegnate a vostro figlio a riconoscere i pericoli.

- ❖ Tirate il seggiolino per verificarne il bloccaggio su entrambi i lati.
- Attenzione!** Prima di mettersi in viaggio controllate che il seggiolino sia ben fissato e che le tacche verdi **7** siano ben visibili sui bottoni di sicurezza **5**!

- ❖ Premete il tasto di tensionamento arancione **8**.
- ❖ Spingete il seggiolino, mantenendo premuto il tasto di tensionamento arancione **8**, contro lo schienale del sedile dell'auto.

- ❖ Ruotate la manopola **9** in senso antiorario ed estraete la gamba di supporto **6** fino a quando essa non poggerà in modo sicuro sul pavimento della macchina.
- Attenzione!** La gamba di supporto **6** non deve mai rimanere sospesa nell'aria o essere appoggiata su oggetti. Assicuratevi che la gamba di supporto **6** non sollevi il seggiolino dalla superficie di seduta.

### 3.2 Desmontaje con ISOFIX



- ❖ Gire la empuñadura giratoria **9** en sentido contrario a las agujas del reloj e introduzca el pie de apoyo **6** hasta el máximo.

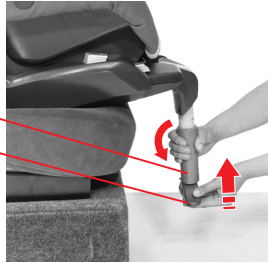

- ❖ Presione en la parte inferior del asiento los botones grises de seguridad **5** situados a la izquierda y a la derecha. Los brazos de enganche **4** se sueltan.



- ❖ Presione el botón naranja de sujeción **8** e introduzca los brazos de enganche a la vez **4** en la parte inferior del asiento **12**.

**Un consejo:** Así, los brazos de enganche **4** quedan protegidos frente a posibles daños.

- ❖ Pliegue el pie de apoyo **6** en la parte inferior del asiento **12**.

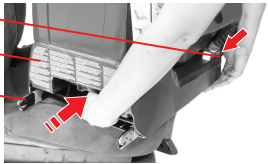

### 3.2 Desmontagem com ISOFIX



- ❖ Rode a pega rotativa **9** no sentido contrário ao dos ponteiros do relógio e volte a desbloquear a perna de apoio **6**.

- ❖ Pressione à esquerda e à direita na parte inferior do assento nos botões de segurança cinzentos **5**. Os conectores **4** soltam-se.

- ❖ Pressione a tecla tensora laranja **8** e desloque simultaneamente os conectores **4** de novo para a parte inferior do assento **12**.

**Dica!** Os conectores **4** ficam, deste modo, protegidos contra danos.

- ❖ Dobre a perna de apoio **6** sobre o lado de baixo da parte inferior da parte inferior do assento **12**.

### 3.2 Smontaggio con ISOFIX



- ❖ Ruotate la manopola **9** in senso antiorario e riavvicinate la gamba di supporto **6** spingendola.

- ❖ Premete a destra e a sinistra della parte inferiore del sedile sui pulsanti di sicurezza grigi **5**. I bracci di arresto **4** si bloccano.

- ❖ Premete il tasto di tensionamento arancione **8** e spingete di nuovo contemporaneamente i bracci di arresto **4** nella parte inferiore del sedile **12**.

**Consiglio!** I bracci di arresto **4** sono così protetti da eventuali danni.

- ❖ Ripiegate la gamba di supporto **6** sul lato inferiore della parte inferiore del sedile **12**.

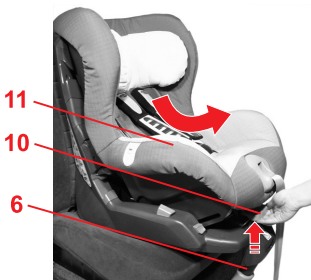
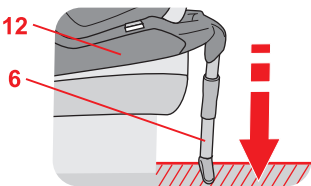
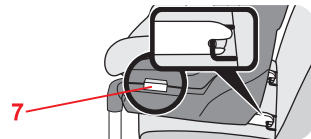
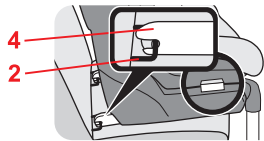

### 3.3 Instalación correcta del asiento infantil con KIDFIX



**⚠ Para mayor seguridad del niño, compruebe que:**

- el asiento infantil haya encajado en **ambos lados** con los brazos de enganche **4** en los puntos de sujeción ISOFIX **2** y que en ambos botones de seguridad **5** sea visible la marca verde **7**,  
**¡Cuidado!** Compruebe antes de cada viaje, que el asiento infantil para vehículos esté encajado correctamente
- que el pie de apoyo **6** se encuentre apoyado firmemente sobre el suelo del vehículo sin levantar el asiento infantil de la superficie de asiento.

### 3.4 Instalación del asiento infantil con el cinturón de tres puntos del vehículo



Para asegurar el asiento del niño con el cinturón de 3 puntos de su vehículo, proceda del siguiente modo:

- ❏ Despliegue el pie de apoyo **6**.
- ❏ Coloque el asiento infantil sobre el asiento del vehículo de forma que quede orientado en el sentido de la marcha.
- ❏ Presione el mando de regulación **10** hacia arriba y tire del asiento **11** hacia delante hasta colocarlo en

### 3.3 O assento para criança é montado correctamente com ISOFIX do seguinte modo



**⚠ Para a segurança da criança, verifique se...**

- o assento para criança encaixa **em ambos os lados** com os conectores **4** nos pontos de fixação ISOFIX **2** e se, em ambos os botões de segurança **5** a marcação verde **7** está visível,  
**Cuidado!** Antes de cada viagem, verifique se a cadeira de criança para automóvel está correctamente engatada
- a perna de apoio **6** está bem segura no chão do veículo, sem levantar o assento para criança da superfície do assento.

### 3.4 Montagem da cadeira de criança para automóvel com o cinto de 3 pontos de fixação do veículo



Segure o seu assento para criança com o cinto de 3 pontos de fixação do seu veículo da seguinte forma:

- ❏ Dobre a perna de apoio **6**.
- ❏ Coloque a cadeira de criança para automóvel no assento na direcção da marcha.
- ❏ Pressione a pega de ajuste **10** para cima e puxe a concha do assento **11** para a frente, para a posição de repouso.

### 3.3 In questo modo il seggiolino con ISOFIX è montato correttamente



**⚠ Per la sicurezza del vostro bambino verificate che...**

- il seggiolino sia bloccato **a entrambi i lati** con i bracci di arresto **4** nei punti di fissaggio ISOFIX **2** e che su entrambi i pulsanti di sicurezza **5** il contrassegno verde **7** risulti visibile,  
**Attenzione!** Prima di mettervi in viaggio controllate che il seggiolino sia ben fissato
- la gamba di supporto **6** appoggi saldamente al pavimento dell'auto senza sollevare il sedile dalla superficie di seduta.

### 3.4 Montaggio del seggiolino con la cintura a 3 punti dell'automobile



Fissate il seggiolino da auto con la cintura a 3 punti della vostra auto come riportato di seguito:

- ❏ Ribaltate la gamba di supporto **6**.
- ❏ Posizionate il seggiolino da auto in direzione di marcia sul sedile.
- ❏ Spingete in alto l'impugnatura di regolazione **10** e tirate in avanti la poltroncina **11**, portandola in posizione di riposo.

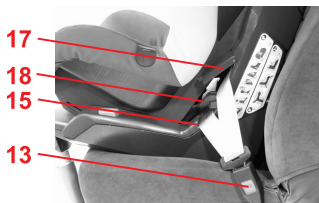

posición de reposo.

- ✎ Tire del cinturón de seguridad del asiento y páselo por entre el asiento **11** y la parte inferior de éste **12**.
- ✎ Introduzca la lengüeta en el broche del cinturón del vehículo **13**. CLIC.

- ✎ Introduzca el cinturón de la cintura **14** a través de las guías rojo claro **15** situadas en ambos lados de la parte inferior del asiento **12**.  
**¡Cuidado!** No retuerza el cinturón.

- ✎ Tense el cinturón de la pelvis **14**, tirando del cinturón diagonal **16**.  
**¡Cuidado!** El broche del cinturón del vehículo **13** no debe quedar en ningún caso dentro de la guía del cinturón **15**.

- ✎ Desplace hacia abajo la palanca de sujeción **17** de la pinza de sujeción rojo oscuro del cinturón **18** en el lado del broche del cinturón del vehículo **13**.

- ✎ Pase el cinturón diagonal **16** por la pinza de sujeción del cinturón **18**.  
**¡Cuidado!** No retuerza el cinturón.

- ✎ Pase el cinturón diagonal **16** en el otro lado por la guía de color rojo oscuro **40**.  
**¡Cuidado!** No retuerza el cinturón.

- ✎ Puxe o cinto do automóvel para fora e introduza-o entre a concha do assento **11** e a parte inferior do assento **12**.

- ✎ Encaixe as linguetas de fecho no fecho do cinto do automóvel **13**. CLIQUE!

- ✎ Coloque o cinto para a cintura **14** nas guías do cinto vermelho claro **15** em ambos os lados da parte inferior do assento **12**.  
**Atenção!** Não torcer o cinto.

- ✎ Estique o cinto para a cintura **14**, enquanto puxa no cinto diagonal **16**.  
**Atenção!** O fecho do cinto do automóvel **13** não se deve encontrar na guia do cinto **15**.

- ✎ Desloque para baixo a alavanca de aperto **17** da pinça do cinto vermelho escuro **18** no lado do fecho do cinto do automóvel **13**.

- ✎ Coloque o cinto diagonal **16** na pinça do cinto **18**.  
**Atenção!** Não torcer o cinto.

- ✎ Coloque o cinto diagonal **16** no outro lado da guia do cinto vermelho escuro **40**.  
**Atenção!** Não torcer o cinto.

- ✎ Estraiete la cintura dell'auto e fatela passare tra la poltroncina **11** e la parte inferiore del sedile **12**.

- ✎ Fate scattare la linguetta della chiusura nella chiusura della cintura dell'auto **13**. Dovreste udire un "CLIC"!

- ✎ Inserite la cintura addominale **14** nelle guide rosso chiaro della cintura **15** su entrambi i lati della parte inferiore del sedile **12**.  
**Attenzione!** Non attorcigliate la cintura.

- ✎ Tendete la cintura addominale **14**, tirando la cintura diagonale **16**.  
**Attenzione!** La chiusura della cintura dell'auto **13** non deve trovarsi in alcun caso nella guida della cintura **15**.

- ✎ Ruotate verso il basso la leva di bloccaggio **17** del dispositivo di bloccaggio rosso scuro della cintura **18** sul lato della chiusura della cintura dell'auto **13** verso il basso.

- ✎ Inserite la cintura diagonale **16** nel dispositivo di bloccaggio della cintura **18**.  
**Attenzione!** Non attorcigliate la cintura.

- ✎ Collocate la cintura diagonale **16** sull'altro lato nella guida di colore rosso scuro **40**.  
**Attenzione!** Non attorcigliate la cintura.



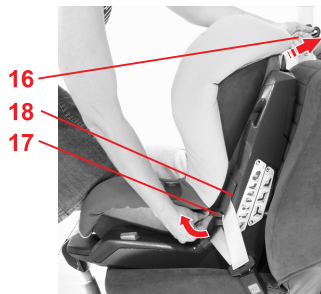

- ❖ Arrodílese en el asiento infantil para presionarlo contra el asiento del automóvil.
- ❖ Tire con fuerza del cinturón diagonal **16** mientras desplaza hacia arriba la palanca de sujeción **17** hasta que quede ajustada. **¡Cuidado!** El cinturón diagonal **16** sólo se puede bloquear con la pinza de sujeción **18** que está situada en el lado del broche cinturón del vehículo **13** ist.

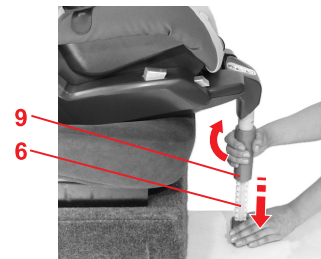

- ❖ Gire la empuñadura giratoria **9** en sentido contrario a las agujas del reloj y extraiga el pie de apoyo **6** hasta que esté apoyado firmemente sobre el suelo del vehículo. **¡Cuidado!** El pie de apoyo **6** no debe quedar colgando en el aire o estar apoyado sobre un objeto. Tenga cuidado de que el pie de apoyo **6** no levante el asiento infantil de la superficie de asiento.

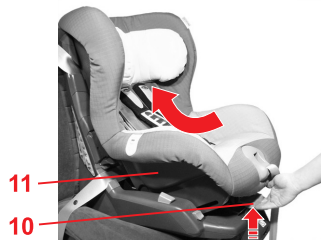

- ❖ Presione el mando de regulación **10** hacia arriba y vuelva a empujar el asiento **11** hacia atrás. **Un consejo:** El asiento infantil también se puede utilizar en la posición de reposo (véase 5).
- ❖ Tire del asiento infantil para comprobar que está montado firmemente.



- ❖ Ajoelhe-se no assento para criança para o pressionar no assento do automóvel.
- ❖ Puxe com força o cinto diagonal **16** e mova, simultaneamente, a alavanca de aperto **17** para cima até encaixar. **Atenção!** O cinto diagonal **16** só pode ser apertado com a pinça do cinto **18** que se encontra no lado do fecho do cinto do automóvel **13**.

- ❖ Rode a pega rotativa **9** no sentido contrário ao dos ponteiros do relógio e puxe a perna de apoio **6** para fora até que esta se encontre no chão do veículo. **Atenção!** A perna de apoio **6** não pode nunca ficar suspensa no ar nem ser colocada sobre objectos. No entanto, tenha em atenção para que a perna de apoio **6** não levante o assento para criança da superfície do assento.

- ❖ Pressione a pega de ajuste **10** para cima e puxe novamente a concha do assento **11** para trás. **Dica!** Naturalmente, também pode utilizar o assento para criança na posição de repouso (ver 5.).
- ❖ Puxe o assento para criança, para verificar a montagem segura.



- ❖ Inginocchiatevi sul seggiolino per spingerlo contro il sedile dell'auto.
- ❖ Tirate con forza la cintura diagonale **16** e contemporaneamente ruotate verso l'alto la leva di bloccaggio **17** fino a farla scattare in sede. **Attenzione!** La cintura diagonale **16** può essere bloccata soltanto con l'apposito dispositivo **18** che si trova sul lato della chiusura della cintura dell'auto **13**.

- ❖ Ruotate la manopola **9** in senso antiorario ed estraete la gamba di supporto **6** fino a quando essa non poggerà in modo sicuro sul pavimento della macchina. **Attenzione!** La gamba di supporto **6** non deve mai rimanere sospesa nell'aria o essere appoggiata su oggetti. Assicuratevi che la gamba di supporto **6** non sollevi il seggiolino dalla superficie di seduta.

- ❖ Spingete in alto l'impugnatura di regolazione **10** e tirate nuovamente indietro la poltroncina **11**. **Consiglio!** Il seggiolino può essere usato naturalmente anche nella posizione di riposo (ved. 5).
- ❖ Tirate il seggiolino per verificarne la stabilità di montaggio.



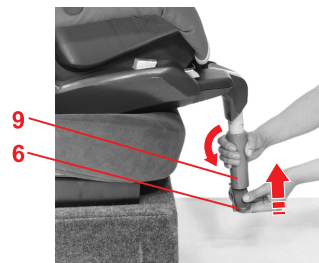

### 3.5 Desinstalación con cinturón de tres puntos



- ✎ Gire la empuñadura giratoria **9** en sentido contrario a las agujas del reloj e introduzca el pie de apoyo **6** hasta el máximo.
- ✎ Presione el mando de regulación **10** hacia arriba y tire del asiento **11** hacia delante hasta colocarlo en posición de reposo (véase 5).
- ✎ Abra el broche del cinturón del vehículo **13**.
- ✎ Agarre el cinturón diagonal **16** de la guía de color rojo oscuro **40** y tire de él con un tirón rápido.
- ✎ Seguidamente abra la pinza de sujeción **18**.
- ✎ Extraiga el cinturón del vehículo de las guías.
- ✎ Pliegue el pie de apoyo **6** en la parte inferior del asiento **12**.

### 3.6 Instalación correcta del asiento infantil con el cinturón de tres puntos



- Para mayor seguridad del niño, compruebe que:**
- el asiento infantil esté bien fijado al vehículo,

### 3.5 Desmontagem com cinto de 3 pontos de fixação



- ✎ Rode a pega rotativa **9** no sentido contrário ao dos ponteiros do relógio e volte a desbloquear a perna de apoio **6**.
- ✎ Pressione a pega de ajuste **10** para cima e puxe a concha do assento **11** para a frente, para a posição de repouso (ver 5).
- ✎ Abra o fecho do cinto do automóvel **13**.
- ✎ Tire o cinto diagonal **16** da guia do cinto vermelho escuro **40** e puxe-o com um pequeno abanão.
- ✎ Abra agora a pinça do cinto **18**.
- ✎ Retire o cinto do automóvel das guias de cinto.
- ✎ Dobre a perna de apoio **6** sobre o lado de baixo da parte inferior da parte inferior do assento **12**.

### 3.6 A sua cadeira de criança para automóvel está corretamente montada do seguinte modo



- Para a segurança da criança, verifique se...**
- a cadeira de criança para automóvel está instalada de forma fixa no veículo,

### 3.5 Smontaggio con cintura a 3 punti



- ✎ Ruotate la manopola **9** in senso antiorario e riavvicinate la gamba di supporto **6** spingendola.
- ✎ Spingete in alto l'impugnatura di regolazione **10** e tirate in avanti la poltroncina **11**, portandola in posizione di riposo (ved. 5).
- ✎ Aprite la chiusura della cintura dell'auto **13**.
- ✎ Estraiete la cintura diagonale **16** dalla guida di colore rosso scuro **40** e tiratela con un movimento secco e breve.
- ✎ Ora aprite il dispositivo di bloccaggio della cintura **18**.
- ✎ Estraiete la cintura dell'auto dalle guide.
- ✎ Ripiegate la gamba di supporto **6** sul lato inferiore della parte inferiore del sedile **12**.

### 3.6 In questo modo il seggiolino da auto con cintura a 3 punti è montato correttamente



- Per la sicurezza del vostro bambino verificate che...**
- il seggiolino da auto sia installato saldamente sull'automobile,

E

## Instrucciones de uso

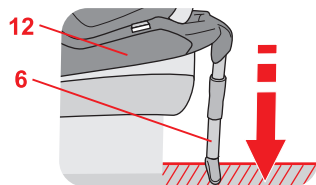
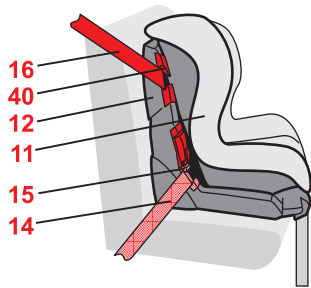
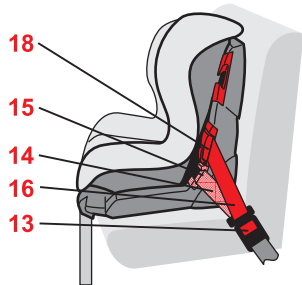

- el cinturón de seguridad del vehículo esté tenso y no se haya retorcido.
- el cinturón de la cintura **14** pase por las dos guías rojo claro del cinturón **15**,
- el cinturón diagonal **16** sólo esté bloqueado con la pinza de color rojo oscuro **18** que está situada en el lado del broche cinturón del vehículo **13**,

- el cinturón diagonal **16** pase por la guía de color rojo oscuro **40** que está situada en el lado opuesto al broche del cinturón del vehículo **13** ist,

- la lengüeta y el broche **13** del cinturón del vehículo **no** queden dentro de las guías del cinturón **15** del asiento infantil,

- que el pie de apoyo **6** se encuentre apoyado firmemente sobre el suelo del vehículo sin levantar el asiento infantil de la superficie de asiento.

P

## Manual de instruções

- o cinto do automóvel está esticado e não torcido,
- o cinto para a cintura **14** passa por ambas as guias do cinto vermelho claro **15**,
- o cinto diagonal **16** só é apertado com a pinça do cinto **18** que se encontra no lado do fecho do cinto do automóvel **13**.

- o cinto diagonal **16** só passa pela guia do cinto vermelho escuro **40** que se encontra no lado oposto ao fecho do cinto do automóvel **13**.

- as linguetas de fecho e o fecho do cinto **13** do cinto do automóvel **não** estão nas guias do cinto **15** da cadeira de criança para automóvel,

- a perna de apoio **6** está bem segura no chão do veículo, sem levantar o assento para criança da superfície do assento.

I

## Istruzioni per l'uso

- la cintura dell'auto sia tesa e non attorcigliata,
- la cintura addominale **14** scorra attraverso le due guide di colore rosso chiaro della cintura **15**,
- la cintura diagonale **16** sia bloccata soltanto con l'apposito dispositivo **18** che si trova sul lato della chiusura della cintura dell'auto **13**,

- la cintura diagonale **16** corra attraverso la guida di colore rosso scuro della cintura **40**, che si trova sul lato opposto della chiusura della cintura dell'auto **13**,

- la linguetta di chiusura e la chiusura della cintura **13** dell'auto **non** si trovino nelle guide della cintura **15** del seggiolino da auto,

- la gamba di supporto **6** appoggi saldamente al pavimento dell'auto senza sollevare il sedile dalla superficie di seduta.

#### 4. Protección del niño

##### Para la protección del niño

- Principalmente es válido: cuanto más ajuste el cinturón al cuerpo del niño, mayor será la seguridad.
- Nunca deje al bebé en el asiento sin vigilancia.
- Uso en el asiento posterior: Coloque el asiento delantero tan adelantado que el niño no pueda tocar con los pies el respaldo del asiento delantero (peligro de lesiones).
- Las piezas de plástico del asiento infantil se calientan cuando se exponen al sol.  
**¡Cuidado!** El niño podría quemarse si las toca. Por ello, es recomendable proteger el asiento infantil de una irradiación solar intensa si no se está utilizando.
- Sólo permita que su hijo suba y baje por el lado de la acera.
- Haga más cómodos los viajes largos mediante pausas en las que su niño disfrute de libertad de movimientos.
- Si su hijo intenta abrir los botones de seguridad ISOFIX o el broche del cinturón, deténgase ni bien le sea posible. Compruebe el ajuste correcto del asiento infantil para vehículos y si el niño está bien asegurado. Aconseje al niño sobre los peligros.

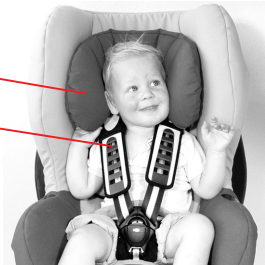

#### 4. Proteja o seu filho

##### Para a protecção do seu filho

- É válido fundamentalmente: Quanto mais justo ao corpo da criança estiver o cinto, tanto maior será a segurança.
- Nunca deixe a criança sem vigilância na cadeira de criança para automóvel.
- Utilização no banco traseiro: Coloque o assento dianteiro o mais para a frente possível de forma que a criança não bata com os pés no encosto do assento dianteiro (perigo de ferimentos).
- As peças em material sintético do assento para criança aquecem quando expostas ao sol.  
**Atenção!** A criança pode, por isso, queimar-se. Quando não estiver a ser utilizado, proteja o assento para criança contra uma exposição solar intensa.
- Deixe a criança entrar e sair apenas pelo lado do passeio.
- Faça pausas em grandes viagens, para a criança possa exercitar os seus movimentos.
- Se a sua criança tentar abrir os botões de segurança ISOFIX ou o fecho do cinto, deve parar assim que puder. Verifique se a cadeira de criança para automóvel está correctamente fixada e se a sua criança está bem segura. Alerta a sua criança para os perigos.

#### 4. Sicurezza del vostro bambino

##### Per la protezione del vostro bambino

- In linea di massima vale quanto indicato di seguito: quanto più la cintura aderisce al corpo del bambino, tanto maggiore è la sicurezza.
- Non lasciate mai incustodito il vostro bambino dopo averlo sistemato nel seggiolino in auto.
- Utilizzo sul sedile posteriore: posizionate il sedile anteriore il più possibile in avanti fino a quando il vostro bambino con i piedi non tocca lo schienale del sedile anteriore (pericolo di lesione).
- Le parti in plastica del seggiolino si surriscaldano, se esposte al sole.  
**Attenzione!** In caso di contatto, il bambino può scottarsi. Proteggete il seggiolino, se non viene utilizzato al momento, da radiazioni solari intense.
- Fate salire e scendere il bambino solamente dal lato di accesso.
- Alleggerite i viaggi lunghi con pause, durante le quali il vostro bambino può assecondare lo stimolo di muoversi.
- Se vi accorgete che il bimbo cerca di smuovere i pulsanti di sicurezza ISOFIX o la fibbia della cintura, fermatevi appena possibile e controllate che il seggiolino sia ancora fisso e il bimbo ben legato. Insegnate a vostro figlio a riconoscere i pericoli.

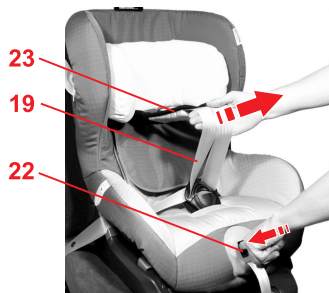
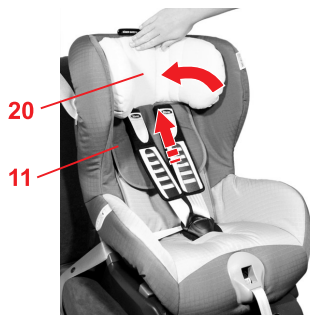
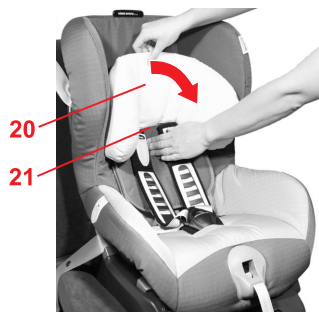

#### 4.1 Ajuste del reposacabeza

Un reposacabezas ajustado correctamente **20** proporcionará al niño una sujeción óptima en el asiento.

- El reposacabezas **20** tiene que estar ajustado de tal forma, que los cinturones de los hombros **19** queden a la altura de los hombros del niño o un poco por encima.

Para ajustar la altura del reposacabezas **20** al tamaño del niño, proceda del siguiente modo:

- ✂ Afloje los cinturones al máximo (véase 4.2).
- ✂ Incline el reposacabezas **20** hacia delante. Ahora el regulador del reposacabezas **21** está desbloqueado.
- ✂ Desplace el reposacabezas **20** hasta la altura correcta del cinturón de los hombros.
- ✂ Vuelva a plegar el reposacabezas **20** en el asiento **11** para volver a bloquear el regulador del reposacabezas **21**.

#### 4.2 Distensión de los cinturones

- ✂ Pulse el botón de regulación **22** y tire simultáneamente de ambos cinturones **19** hacia delante. ¡Cuidado! No tire de ellos por la parte acolchada **23**.

#### 4.1 Ajuste dos apoios para a cabeça

Um apoio para a cabeça bem ajustado **20** proporciona ao seu filho uma óptima postura na cadeira de criança para automóvel.

- O apoio para a cabeça **20** tem de ser ajustado de forma a que os cintos para os ombros **19** estejam à altura dos ombros da criança ou um pouco mais acima.

Pode ajustar a altura dos apoios para a cabeça **20** à altura do corpo da criança:

- ✂ Solte os cintos o máximo possível (ver 4.2).
- ✂ Incline o apoio para a cabeça **20** para a frente. Agora o regulador dos apoios para a cabeça **21** está desbloqueado.
- ✂ Desloque o apoio para a cabeça **20** para a altura correcta dos ombros.
- ✂ Volte a colocar o apoio para a cabeça **20** na concha do assento **11**, para voltar a bloquear o regulador dos apoios para a cabeça **21**.

#### 4.2 Desapertar os cintos

- ✂ Prima a tecla de ajuste **22** e puxe, simultaneamente, ambos os cintos para os ombros **19** para a frente. **Atenção!** Não puxar pelas protecções para os ombros **23**.

#### 4.1 Adattamento del poggiatesta

Un poggiatesta correttamente adattato **20** fornisce al vostro bambino un sostegno ottimale nel seggiolino.

- Il poggiatesta **20** deve essere regolato in modo tale che le cinture per le spalle **19** si trovino all'altezza delle spalle del bambino o leggermente più in alto.

Potete adattare l'altezza del poggiatesta **20** alle dimensioni del vostro bambino, come indicato di seguito:

- ✂ Allentate la cintura il più possibile (ved. 4.2).
- ✂ Inclinate il poggiatesta **20** in avanti. Ora il regolatore del poggiatesta **21** è sbloccato.
- ✂ Spostate il poggiatesta **20** alla giusta altezza delle cinture spalle.
- ✂ Spostate nuovamente il poggiatesta **20** all'indietro sulla poltroncina **11** per ribloccare il regolatore **21**.

#### 4.2 Allentamento delle cinture

- ✂ Premete il tasto di regolazione **22** e tirate contemporaneamente le due cinture spalle **19** in avanti. **Attenzione!** Non tirate le imbottiture spalle **23**.



### 4.3 Abrochar el cinturón al niño

- ✎ Afloje los cinturones de los hombros. (véase 4.2)
- ✎ Abra el broche del cinturón **24** (presione el pulsador rojo).
- ✎ Coloque al niño en el asiento infantil.
- ✎ Vuelva a desenganchar las lengüetas del broche **25**.

- ✎ Pase los cinturones **19** sobre los hombros del niño.  
**¡Cuidado!** No retuerza o confunda los cinturones de los hombros **19**.
- ✎ Una las dos lengüetas de broche **25**...

- ✎ ...y encájelas en el broche **24** hasta que oiga un CLIC.

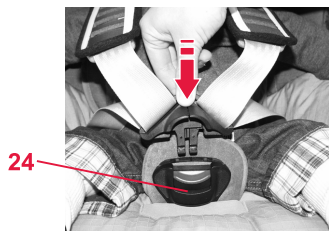
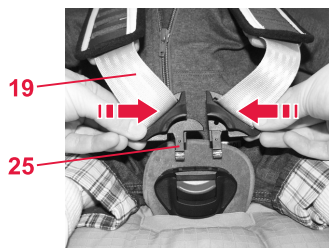

### 4.3 Aperte o cinto de segurança do seu filho

- ✎ Solte os cintos para os ombros. (ver 4.2)
- ✎ Abra o fecho do cinto **24** (premir a tecla vermelha).
- ✎ Coloque a criança na cadeira de criança para automóvel.
- ✎ Volte a levantar as linguetas de fecho **25**.

- ✎ Coloque os cintos para os ombros **19** por cima dos ombros da criança.  
**Atenção!** Não torcer **19** ou trocar os cintos para os ombros.
- ✎ Una ambas as linguetas de fecho **25**...

- ✎ ...e encaixe-as de forma audível no fecho do cinto **24**. CLIQUE!

### 4.3 Allacciamento del vostro bambino

- ✎ Allentate le cinture spalle (ved. 4.2).
- ✎ Aprite la chiusura della cintura **24** (premendo il tasto rosso).
- ✎ Collocate il bambino nel seggiolino da auto.
- ✎ Sganciate nuovamente le linguette di chiusura **25**.

- ✎ Fate passare le cinture spalle **19** sulle spalle del vostro bambino.  
**Attenzione!** Non attorcigliate né scambiate **19** le cinture spalle.
- ✎ Fate passare insieme le due linguette di chiusura **25**...

- ✎ ... e fatele scattare nella chiusura della cintura **24** in modo percettibile!

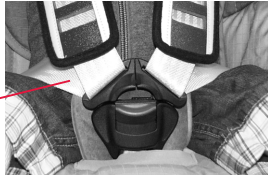

28

- ✎ Tense los cinturones hasta que queden bien ajustados al cuerpo del niño. (véase 4.4)  
**¡Cuidado!** Los cinturones de la cadera **28** deben quedar tan tensados como sea posible.

#### 4.4 Tensión de los cinturones

- ✎ Tire del cinturón regulador **36**, hasta que los cinturones queden bien ajustados de forma uniforme al cuerpo del niño.  
**¡Cuidado!** Tire hacia afuera del cinturón regulador en línea recta.

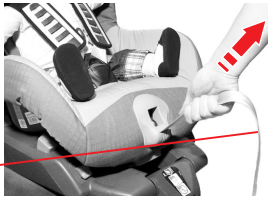

36

#### 4.5 Protección perfecta del niño

**⚠ Para mayor seguridad del niño, compruebe que:**

- los cinturones del asiento infantil estén bien ajustados al cuerpo del niño pero sin oprimirle,
- los cinturones de los hombros **19** estén bien colocados,
- los cinturones **no** estén retorcidos,
- las lengüetas de broche **25** estén bien encajadas en el broche del cinturón **24**.
- la parte acolchada **23** esté bien ajustada al cuerpo.
- Si su hijo intenta abrir el broche del cinturón, impídale en todo momento de las formas siguientes. Compruebe si el niño está bien asegurado. Aconseje al niño sobre los peligros .

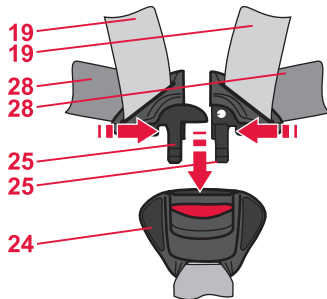

19

19

28

28

25

25

24

- ✎ Estique os cintos até que estejam ajustados ao corpo da criança. (ver 4,4)  
**Atenção!** Os cintos para a cintura **28** têm de passar o mais justo possível por cima da região inguinal da criança.

#### 4.4 Apertar os cintos

- ✎ Puxe o cinto de ajuste **36** até o conjunto de cintos se encontrar ajustado de forma uniforme ao corpo da criança.  
**Cuidado!** Puxe o cinto de ajuste para fora.

#### 4.5 Assim a criança está correctamente protegida

**⚠ Para a segurança da criança, verifique se...**

- os cintos da cadeira de criança para automóvel se encontram ajustados ao corpo, sem suspender a criança,
- os cintos para os ombros **19** estão bem ajustados,
- os cintos **não** estão torcidos,
- as linguetas do fecho **25** no fecho do cinto **24** estão encaixadas.
- as protecções para os ombros **23** se encontram correctamente ajustadas ao corpo.
- Se a sua criança tentar abrir o fecho do cinto, deve parar assim que puder. Verifique se a sua criança está bem segura. Alerta a sua criança para os perigos.

- ✎ Tendete le cinture fino a farle aderire bene al corpo del vostro bambino (ved. 4.4).  
**Attenzione!** Le cinture gambe **28** devono passare il più in basso possibile sull'inguine del vostro bambino.

#### 4.4 Tensionamento delle cinture

- ✎ Tirate la cintura regolabile **36**, finché non aderisce bene e uniformemente al corpo del bambino.  
**Attenzione!** Estrae la cintura regolabile in modo rettilineo.

#### 4.5 Corretto posizionamento del vostro bambino

**⚠ Per la sicurezza del vostro bambino verificate che...**

- le cinture del seggiolino da auto aderiscano al corpo, senza comprimere il bambino,
- le cinture spalle **19** siano regolate correttamente,
- le cinture **non** si siano attorcigliate,
- le linguette di chiusura **25** siano incastrate nella chiusura della cintura **24**,
- le imbottiture spalle **23** aderiscano correttamente al corpo.
- Se vi accorgete che il bimbo cerca di aprire la fibbia della cintura, fermatevi appena possibile e verificate che il bimbo sia ancora ben legato. Insegnate a vostro figlio a riconoscere i pericoli.

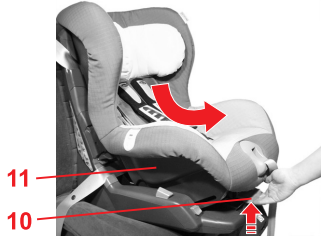

## 5. Posición de reposo del asiento infantil

**Cómo reclinar el asiento:**

↘ Presione el mando de regulación **10** hacia arriba y tire del asiento **11** hacia delante hasta colocarlo en posición de reposo.

**¡Cuidado!** El asiento **11** debe quedar firmemente sujeto en cada posición. Tire del asiento **11** para comprobar que está bien encajado.

## 6. Instrucciones de mantenimiento

 **Para mantener el efecto protector**

- En un accidente a una velocidad de colisión de más de 10 km/h pueden producirse daños en el asiento infantil para vehículos que no siempre pueden apreciarse a simple vista. Sustituya sin falta este asiento infantil. Elimínelo, por favor, de forma correcta (véase 7).
- Controle regularmente si las piezas importantes están dañadas. Asegúrese de que todas las piezas mecánicas funcionan sin problemas.
- Compruebe que el asiento del bebé no quede aprisionado entre piezas duras (puerta del vehículo, raíles del asiento, etc.), ya que podría dañarse.
- Cuando el asiento infantil para vehículos esté dañado (p. ej. tras una caída), es imprescindible revisarlo.

## 5. Posição de repouso da cadeira de criança para automóvel

**Pode inclinar para trás a concha do assento da seguinte forma:**

↘ Prima a pega de ajuste **10** para cima e puxe a concha do assento **11** para a frente.

**Atenção!** A concha do assento **11** tem de encaixar bem em qualquer posição. Puxe a concha do assento **11** para verificar o encaixe.

## 6. Instruções de conservação

 **Para obtenção do efeito de protecção**

- Em caso de acidente com uma velocidade de colisão superior a 10 km/h, podem ocorrer danos no assento para criança, que podem não ser evidentes. Substitua obrigatoriamente este assento para criança. Por favor, elimine-o adequadamente (ver 7).
- Verifique regularmente todas as peças importantes quanto a danos. Certifique-se de que os componentes mecânicos funcionam de forma impecável.
- Tenha atenção para que o assento para criança não esteja apertado entre duas peças duras (porta do veículo, calha do assento etc.) e fique danificada.
- Uma cadeira de criança para automóvel danificada (p. ex. após uma queda) tem de ser verificada.

## 5. Posizione di riposo del seggiolino da auto

**Potete inclinare all'indietro la poltroncina come riportato di seguito:**

↘ Spingete in alto l'impugnatura di regolazione **10** e tirate in avanti la poltroncina **11**.

**Attenzione!** La poltroncina **11** deve essere fissata saldamente in ogni posizione. Tirate la poltroncina **11** per verificarne il bloccaggio.

## 6. Istruzioni di manipolazione

 **Per conservare l'azione protettiva**

- In caso di incidente ad una velocità di collisione superiore ai 10 km/h, possono essersi verificati danni al seggiolino da auto, che non necessariamente sono visibili. Sostituite assolutamente questo seggiolino. Eseguite un regolare smaltimento (ved. 7).
- Verificate regolarmente l'eventuale presenza di danni su tutte le parti importanti. Accertatevi che i componenti meccanici funzionino perfettamente.
- Fate attenzione che il seggiolino da auto non venga schiacciato tra parti dure (portiera dell'auto, guide dei sedili, ecc.) e conseguentemente danneggiato.
- Fate assolutamente controllare il seggiolino se risulta danneggiato (ad es. dopo una caduta).



- No utilice nunca grasas o aceites para lubricar las piezas del asiento infantil.

## 6.1 Mantenimiento del broche del cinturón

El funcionamiento del broche del cinturón contribuye esencialmente a la seguridad del niño. En general, los problemas de funcionamiento del broche del cinturón son debidos a la suciedad.

### Problemas de funcionamiento

- Las lengüetas salen lentamente al presionar el pulsador rojo.
- Las lengüetas no encajan (se salen del broche).
- Las lengüetas encajan sin emitir un "clic" claro.
- Las lengüetas encuentran resistencia al ser introducidas.
- El broche sólo se abre ejerciendo mucha fuerza.

### Posible solución

Lave el broche del cinturón de la siguiente manera para que vuelva a funcionar con normalidad:

1. Desmonte el broche del cinturón
  - ✂ Afloje el cinturón (véase 4.2).
  - ✂ Despegue el cierre de velcro del acolchado ajustable **29** y extráigalo.
  - ✂ Coloque el asiento infantil en posición de reposo (véase 5.)

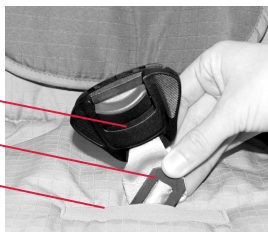

24  
30  
31



- Nunca lubrifique as peças do assento para crianças.

## 6.1 Conservação do fecho do cinto

O funcionamento do fecho do cinto contribui substancialmente para a segurança. Avarias de funcionamento no fecho do cinto atribuem-se, na maioria das vezes, a sujidades:

### Avaria de funcionamento

- As linguetas do fecho são ejectionadas ao premir retardadamente a tecla vermelha.
- As linguetas do fecho não encaixam (encontram-se de novo ejectionadas).
- As linguetas do fecho encaixam sem um "clique" claro.
- As linguetas do fecho são travadas na introdução (pastoso).
- O fecho do cinto só abre exercendo muita força.

### Solução

Pode lavar o fecho do cinto para que volte a funcionar da seguinte forma:

1. Desmontar o fecho do cinto
  - ✂ Solte os cintos (ver 4.2).
  - ✂ Abra o fecho de feltro na protecção da união dos cintos **29** e retire-o.
  - ✂ Coloque a cadeira de criança para automóvel na posição de repouso (ver 5.)



- Non lubrificate o oliate mai i componenti del seggiolino.

## 6.1 Manipolazione della chiusura della cintura

Il perfetto funzionamento della chiusura della cintura è fondamentale per la sicurezza. Le anomalie di funzionamento della chiusura sono per lo più riconducibili alla presenza di sporco.

### Anomalia di funzionamento

- Se si preme il tasto rosso, le linguette di chiusura vengono espulse con estrema lentezza.
- Le linguette non scattano più in posizione (vengono riespulse).
- Le linguette scattano in posizione in modo impercettibile.
- Durante l'inserimento le linguette vengono ostacolate (frenate).
- La chiusura della cintura può essere aperta solo esercitando una pressione elevata.

### Rimedio

Affinché la chiusura della cintura funzioni di nuovo perfettamente, potete lavarla come riportato di seguito:

1. Smontaggio della chiusura della cintura
  - ✂ Allenantate la cintura (ved. 4.2).
  - ✂ Aprite la chiusura in velcro dell'imbottitura del bacino **29** ed estraete quest'ultima.



↘ Empuje lateralmente la placa de metal **30**, con la que se sujeta el broche **24** al asiento, a través de la ranura **31**.

2. Lave el broche.

↘ Deje el broche **24** durante al menos 1 hora en agua caliente con detergente. Enjuáguelo y déjelo secar bien.

3. Monte el broche.

↘ Desplace lateralmente la placa metálica **30** de arriba hacia abajo a través de la ranura **31** de la funda y **del asiento**.

Tire con fuerza del broche **24** para **comprobar la sujeción**.

↘ Fije el acolchado ajustable **29**.

#### Problemas de funcionamiento

- No es posible introducir las lengüetas del broche **25** en el broche del cinturón **24**.

#### Posible solución

↘ Presione el pulsador rojo para desbloquear el broche del cinturón **24**.

### 6.2 Limpieza

Asegúrese de utilizar únicamente una funda de repuesto original Britax/RÖMER, ya que la funda constituye un elemento esencial de la

↘ Desloque a placa de metal **30**, com a qual o fecho do cinto **24** está fixo à concha do assento, de canto pela ranhura do cinto **31**.

2. Lavar fecho do cinto

↘ Coloque o fecho do cinto **24** pelo menos 1 hora em água quente com detergente. De seguida, enxague e deixe-o secar bem.

3. Montar fecho do cinto

↘ Desloque a placa de metal **30** de canto de cima para baixo pela ranhura do cinto **31** no revestimento **e pela concha do assento**.

Puxe com força no fecho do cinto **24** para verificar **a fixação**.

↘ Fixe a protecção da união dos cintos **29**.

#### Avaria de funcionamento

- As linguetas do fecho **25** já não entram no fecho do cinto **24**.

#### Solução

↘ Prima a tecla vermelha para desbloquear o fecho do cinto **24**.

### 6.2 Limpeza

Preste atenção para só colocar um revestimento sobressalente original Britax/RÖMER pois o revestimento representa uma parte essencial do

↘ Collocare il seggiolino da auto in posizione di riposo (ved. 5).

↘ Spingete di taglio la piastra metallica **30**, con la quale è fissata la chiusura della cintura **24** della poltroncina, attraverso il passante della cintura **31**.

2. Lavaggio della chiusura della cintura

↘ Lasciate in ammollo la chiusura **24** almeno per 1 ora in acqua calda e detersivo per piatti. Risciacquatela e fatela asciugare completamente.

3. Montaggio della chiusura della cintura

↘ Spingete di taglio la piastra metallica **30** dall'alto verso il basso attraverso il passante della cintura **31** nel rivestimento **e attraverso la poltroncina**.

Tirate energicamente la chiusura della cintura **24** per **controllare il fissaggio**.

↘ Fissate l'imbottitura del bacino **29**.

#### Anomalia di funzionamento

- Non è più possibile inserire le linguette **25** nella chiusura della cintura **24**.

#### Rimedio

↘ Premete il tasto rosso per sbloccare la chiusura della cintura **24**.

### 6.2 Pulizia

Assicuratevi di utilizzare esclusivamente rivestimenti di ricambio originali Britax/RÖMER, poiché il rivestimento è una parte





funcionalidad del sistema. Podrá encontrar repuestos en tiendas especializadas o en las tiendas ADAC (club automovilístico alemán).



El asiento infantil **no debe usarse sin funda**.

- Puede retirar la **funda** y lavarla con un detergente suave a 30° C en la lavadora. Preste atención a las instrucciones en la etiqueta con las instrucciones de lavado de la funda. Si lava a más de 30° C puede decolorarse la tela de la funda. No centrifugue la funda y no la seque nunca en una secadora eléctrica (la funda podría separarse del acolchado).
- Las **piezas de plástico** pueden lavarse con una solución jabonosa. **No** utilice productos agresivos (p. ej. disolventes).
- Los **cinturones** pueden lavarse con una solución jabonosa en agua templada.  
**¡Cuidado!** No extraiga las lengüetas de broche **25** de los cinturones.
- Las **partes acolchadas 23** pueden lavarse con una solución jabonosa en agua templada.  
**¡Cuidado!** Las partes acolchadas de **23** reducen el riesgo de lesiones del niño en caso de accidente. Utilice el asiento infantil para vehículos sólo con estas partes acolchadas **23**.



funcionamento do sistema. O sobressalente pode ser obtido num revendedor especializado ou num ponto de recepção do ADAC.



A cadeira de criança para automóvel **não deve ser utilizada** sem revestimento.

- Pode retirar o **revestimento** e lavá-lo na máquina com detergente suave no modo delicado a 30°C. Siga as instruções na etiqueta de lavagem do revestimento. Se lavar a mais de 30 °C, é possível que ocorra o tingimento do tecido do revestimento. Não centrifugar o revestimento e nunca secar num secador de roupa eléctrico (o tecido pode soltar-se do estofamento).
- As **peças em material sintético** podem ser lavadas com uma solução de sabão. **Não** utilizar produtos ácidos (como p.ex. solventes).
- Os **cintos** podem ser lavados com uma solução de sabão morna.  
**Atenção!** Nunca retire as linguetas do fecho **25** dos cintos.
- As **protecções para os ombros 23** podem ser lavadas com uma solução de sabão morna.  
**Atenção!** As protecções para os ombros **23** reduzem o risco de ferimentos na criança, em caso de acidente. Utilize a cadeira de criança para automóvel unicamente com estas protecções para os ombros **23**.



essenziale per il funzionamento del sistema. I rivestimenti di ricambio sono disponibili nei negozi specializzati o presso i punti ADAC.



Il seggiolino da auto non deve essere utilizzato **senza rivestimento**.

- Potete rimuovere il **rivestimento** e lavarlo in lavatrice a 30° C con un detersivo e un programma per capi delicati. Attenetevi alle istruzioni riportate sull'etichetta di lavaggio del rivestimento. Se lavate a più di 30° C, è possibile che il tessuto del rivestimento si scolorisca. Non centrifugate il rivestimento e in nessun caso asciugatelo nell'asciugatrice elettrica (il tessuto può staccarsi dall'imbottitura).
- Potete lavare le **parti in plastica** con una soluzione acqua e sapone. **Non utilizzate** detersivi aggressivi (ad es. solventi).
- Potete lavare la **cintura** con una soluzione tiepida di acqua e sapone.  
**Attenzione!** Non rimuovete mai le linguette di chiusura **25** dalle cinture.
- Potete lavare l'**imbottitura spalle 23** con una soluzione tiepida di acqua e sapone.  
**Attenzione!** L'imbottitura spalle **23** riduce il pericolo di lesioni del vostro bambino in caso di incidente. Utilizzate il seggiolino da auto solo insieme con questa imbottitura spalle **23**.

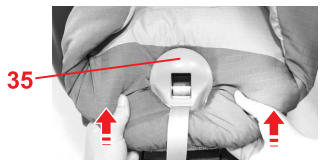
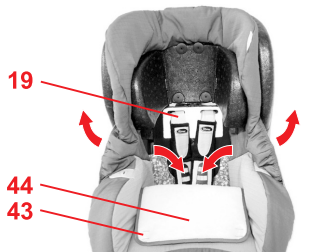
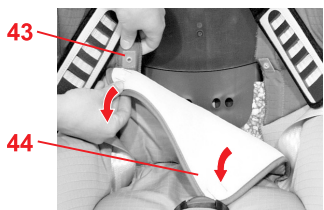

### 6.3 Extracción de la funda

- ✎ Afloje los cinturones al máximo (véase 4.2).
- ✎ Abra el broche del cinturón **24** (presione el pulsador rojo).
- ✎ Despegue el cierre de velcro del acolchado ajustable **29** y extráigalo.
- ✎ Desplace el reposacabezas **20** hasta la posición más baja (véase 4.1).
- ✎ Retire la funda del reposacabezas **20**.
- ✎ Desabroche los botones automáticos **43** a la izquierda y a la derecha de la parte trasera **44** de la funda.

- ✎ Pliegue la parte trasera **44** de la funda sobre la superficie de asiento.
- ✎ Introduzca los cinturones a través del hueco de la funda.
- ✎ Desenganche el borde elástico de la funda del borde del asiento.
- ✎ Tire de la funda desde abajo por encima del ajustador del cinturón **35**.

### 6.3 Remoção do revestimento

- ✎ Solte os cintos o máximo possível (ver 4.2).
- ✎ Abra o fecho do cinto **24** (premir a tecla vermelha).
- ✎ Abra o fecho de feltro na protecção da união dos cintos **29** e retire-o.
- ✎ Desloque o apoio para a cabeça **20** para a posição mais em baixo (ver 4.1).
- ✎ Retire o revestimento do apoio para a cabeça **20**.
- ✎ Abra os botões de pressão **43** do lado esquerdo e direito na parte das costas **44** do revestimento.

- ✎ Dobre a parte das costas **44** do revestimento na superfície do assento.
- ✎ Introduza os cintos no rebaixo no revestimento.
- ✎ Solte o bordo do revestimento elástico por baixo do bordo da concha do assento.
- ✎ Puxe o revestimento a partir de cima, sobre a abertura de passagem do cinto do respectivo regulador **35**.

### 6.3 Rimozione del rivestimento

- ✎ Allentate le cinture il più possibile (ved. 4.2).
- ✎ Aprite la chiusura della cintura **24** (premendo il tasto rosso).
- ✎ Aprite la chiusura in velcro dell'imbottitura del bacino **29** ed estraete quest'ultima.
- ✎ Spostate il poggiatesta **20** nella posizione inferiore (ved. 4.1).
- ✎ Rimuovete il rivestimento del poggiatesta **20**.
- ✎ Aprite i pulsanti **43** a sinistra e a destra sulla parte posteriore **44** del rivestimento.

- ✎ Piegate la parte posteriore **44** del rivestimento sulla superficie di seduta.
- ✎ Fate passare le cinture attraverso l'incavo del rivestimento.
- ✎ Sganciate il bordo elastico del rivestimento sotto il bordo della poltroncina.
- ✎ Sollevare il rivestimento dal basso sopra la borchia del regolatore cintura **35**.

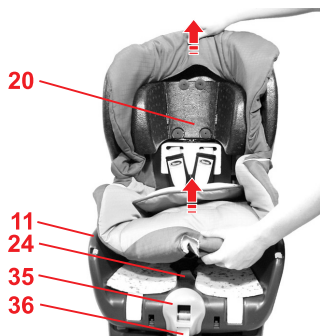

- ✘ Retire el broche **24** y el extremo del cinturón **36** de la funda.
- ✘ Tire de la funda ligeramente hacia arriba y pásela con el hueco por encima del reposacabezas **20**.

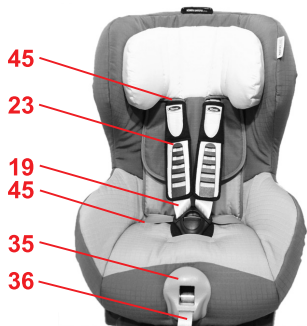

- ✘ Repita en orden inverso la operación descrita en el capítulo 6.3.
- ✘ **¡Cuidado!** Asegúrese de que no se retuerzan los cinturones y estén introducidos correctamente por las ranuras **45** de la funda.

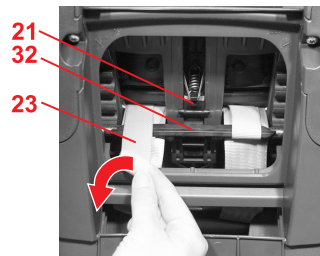

#### 6.5 Desinstalación de los cinturones

- ✘ Extraiga la funda (véase 6.3).
- ✘ Abra la bandeja de instrucciones.
- ✘ Incline el reposacabezas **20** hacia delante.
- ✘ Extraiga los pasadores de las partes acolchadas **23** de la varilla **32** del regulador del reposacabezas **21** tirando de ellos hacia abajo.

- ✘ Desenfie o fecho do cinto **24** e a extremidade do cinto **36** do revestimento.
- ✘ Puxe o revestimento um pouco para cima e coloque-o de seguida por cima da protecção da cabeça, com a ajuda do rebaixo **20**.

#### 6.4 Colocação do revestimento

- ✘ Proceda simplesmente pela ordem inversa, como descrito no ponto 6.3.
- ✘ **Atenção!** Certifique-se de que os cintos não estão torcidos e estão correctamente introduzidos nas ranhuras dos cintos **45** do revestimento.

#### 6.5 Desmontagem dos cintos

- ✘ Retire o revestimento (ver 6.3).
- ✘ Abra o compartimento do manual de instruções.
- ✘ Incline o apoio para a cabeça **20** para a frente.
- ✘ Desloque para baixo as correias do cinto da protecção para os ombros **23** da presilha **32** do regulador dos apoios para a cabeça **21**.

- ✘ Sfilate la chiusura della cintura **24** e l'estremità della cintura **36** dal rivestimento.
- ✘ Sollevate parte del rivestimento verso l'alto e applicatelo con lo spazio libero sul poggiatesta **20**.

#### 6.4 Applicazione del rivestimento

- ✘ Eseguite le istruzioni descritte al punto 6.3 in ordine inverso.
- ✘ **Attenzione!** Assicuratevi che le cinture non siano attorcigliate e che siano infilate correttamente nei passanti della cintura **45** posti sul rivestimento.

#### 6.5 Smontaggio delle cinture

- ✘ Estraete il rivestimento (ved. 6.3).
- ✘ Aprite il vano delle istruzioni per l'uso.
- ✘ Inclinate il poggiatesta **20** in avanti.
- ✘ Spingete gli occhielli dell'imbottitura spalle **23** dall'anima **32** del regolatore del poggiatesta **21** verso il basso.

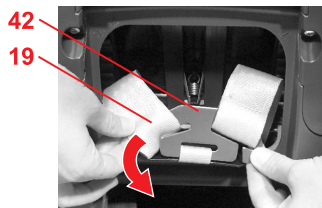

✂ Retire los cinturones de los hombros **19** de la pieza de unión **42**.

**¡Cuidado!** Asegúrese de que la pieza de unión que ha desenganchado **42** no se introduce en la parte inferior del asiento.

✂ Retire os cintos para os ombros **19** da peça de ligação **42**.

**Atenção!** A peça de ligação solta **42** não deve escorregar para a parte inferior do assento.

✂ Sganciate le cinture spalle **19** dalla parte di collegamento **42**.

**Attenzione!** La parte di collegamento sganciata **42** non deve scivolare verso la parte inferiore del sedile.

✂ Encaje la pieza de unión **42** en el hueco de la tapa de la bandeja de instrucciones.

✂ Encaixe a peça de ligação **42** no rebaixo da tampa do compartimento do manual de instruções.

✂ Agganciate la parte di collegamento **42** nell'incavo sulla copertura del vano delle istruzioni per l'uso.

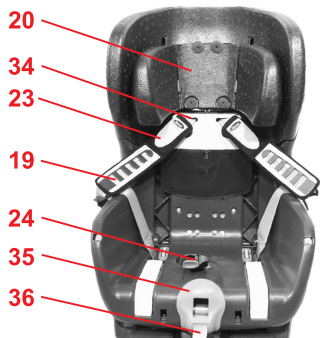

✂ Retire los cinturones **19** y los pasadores, situados en la parte acolchada **23**, de las ranuras **34**.

✂ Retire o cinto para os ombros **19** e as corrediças do cinto da protecção para os ombros **23** das ranhuras dos cintos **34**.

✂ Estraiete le cinture spalle **19** e gli occhielli dell'imbottitura spalle **23** dai passanti della cintura **34**.

✂ Extraiga la parte acolchada **23** de los cinturones de los hombros **19**.

✂ Retire a protecção para os ombros **23** dos cintos para os ombros **19**.

✂ Estraiete l'imbottitura spalle **23** dalle cinture spalle **19**.

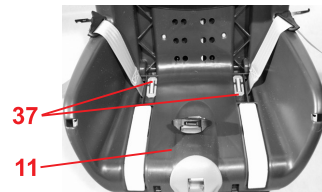

✂ Retire la pieza de metal **37**, que sirve para fijar el cinturón a la parte inferior del asiento **11**.

✂ Puxe a peça de metal para fora **37**, com a qual o cinto está preso por baixo da concha do assento **11**.

✂ Estraiete la parte metallica **37**, con la quale è fissata la cintura sotto la poltroncina **11**.

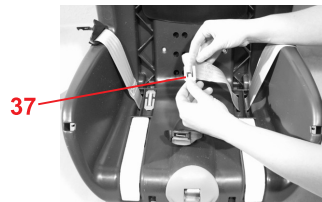

✂ Empuje el pasador del cinturón hacia la parte corta de la pieza de metal **37** y retírelo.

✂ Desloque a corrediça do cinto para trás, para o lado mais pequeno da peça de metal **37** e levante-a.

✂ Spingete indietro gli occhielli della cintura sul lato corto della parte metallica **37** e sganciatela.

✂ Ahora puede retirar los cinturones.

✂ Agora pode retirar os cintos.

✂ Ora potete rimuovere le cinture.

## 6.6 Montaje de los cinturones

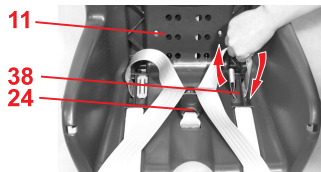

- ✎ Introduzca las lengüetas del broche **25** en el broche del cinturón **24** (véase 4.3).
- ✎ Introduzca el pasador largo del cinturón por la ranura lateral exterior **38** del asiento **11**.  
**¡Cuidado!** No retuerza los cinturones.

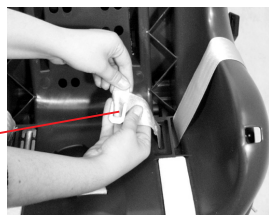

- ✎ Introduzca la pieza de metal **37** en el pasador largo del cinturón (introduzca primero el lado largo de la pieza de metal y después el lado corto **37**).
- ✎ Empuje el cinturón hasta que la pieza de metal **37** encaje en el hueco del asiento **11**.
- ✎ Vuelva a abrir el broche del cinturón **24**.

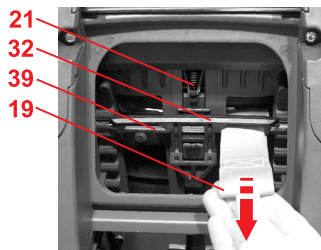

- ✎ Pase las partes acolchadas **23** por encima de los cinturones de los hombros **19**.
- ✎ Introduzca los cinturones de los hombros **19** a través de las ranuras del cinturón **34**.  
**¡Cuidado!** No retuerza o confunda los cinturones.
- ✎ Pase los cinturones de los hombros **19** por entre la varilla de desviación **39** y por la varilla **32** del regulador de reposacabezas **21**.

## 6.6 Montagem dos cintos

- ✎ Encaixe as linguetas do fecho **25** no fecho do cinto **24** (ver 4.3).
- ✎ Introduza agora a correija do cinto comprida na ranhura lateral exterior **38** da concha do assento **11**.  
**Atenção!** Não torcer os cintos.

- ✎ Engate a peça de metal **37** na correija do cinto comprida (engatar primeiro o lado mais comprido e depois o mais curto da peça de metal **37**).
- ✎ Puxe o cinto até à peça de metal **37** se se encontrar no rebaixo da concha do assento **11**.
- ✎ Abra novamente o fecho do cinto **24**.

- ✎ Introduza a protecção para os ombros **23** nos cintos para os ombros **19**.
- ✎ Enfie os cintos para os ombros **19** nas ranhuras do cinto **34**.  
**Atenção!** Não torcer ou trocar os cintos.
- ✎ Desloque os cintos para os ombros **19** entre a placa de desvio **39** e a presilha **32** do regulador dos apoios para a cabeça **21**.

## 6.6 Montaggio delle cinture

- ✎ Fate scattare le linguette di chiusura **25** nella chiusura della cintura **24** (ved. 4.3).
- ✎ Infilate ora gli occhielli lunghi nel passante laterale esterno **38** della poltroncina **11**.  
**Attenzione!** Non attorcigliate le cinture.
- ✎ Agganciate la parte metallica **37** agli occhielli lunghi della cintura (dapprima il lato lungo e poi il lato corto della parte metallica **37**).
- ✎ Tirate la cintura fino a quando la parte metallica **37** è adiacente allo spazio libero della poltroncina **11**.
- ✎ Riaprite la chiusura della cintura **24**.
- ✎ Infilate l'imbottitura spalle **23** sulle cinture spalle **19**.
- ✎ Infilate le cinture spalle **19** nei passanti della cintura **34**.  
**Attenzione!** Non attorcigliate né scambiate le cinture.
- ✎ Fate passare le cinture spalle **19** tra la barra di rinvio **39** e l'anima **32** del regolatore poggiatesta **21**.

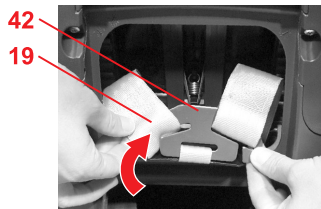

- ✘ Vuelva a extraer la pieza de unión **42** del hueco de la tapa de la bandeja de instrucciones.
- ✘ Vuelva a introducir los cinturones de los hombros **19** en la pieza de unión **42**.

- ✘ Retire novamente a peça de ligação **42** do rebaixo da tampa do compartimento do manual de instruções.
- ✘ Engate novamente os cintos para os ombros **19** na peça de ligação **42**.

- ✘ Riagganciate la parte di collegamento **42** nell'incavo sulla copertura del vano delle istruzioni per l'uso.
- ✘ Riagganciate le cinture spalle **19** nella parte di collegamento **42**.

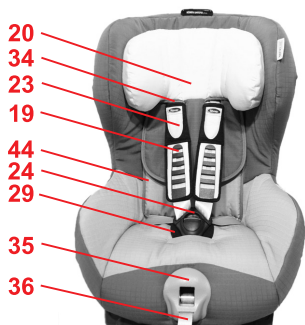

- ✘ Introduzca los pasadores de la parte acolchada **23** a través de las ranuras del cinturón **34**.
- ✘ Incline el reposacabezas **20** hacia delante.

- ✘ Enfie as corredeiras do cinto da protecção para os ombros **23** nas ranhuras dos cintos **34**.
- ✘ Incline o apoio para a cabeça **20** para a frente.

- ✘ Infilate gli occhielli dell'imbottitura spalle **23** nei passanti della cintura **34**.
- ✘ Inclinate il poggiatesta **20** in avanti.

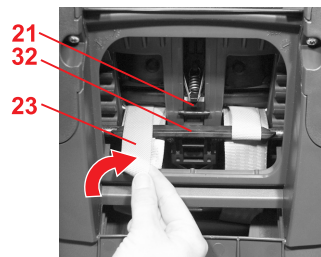

- ✘ Deslice los pasadores de las partes acolchadas **23** sobre la varilla **32** del regulador del reposacabezas **21**.
- ✘ Tense los cinturones (véase 4.4).
- ✘ Cierre la bandeja de instrucciones.

- ✘ Desloque as corredeiras do cinto da protecção para os ombros **23** para cima da presilha **32** do regulador dos apoios para a cabeça **21**.
- ✘ Estique os cintos (ver 4.4).
- ✘ Feche o compartimento do manual de instruções.

- ✘ Spingete gli occhielli dell'imbottitura spalle **23** sull'anima **32** del regolatore del poggiatesta **21**.
- ✘ Tendete la cintura (ved. 4.4).
- ✘ Chiudete il vano delle istruzioni per l'uso.



## 7. Instrucciones sobre la eliminación de los componentes

Consulte las disposiciones de eliminación vigentes en su país.

Eliminación del embalaje	
	Contenedor de papel y cartón
Eliminación de las piezas individuales	
Funda	Basura general, aprovechamiento térmico
Piezas de plástico	En el contenedor que corresponda en función de su identificación.
Piezas metálicas	Contenedor de metales
Cinta del cinturón	Contenedor para poliéster
Broche y lengüetas	Basura general

## 8. Los próximos asientos

Asiento infantil Britax / RÖMER	Control y autorización conforme a ECE R 44/04	
	Grupo	Peso corporal
KID	II + III	15 - 36 kg
KID plus	II + III	15 - 36 kg
KIDFIX	II + III	15 - 36 kg



## 7. Indicações sobre a eliminação

Observe as determinações nacionais acerca da eliminação.

Eliminação da embalagem	
	Contendor para cartão
Eliminação de peças soltas	
Revestimento	Lixo residual, aproveitamento térmico
Peças em material sintético	conforme marcação no contendor previsto para o efeito
Peças de metal	Contendor para metais
Cinto	Contendor para poliéster
Fecho & lingueta	Lixo residual

## 8. Sequência de assentos

Cadeira de criança para automóvel Britax / RÖMER	Verificação e autorização conforme norma ECE R 44/03	
	Grupo	Peso
KID	II + III	15 - 36 kg
KID plus	II + III	15 - 36 kg
KIDFIX	II + III	15 - 36 kg



## 7. Avvertenze per lo smaltimento

Attenetevi alle disposizioni del vostro paese relative allo smaltimento.

Smaltimento dell'imballaggio	
	Container per cartone
Smaltimento delle singole parti	
Rivestimento	Rifiuti non riciclabili, riciclaggio termico
Parti in plastica	in base al contrassegno riportato sui container previsti a tale scopo
Parti in metallo	Container per metalli
Nastro della cintura	Container per poliestere
Chiusura e linguetta	Rifiuti non riciclabili

## 8. Seggiolini successivi

Seggiolino da auto Britax / RÖMER	Collaudo e omologazione a norma ECE R 44/04	
	Gruppo	Peso corporeo
KID	II + III	15 -36 kg
KID plus	II + III	15 -36 kg
KIDFIX	II + III	15 -36 kg



## 9. Dos años de garantía

Este asiento infantil para vehículos o bicicletas / este cochecito tiene una garantía de 2 años por defectos de fabricación o de material. El período de garantía comienza el día de la compra del producto. Conserve la tarjeta de garantía, el control de entrega firmado por usted y el justificante de compra para acreditar la duración del período de garantía.

En caso de reclamación, el asiento infantil deberá ir acompañado del certificado de garantía. La garantía queda restringida a los asientos infantiles para vehículos o bicicletas / cochecitos que hayan sido utilizados adecuadamente y que se remitan limpios y en correcto estado.

### La garantía no cubre:

- los desperfectos propios del desgaste normal ni los daños producidos al forzar el asiento
- daños debidos a un uso inapropiado

### ¿Qué cubre exactamente la garantía?

**Tejidos:** Todos nuestros tejidos cumplen unos estándares estrictos en cuanto a la resistencia de los colores a las radiaciones ultravioletas. No obstante, todos los tejidos pierden color cuando se exponen a radiaciones ultravioleta. No se trata, pues, de un defecto de material, sino de fenómenos normales

## 9. Garantia de 2 anos

Para esta cadeira de criança para automóvel/bicicleta / carrinho de passeio disponibilizamos uma garantia de erros de fabrico e do material de 2 anos. A duração da garantia começa no dia da compra. Como comprovativo guarde o certificado de garantia preenchido, a verificação de transferência assinada por si, assim como a prova de compra durante o tempo de garantia.

No caso de reclamação, deve anexar o certificado de garantia ao assento para criança. A garantia restringe-se a cadeiras de criança para automóvel/ bicicleta / carrinhos de passeio que foram manuseados correctamente e são enviados num estado limpo e correcto.

### A garantia não se estende a:

- fenómenos naturais de desgaste e danos por sujeições excessivas
- danos devido a uma utilização imprópria ou incorrecta

### Caso de garantia ou não?

**Material:** Todos os nossos materiais preenchem os mais altos requisitos relativamente a estabilidade da cor contra radiação UV. Porém, todos os tecidos desbotam, quando são expostos à radiação UV. Neste caso, não se trata de nenhum erro no material, mas sim de fenómenos normais de desgaste, para os quais não se assume

## 9. Garanzia di 2 anni

Per questo seggiolino da auto/ bicicletta/passeggino, la garanzia è di 2 anni per i difetti di fabbricazione o relativi al materiale. La garanzia decorre dal giorno dell'acquisto. Come prova, conservate, per tutta la durata del periodo di garanzia, la cartolina di garanzia compilata, la ricevuta del controllo alla consegna, da voi controfirmata, e lo scontrino d'acquisto.

In caso di reclami, allegate il tagliando di garanzia al seggiolino. La garanzia è limitata ai seggiolini da auto/ bicicletta, utilizzati in modo conforme e restituiti puliti ed in ordine.

### La garanzia non copre:

- le normali tracce d'usura e i danni causati da una sollecitazione eccessiva,
- i danni causati da un utilizzo non idoneo e non conforme.

### Caso coperto da garanzia?

**Materiale:** tutti i nostri materiali soddisfano elevati requisiti relativamente alla resistenza dei colori ai raggi UV. Tuttavia, tutti i tessuti sbiadiscono, se vengono esposti ai raggi UV. A tale riguardo non si tratta in alcun caso di un difetto del materiale, ma di un normale fenomeno di usura, che non è coperto da garanzia

**Chiusura:** eventuali anomalie di funzionamento della chiusura della





de desgaste que, por lo tanto, no están cubiertos por la garantía.

**Broche:** Los problemas de funcionamiento en el broche del cinturón se deben generalmente a la suciedad acumulada, que puede eliminarse con un buen lavado. Para ello, siga las instrucciones de uso.

En los casos propios de garantía, dirijase inmediatamente a una tienda especializada. Allí le aconsejarán y le proporcionarán la ayuda necesaria. A la hora de tramitar los derechos de reclamación, se aplican las tasas de amortización específicas del producto. A este respecto, nos remitimos a las Condiciones Generales de Contratación expuestas en el comercio del vendedor especializado.

#### **Uso, cuidado y mantenimiento**

El asiento infantil para vehículos o bicicletas / el cochecito debe utilizarse de acuerdo con las instrucciones de uso. Se indica de forma expresa que deben utilizarse exclusivamente accesorios y repuestos originales.



qualquer garantia.

**Fecho:** Se ocorrerem avarias de funcionamento no fecho do cinto, estas atribuem-se muitas vezes a sujidades, que podem ser lavadas. Preste atenção ao modo de procedimento no manual de instruções.

Em caso da garantia, dirija-se de imediato ao seu revendedor especializado. Ele vai estar sempre ao seu lado para o apoiar. No processamento de reclamações são empregues taxas de amortização específicas do produto. Aqui, remetemo-nos às condições gerais de venda expostas pelo vendedor.

#### **Utilização, conservação e manutenção**

A cadeira de criança para automóvel/ bicicleta/ carrinho de passeio tem de ser manuseada conforme o manual de instruções. Chamamos a atenção para que sejam utilizados apenas acessórios ou peças sobressalentes originais.



cintura vanno quasi sempre fatte risalire alla presenza di sporco, che può essere eliminato con il lavaggio. Attenetevi alla procedura indicata nelle istruzioni per l'uso.

In caso di diritto di garanzia, rivolgetevi immediatamente al vostro rivenditore specializzato, che vi assisterà con consigli e azioni concrete. Nel disbrigo dei casi in garanzia vengono applicate le detrazioni specifiche del prodotto. A tale riguardo si rimanda alle condizioni commerciali generali disponibili presso il rivenditore specializzato.

#### **Utilizzo, manipolazione e manutenzione**

Il seggiolino da auto/bicicletta/ passeggero deve essere trattato conformemente a quanto riportato nelle istruzioni per l'uso. Si richiama espressamente l'attenzione sul fatto che possono essere utilizzati solo accessori e/o parti di ricambio originali.

## 10. Tarjeta de garantía / Control de entrega

Nombre: \_\_\_\_\_

Dirección: \_\_\_\_\_

Código postal: \_\_\_\_\_

Localidad: \_\_\_\_\_

Teléfono (con prefijo): \_\_\_\_\_

Correo electrónico: \_\_\_\_\_

Asiento infantil para  
coche o bicicleta /  
cochecito: \_\_\_\_\_

Número de artículo: \_\_\_\_\_

Color de la funda  
(diseño): \_\_\_\_\_

Accesorios: \_\_\_\_\_

Fecha de compra: \_\_\_\_\_

Comprador (firma): \_\_\_\_\_

Vendedor: \_\_\_\_\_

### Control de entrega:

- |  |  |   |
|--|--|---|
| 1. Completo                              | <input type="radio"/> comprobado<br>correcto | <input type="radio"/> He examinado el asiento<br>infantil para vehículos o<br>bicicletas / el cochecito y<br>me he asegurado de que el<br>asiento se entrega<br>completo y de que todos<br>sus dispositivos funcionan<br>correctamente. |
| 2. Prueba de<br>funcionamiento           |  |   |
| - Mecanismo de<br>regulación del asiento | <input type="radio"/> comprobado<br>correcto | <input type="radio"/> He recibido información<br>suficiente sobre el<br>producto y su<br>funcionamiento antes de la<br>compra y conozco las<br>instrucciones de cuidado y<br>mantenimiento.   |
| - Regulación de correas                  | <input type="radio"/> comprobado<br>correcto |   |
| 3. Integridad                            |  |   |
| - Examinar el asiento                    | <input type="radio"/> comprobado<br>correcto |   |
| - Examinar tejidos                       | <input type="radio"/> comprobado<br>correcto |   |
| - Examinar piezas de<br>plástico         | <input type="radio"/> comprobado<br>correcto |   |

Sello del vendedor

## 10. Certificado de garantia / verificação de transferência

Nome: \_\_\_\_\_

Morada: \_\_\_\_\_

Código Postal: \_\_\_\_\_

Local: \_\_\_\_\_

Telefone (com indicativo): \_\_\_\_\_

E-mail: \_\_\_\_\_

Cadeira de criança para automóvel/ bicicleta / carrinho de passeio: \_\_\_\_\_

Número de artigo: \_\_\_\_\_

Cor do tecido (Dessin): \_\_\_\_\_

Acessórios: \_\_\_\_\_

Data de compra: \_\_\_\_\_

Comprador (assinatura): \_\_\_\_\_

Vendedor: \_\_\_\_\_

### Verificação de transferência:

- |   |   |   |
|---|---|---|
| 1. Integridade                          | <input type="radio"/> verificado em condições | <input type="radio"/> Verifiquei a cadeira de criança para automóvel/ bicicleta / carrinho de passeio e certifiquei-me de que o assento foi entregue completo e que todas as funções funcionam na sua totalidade. |
| 2. Verificação da funcionalidade        |   |   |
| - mecanismo de ajuste do assento        | <input type="radio"/> verificado em condições | <input type="radio"/> Obtive informações suficientes acerca do produto e das suas funções antes da compra e tomei conhecimento das instruções de conservação e manutenção.  |
| - Ajuste do conjunto de cintos          | <input type="radio"/> verificado em condições |   |
| 3. Integridade                          |   |   |
| - Verificar assento                     | <input type="radio"/> verificado em condições |   |
| - Verificar peças do tecido             | <input type="radio"/> verificado em condições |   |
| - Verificar peças em material sintético | <input type="radio"/> verificado em condições |   |

Carimbo do vendedor

## 10. Cartolina di garanzia/ricevuta del controllo alla consegna

Nome: \_\_\_\_\_

Indirizzo: \_\_\_\_\_

C.A.P.: \_\_\_\_\_

Località: \_\_\_\_\_

Telefono (con prefisso): \_\_\_\_\_

E-mail: \_\_\_\_\_

Seggiolino da auto/  
bicicletta/passeggino: \_\_\_\_\_

Numero articolo: \_\_\_\_\_

Colore tessuto  
(design): \_\_\_\_\_

Accessori: \_\_\_\_\_

Data d'acquisto: \_\_\_\_\_

Acquirente (firma): \_\_\_\_\_

Rivenditore: \_\_\_\_\_

### Controllo alla consegna:

1. Completezza  controllato  
in ordine

2. Controllo  
funzionamento

- meccanismo di  
regolazione seggiolino  controllato  
in ordine

- Regolazione cinture  controllato  
in ordine

3. Integrità

- Controllo seggiolino  controllato  
in ordine

- Controllo parti in  
tessuto  controllato  
in ordine

- Controllo parti in  
plastica  controllato  
in ordine

Ho controllato il seggiolino da  
auto/bicicletta/passeggino e  
mi sono accertato/a, che il  
seggiolino è stato  
consegnato al completo e  
che tutte le sue parti  
funzionano perfettamente.

Prima dell'acquisto ho  
ricevuto sufficienti  
informazioni sul prodotto e  
sul suo funzionamento, e ho  
preso atto delle disposizioni  
per la sua manipolazione e  
manutenzione.

Timbro rivenditore

## Инструкция по эксплуатации

Мы счастливы, что наше сиденье SAFEFIX plus сможет стать надежным спутником Вашего ребенка на новом этапе его жизни.

**Для надлежащей защиты ребенка установка и эксплуатация сиденья SAFEFIX plus должны выполняться только в полном соответствии с настоящей инструкцией.**

Если у Вас возникнут дополнительные вопросы по применению, просим обращаться в нашу фирму.

BRITAX RÖMER  
Kindersicherheit GmbH  
Britax Excelsior Ltd.

### Содержание

<b>1. Назначение</b>	<b>2</b>
<b>2. Применение в автомобиле</b>	<b>3</b>
2.1 с креплением ISOFIX и опорой (Полууниверсальное)	4
2.2 с 3-точечным автомобильным ремнем безопасности и опорой (Полууниверсальное)	5
<b>3. Монтаж сиденья в автомобиле</b>	<b>6</b>
3.1 Монтаж детского автомобильного сиденья с ISOFIX	7
3.2 Демонтаж с ISOFIX	10
3.3 Теперь детское сиденье ISOFIX установлено правильным образом.	11

## Brugsvejledning

Det glæder os, at vores SAFEFIX plus kan ledsage dit barn gennem en nyt og vigtigt livsafsnit.

**For at kunne beskytte barnet optimalt skal SAFEFIX plus monteres og anvendes præcist som beskrevet i denne vejledning.**

Du er altid velkommen til at kontakte os, hvis du har spørgsmål.

BRITAX RÖMER  
Kindersicherheit GmbH  
Britax Excelsior Ltd.

### Indhold

<b>1. Egnethed</b>	<b>2</b>
<b>2. Anvendelse i køretøjet</b>	<b>3</b>
2.1 med ISOFIX-fastgøring og støtteben (semiuniversel)	4
2.2 med køretøjets 3-punkts-sele og støtteben(semiuniversel)	5
<b>3. Montering i bilen</b>	<b>6</b>
3.1 Montering af autostolen med ISOFIX	7
3.2 Afmontering med ISOFIX	10
3.3 Sådan er autostolen monteret korrekt med ISOFIX	11
3.4 Montering af autostolen med køretøjets 3-punkt-sele	11
3.5 Afmontering med 3-punkt-sele	14
3.6 Sådan er autostolen monteret rigtigt med bilens 3-punkt-sele	14

## Gebruiksaanwijzing

Gefeliciteerd met de aankoop van de SAFEFIX plus: de juiste keuze om uw kind veilig door een nieuwe levensfase te begeleiden.

**De SAFEFIX plus moet voor een juiste bescherming van uw kind altijd worden gebruikt en gemonteerd als in deze gebruiksaanwijzing beschreven.**

Als u nog vragen hebt over het gebruik, neem dan contact met ons op.

BRITAX RÖMER  
Kindersicherheit GmbH  
Britax Excelsior Ltd.

### Inhoud

<b>1. Geschiktheid</b>	<b>2</b>
<b>2. Gebruik in de auto</b>	<b>3</b>
2.1 met ISOFIX-bevestiging en steunpoot (semi-universeel)	4
2.2 Met de driepuntsgordel van de auto en steunpoot (semi-universeel)	5
<b>3. Inbouw in de auto</b>	<b>6</b>
3.1 Inbouw van het autokinderzitje met ISOFIX	7
3.2 Uitbouw met ISOFIX	10
3.3 Zo is het kinderzitje met ISOFIX juist ingebouwd	11
3.4 Inbouw van het autokinderzitje met de driepuntsgordel van de auto	11
3.5 Uitbouw met driepuntsgordel	14
3.6 Zo is het kinderzitje met de driepuntsgordel juist ingebouwd	14

3.4	Монтаж детского автомобильного сиденья с 3-точечным ремнем автомобиля .....	11	6.	<b>Инструкция по уходу за сиденьем .....</b>	<b>20</b>	4.	<b>Sådan sikres barnet .....</b>	<b>16</b>	4.	<b>Uw kind vastzetten .....</b>	<b>16</b>
3.5	Демонтаж с 3-точечным ремнем .....	14	6.1	Уход за замком ремня .....	21	4.1	Tilpasning af hovedstøtten .....	16	4.1	De hoofdsteun afstellen .....	16
3.6	Теперь детское автомобильное сиденье с 3-точечным ремнем установлено правильно .....	14	6.2	Очистка .....	22	4.2	Løsn selerne .....	17	4.2	De gordels lossen maken .....	17
4.	<b>Обеспечение безопасности ребенка .....</b>	<b>16</b>	6.3	Снятие чехла .....	24	4.3	Fastspænding af barnet .....	18	4.3	De gordel bij uw kind omdoen .....	18
4.1	Подгонка подголовника .....	16	6.4	Надевание чехла .....	25	4.4	Stramning af selerne .....	19	4.4	De gordel strakker maken .....	19
4.2	Ослабьте ремни .....	17	6.5	Демонтаж ремней .....	25	4.5	Sådan sikres barnet korrekt .....	19	4.5	Zo is uw kind goed beveiligd .....	19
4.3	Пристегивание ребенка ремнями .....	18	7.	<b>Указания по утилизации .....</b>	<b>29</b>	5.	<b>Autostolens hvilestilling .....</b>	<b>20</b>	5.	<b>Ruststand van het autokinderzitje .....</b>	<b>20</b>
4.4	Натяжение ремней .....	19	8.	<b>Сиденья для детей старшего возраста .....</b>	<b>29</b>	6.	<b>Anvisninger til vedligeholdelse .....</b>	<b>20</b>	6.	<b>Onderhoudshandleiding .....</b>	<b>20</b>
4.5	Проверка безопасности ребенка .....	19	9.	<b>Двухгодичная гарантия .....</b>	<b>30</b>	6.1	Pleje af selelåsen .....	21	6.1	Het gordelslot onderhouden .....	21
5.	<b>Исходное положение сиденья 20</b>		10.	<b>Гарантийный талон / Формуляр контроля при покупке .....</b>	<b>32</b>	6.2	Rengøring .....	22	6.2	Reiniging .....	22
						6.3	Aftagning af betrækket .....	24	6.3	De bekleding verwijderen .....	24
						6.4	Påsætning af betrækket .....	25	6.4	De bekleding bevestigen .....	25
						6.5	Afmontering af selerne .....	25	6.5	Uitbouw van de gordels .....	25
						6.6	Montering af selerne .....	27	6.6	Inbouw van de gordels .....	27
						7.	<b>Affaldsdeponering .....</b>	<b>29</b>	7.	<b>Instructies voor de afvoer .....</b>	<b>29</b>
						8.	<b>Stoleudvalg .....</b>	<b>29</b>	8.	<b>Zitjes voor grotere kinderen .....</b>	<b>29</b>
						9.	<b>2 års garanti .....</b>	<b>30</b>	9.	<b>2 jaar garantie .....</b>	<b>30</b>
						10.	<b>Garantibevis / udleveringskontrol .....</b>	<b>33</b>	10.	<b>Garantiekaart/ overdrachtscontrole .....</b>	<b>34</b>

## 1. Назначение

### Разрешение на эксплуатацию

Автомобильное детское сиденье Britax / RÖMER	Проверка и разрешение на эксплуатацию согласно ECE* R 44/04	
	Группа	Вес тела
<b>SAFEX plus</b>	I	от 9 до 18 кг

\*ECE = Европейский стандарт по оборудованию техники безопасности

- Автомобильное детское сиденье сконструировано, испытано и разрешено для эксплуатации в соответствии с требованиями Европейского стандарта по оборудованию для безопасности

## 1. Egnethed

### Godkendelse

Britax / RÖMER-autostol	Afrøvet og godkendt i henhold til ECE* R 44/04	
	Gruppe	Kropsvægt
<b>SAFEX plus</b>	I	9 til 18 kg

\*ECE = Europæisk norm for sikkerhedsudstyr

- Autostolen er konstrueret, afprøvet og godkendt i henhold til kravene i den europæiske norm for børnesikkerhedsudstyr (ECE R 44/04). Kontrolmærket E (i cirklen) og godkendelsesnummeret sidder på

## 1. Geschiktheid

### Goedkeuring

Britax/RÖMER auto-kinderzitje	Controle en goedkeuring conform ECE* R 44/04	
	Groep	Lichaams gewicht
<b>SAFEX plus</b>	I	9 t/m 18 kg

\*ECE = Europese norm voor veiligheidsuitrusting

- Het autokinderzitje is ontworpen, gecontroleerd en goedgekeurd overeenkomstig de eisen in de Europese norm voor veiligheidsvoorzieningen voor kinderen (ECE R 44/04). Het keurmerk E (in een rondje) en het



RUS

Инструкция по эксплуатации

детей в автомобиле (ECE R 44/04). Знак проверки (буква E в кружке) и номер разрешения для эксплуатации приведены на допуске к эксплуатации (наклейка на сиденье).

- При внесении пользователем каких-либо изменений в конструкцию сиденья разрешение для эксплуатации утрачивает силу. Изменения могут вноситься исключительно фирмой-изготовителем.
- Модель **SAFEFIX plus** должна использоваться только для закрепления Вашего ребенка в автомобиле. Она абсолютно не пригодна для использования в качестве сиденья или игрушки в домашних условиях.

## 2. Применение в автомобиле

Для **SAFEFIX plus** имеется официальное разрешение для двух различных вариантов установки:



с креплением **ISOFIX** и опорой (Полууниверсальное)



с **3-точечным ремнем** автомобиля и опорой (Полууниверсальное)

DK

Brugsvejledning

godkendelsesetiketten (mærkat på autostolen).

- Godkendelsen bortfalder øjeblikkeligt, hvis der ændres ved autostolens konstruktion. Ændringer må kun foretages af producenten.
- **SAFEFIX plus** må udelukkende bruges til sikring af barnet i køretøjet. Den må ikke anvendes som stol eller legetøj i hjemmet.

## 2. Anvendelse i køretøjet

**SAFEFIX plus er godkendt til to forskellige monteringsformer**

med **ISOFIX**-fastgøring og støtteben (semiuniversel)

med bilens **3-punkt-sele** og støtteben (semiuniversel)

NL

Gebruiksaanwijzing

goedkeuringsnummer bevinden zich op het goedkeuringslabel (sticker op het autokinderzitje).

- De goedkeuring vervalt zodra er wijzigingen in het autokinderzitje worden aangebracht. Wijzigingen mogen alleen door de fabrikant worden uitgevoerd.
- Het autokinderzitje **SAFEFIX plus** mag uitsluitend ter bescherming van uw kind in de auto worden gebruikt. Het is niet geschikt om in huis als stoeltje of speelgoed te worden gebruikt.

## 2. Gebruik in de auto

**De SAFEFIX plus is goedgekeurd voor twee verschillende soorten inbouw**

met **ISOFIX**-bevestiging en steunpoot (semi-universeel)

met de **driepuntsgordel** van de auto en steunpoot (semi-universeel)



Следуйте указаниям по применению систем укладки и натяжения ремней безопасности для детей, приведенным в руководстве по эксплуатации Вашего автомобиля.



Følg anvisningerne i din bils instruktionsbog om, hvordan børnesikkerhedssystemerne anvendes.



Neem de aanwijzingen voor gebruik van kinderbeveiligssystemen in het handboek van uw auto in acht.



## 2.1 с креплением ISOFIX и опорой (Полууниверсальное)



Крепление с ISOFIX и опорой выполняется в соответствии с разрешением на применение для полууниверсального варианта. Сиденье может использоваться только в автомобилях, входящих в приложенный список типов автомашин. Список типов постоянно дополняется. Наиболее актуальную версию Вы можете получить непосредственно у нас или в Internet: [www.britax.eu](http://www.britax.eu) / [www.roemer.eu](http://www.roemer.eu).

### Варианты применения автомобильного детского сиденья:

в направлении движения	да
против движения	нет
на сиденьях, имеющих: точки ISOFIX-крепления (между плоскостью и спинкой сиденья)	да 3)

(Соблюдайте предписания, действующие в Вашей стране.)

3) для передней надувной подушки безопасности: сдвинуть назад до конца, при необходимости воспользоваться указаниями руководства по эксплуатации автомобиля.

## 2.1 med ISOFIX-fastgøring og støtteben (semiuniversel)



Fastgøringen med ISOFIX og støtteben er godkendt semi-universelt. Stolen må kun bruges i biler, som er angivet i den vedlagte typeliste. Typelisten aktualiseres løbende. Den mest aktuelle version fås direkte hos os eller under [www.britax.eu](http://www.britax.eu) / [www.roemer.eu](http://www.roemer.eu).

### Autostolens anvendelsesmuligheder:

I kørselsretningen	ja
Modsat kørselsretningen	nej
på sæder med: ISOFIX-fastgøringspunkter (mellem sæde og ryglæn)	ja 3)

(Følg forskrifterne i dit land.)

3) Ved front-airbag: skub langt tilbage, se evt. i bilens instruktionsbog.

## 2.1 met ISOFIX-bevestiging en steunpoot (semi-universeel)



De bevestiging met ISOFIX en steunpoot is mogelijk dankzij een goedkeuring voor semi-universele toepassing. Het zitje mag alleen worden gebruikt in auto's die in de bijgevoegde lijst met autotypen worden vermeld. Deze typelijst wordt continu bijgewerkt. De meest actuele versie kunt u bij ons aanvragen of vindt u op [www.britax.eu](http://www.britax.eu) / [www.roemer.eu](http://www.roemer.eu).

### Het autokinderzitje kan als volgt worden gebruikt:

in de rijrichting	ja
tegen de rijrichting in	nee
op stoelen met: ISOFIX-bevestigingspunten (tussen zitting en rugleuning)	ja 3)

(Houd u aan de in uw land geldende voorschriften.)

3) Bij airbag voorin: ver naar achteren schuiven, evt. de instructies in het handboek van uw auto in acht nemen.

## 2.2 с 3-точечным автомобильным ремнем безопасности и опорой (Полууниверсальное)



Крепление с 3-точечным ремнем и опорой выполняется в соответствии с разрешением на применение для полууниверсального варианта. Сиденье может использоваться только в автомобилях, входящих в приложенный список типов. Список типов постоянно дополняется. Наиболее актуальную версию Вы можете получить непосредственно у нас или в Internet: [www.britax.eu](http://www.britax.eu) / [www.roemer.eu](http://www.roemer.eu).

### Варианты применения автомобильного детского сиденья:

в направлении движения	да
против движения	нет 1)
с 2-точечным ремнем	нет 5)
с 3-точечным ремнем 2)	да
на переднем сиденье	да 3)
на задних сиденьях по краям	да
на заднем сиденье по середине (с 3-точечным ремнем)	да 4)

(Соблюдайте предписания, действующие в Вашей стране.)

1) Применение разрешается на установленном против движения автомобильном сиденье (например, в жилом фургоне, микроавтобусе), которое также допускается для транспортировки взрослого человека. Сиденье не должно быть оборудовано надувной подушкой безопасности.

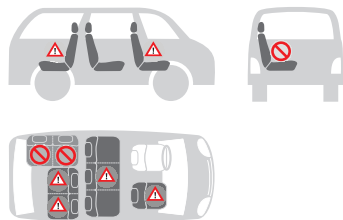

## 2.2 med køretøjets 3-punkts-sele og støtteben (semiuniversel)



Fastgøringen med 3-punkts-sele og støtteben har semiuniversel godkendelse. Stolen må kun bruges i køretøjer, som er angivet i den vedlagte auto-typeliste. Typelisten aktualiseres løbende. Den mest aktuelle version fås direkte hos os eller under [www.britax.eu](http://www.britax.eu) / [www.roemer.eu](http://www.roemer.eu).

### Autostolens anvendelsesmuligheder:

I kørselsretningen	ja
Modsat kørselsretningen	nej 1)
Med 2-punkt-sele	nej 5)
Med 3-punkt-sele 2)	ja
På passagersædet	ja 3)
På de yderste bagsæder	ja
På de mellemste bagsæder (med 3-punkt-sele)	ja 4)

(Følg forskrifterne i dit land.)

- 1) Er kun tilladt til brug på bagudvendte bilsæder (f.eks. i varevogne, minibus), som også er godkendt til transport af voksne. Der må ikke være airbag til sædet.
- 2) Selen skal være godkendt i henhold til ECE R 16 (eller tilsvarende norm). En sådan godkendelse vil fremgå af et "E", "e" (med cirkel) på selens kontrolmærke.

## 2.2 Met de driepuntsgordel van de auto en steunpoot (semi-universeel)



De bevestiging met driepuntsgordel en steunpoot is mogelijk dankzij een goedkeuring voor semi-universele toepassing. Het zitje mag alleen worden gebruikt in auto's die in de bijgevoegde lijst met autotypen worden vermeld. Deze typelijst wordt continu bijgewerkt. De meest actuele versie kunt u bij ons aanvragen of vindt u op [www.britax-roemer.de](http://www.britax-roemer.de).

### Het autokinderzitje kan als volgt worden gebruikt:

in de rijrichting	ja
tegen de rijrichting in	nee 1)
met tweepuntsgordel	nee 5)
met driepuntsgordel 2)	ja
op de passagiersstoel	ja 3)
op de achterbank aan de buitenkant	ja
op de middelste zitplaats achterbank (met driepuntsgordel)	ja 4)

(Houd u aan de in uw land geldende voorschriften.)

1) Het gebruik is alleen toegestaan op een achterwaarts gerichte zitplaats (bijv. bus, minibus) die ook voor het vervoer van volwassenen is toegestaan. Er mag op deze zitplaats geen airbag aanwezig zijn.

2) Ремень должен иметь разрешение для эксплуатации согласно стандарту ECE R 16 (или аналогичному стандарту), свидетельством чему является, например, буква "E" ("e") в кружке на этикетке допуска на ремне.

3) для передней надувной подушки безопасности: сдвинуть назад до конца, при необходимости воспользоваться указаниями руководства по эксплуатации автомобиля.

4) Нельзя применять, если имеется только один 2-точечный ремень.



5) Использование 2-точечного ремня увеличивает опасность травмирования ребенка при дорожно-транспортном происшествии.

### 3. Монтаж сиденья в автомобиле

**SAFEX plus можно установить в автомашине двумя различными способами.**



**Для защиты Вашего ребенка**

- Не размещайте в ногах перед детским сиденьем SAFEX plus посторонние предметы.



**Для защиты всех пассажиров**

При экстренном торможении или дорожно-транспортном происшествии незакрепленные предметы и не пристегнутые пассажиры могут причинить травмы другим пассажирам. Поэтому необходимо всегда следить за тем, чтобы...

- были закреплены спинки сидений (например, зафиксировать заднее откидное сиденье).

3) Ved front-airbag: skub langt tilbage, se evt. i bilens instruktionsbog.

4) Kan ikke bruges, hvis der kun er en 2-punkt-sele.



5) Ved brug af 2-punkts-selen øges risikoen betydeligt for, at barnet kommer til skade ved et biluheld.

### 3. Montering i bilen

**SAFEX plus kan monteres i bilen på to forskellige måder.**



**Beskyt barnet**

- Stil ikke genstande i fodrummet foran SAFEX plus.



**Passagersikkerhed**

Hårde opbremsninger eller biluheld indebærer altid en risiko for tilskadekomst som følge af f.eks. genstande eller personer, som ikke er sikret forsvarligt. Kontrollér derfor altid, at ..

- bilsædernes ryglæn er fastgjort (gælder også for bagsædet).
- tunge eller skarpkantede genstande i bilen (f.eks. på baghylden) er sikret forsvarligt.
- alle personer i bilen benytter sikkerhedssele.

2) De gordel dient overeenkomstig ECE R 16 (of een vergelijkbare norm) goedgekeurd te zijn. Dit is bijv. herkenbaar aan de omcirkelde "E", "e" op het controlelabel van de gordel.

3) Bij airbag voorin: ver naar achteren schuiven, evt. de instructies in het handboek van uw auto in acht nemen.

4) Gebruik is niet mogelijk als er alleen een twee-puntsgordel aanwezig is.



5) Het gebruik van een 2-puntsgordel verhoogt het risico op letsel bij uw kind bij een ongeval aanzienlijk.

### 3. Inbouw in de auto

**De SAFEX plus kan op twee verschillende manieren in de auto worden ingebouwd.**



**Ter bescherming van uw kind**

- Plaats geen voorwerpen in de beeenruimte vóór de SAFEX plus.



**Ter bescherming van alle passagiers**

Bij een noodstop of een ongeval kunnen niet vastgezette voorwerpen of personen andere passagiers verwonden. Zorg er daarom altijd voor dat...

- de rugleuningen van de zitplaatsen zijn vastgezet (bijv. de neerklapbare rugleuning van de achterbank vastklikken);
- alle zware of scherpe voorwerpen in de auto (bijv. op de hoedenplank) zijn vastgezet;
- alle personen in de auto de gordel om hebben;



- были зафиксированы все находящиеся в автомобиле тяжелые предметы или предметы с острыми краями (например, на полке заднего стекла),
- все пассажиры были пристегнуты ремнями,
- детское сиденье всегда было зафиксировано, даже если в нем не перевозится ребенок.

### Для защиты Вашего автомобиля

- При использовании детского сиденья на автомобильных чехлах из восприимчивых к деформациям материалов (например, из велюра, кожи и т.п.) могут появиться потертые места. Чтобы этого избежать, Вы можете подложить под детское сиденье одеяло или полотенце.

### 3.1 Монтаж детского автомобильного сиденья с ISOFIX



- ✂ Жажмите оба приемных приспособления\* **1** в обеих точках крепления ISOFIX **2** выемкой вверх.
- Полезный совет!** Точки ISOFIX-крепления **2** находятся в промежутке между плоскостью и спинкой автомобильного сиденья.

\* Приемные приспособления облегчают встраивание детского сиденья при помощи ISOFIX и предохраняют чехол сиденья от повреждений. При отказе от использования они должны быть сняты и сохранены в надежном месте. В автомобилях с

- autostolen er spændt fast, også selvom barnet ikke sidder i den.

### Beskyttelse af bilen

- På sædebetræk af sarte materialer som f.eks. velour, læder etc. kan autostolen sommetider lave mærker. For at undgå dette kan man lægge et tæppe eller et håndklæde ind under stolen.

### 3.1 Montering af autostolen med ISOFIX



- ✂ Klips de to hjælpeindføringer\* **1** med fordybningen opad fast på de to ISOFIX-fastgøringssteder **2**.
- Tip!** ISOFIX-fastgøringsstederne **2** befinder sig mellem køretøjets sæde og ryglæn.

\* Hjelpeindføringerne gør det lettere at montere med ISOFIX, og det undgår, at sædets betræk ødelægges. De skal fjernes igen og opbevares omhyggeligt, når de ikke skal bruges. Hvis bilen har nedklappeligt ryglæn, skal hjelpeindføringerne fjernes, før sædet klappes ned.

- het kinderzitje in de auto is vastgezet, ook als er geen kind word vervoerd.

### Ter bescherming van uw auto

- Bepaalde materialen autostoelbekleding (bijv. velours, leer, etc) kunnen tekenen van slijtage gaan vertonen door gebruik van het autokinderzitje. Dit kan worden voorkomen door worden voorkomen door bijvoorbeeld een deken of handdoek onder het zitje te leggen.

### 3.1 Inbouw van het autokinderzitje met ISOFIX



- ✂ Klik de beide kliksystemen\* **1**, met de uitsparing naar boven gericht, op de beide ISOFIX-bevestigingspunten **2**.
- Tip!** De ISOFIX-bevestigingspunten **2** bevinden zich tussen de zitting en de rugleuning van de autostoel.

\* De kliksystemen zorgen voor een eenvoudigere inbouw met behulp van ISOFIX en voorkomen beschadiging van de stoelbekleding. Wanneer de kliksystemen niet worden gebruikt, dienen ze te worden verwijderd en zorgvuldig te worden bewaard. Bij

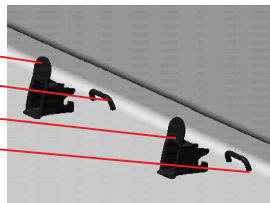

1  
2  
1  
2

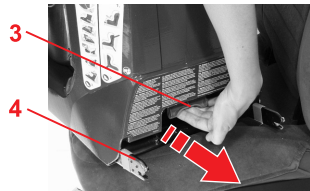

откидывающейся спинкой перед откидыванием спинки следует снять приемные приспособления.

Возникающие нарушения функционирования большей частью вызываются засорением приемных приспособлений и связаны с состоянием крючков. Устранение неисправности достигается путем ликвидации этого засорения.

✧ На зеленой рукоятке **3** потяните оба консольных фиксатора **4**, чтобы они заблокировались.

✧ Откиньте опору **6**.

✧ Возьмитесь за детское сиденье двумя руками.

Hvis der opstår funktionsfejl, er grunden ofte snavs i hjælpeindføringerne og på kroge. Problemet kan løses, ved at snavset fjernes.

✧ Ved det grønne håndtag **3** trækkes de to arme **4** ud indtil låsen.

✧ Klap støttebenet **6** ud.

✧ Tag fat i autostolen med begge hænder.

auto's met neerklapbare rugleuning moeten de kliksystemen vóór het neerklappen worden verwijderd.

Eventuele problemen worden meestal veroorzaakt door vuil in de kliksystemen en haken. De problemen kunnen worden opgelost door de kliksystemen en haken te reinigen.

✧ Trek met behulp van de groene greep **3** de beide bevestigingsarmen **4** tot aan de vergrendeling naar buiten.

✧ Klap de steunpoot **6** uit.

✧ Pak het kinderzitje met beide handen vast.

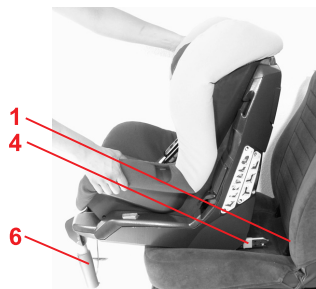

✧ На нижней части сиденья **12** слева и справа нажмите на серые кнопки предохранения **5**.

**Полезный совет!** В результате этого оба крючка консольного фиксатора **4** будут открыты и подготовлены для дальнейшего использования.

✧ Tryk til venstre og højre på stolens underdel **12** på de grå sikringsknapper **5**.

**Tip!** Sådan kontrolleres det, at begge kroge til armene **4** er åbne og klar til brug.

✧ Druk links en rechts op het onderstel van de zitting **12** op de grijze vergrendelingsknoppen **5**.

**Tip!** Op die manier zorgt u ervoor dat beide haken van de bevestigingsarmen **4** geopend en gereed voor gebruik zijn.

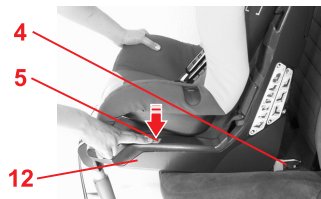

✧ Вставьте оба консольных фиксатора **4** в приемные приспособления **1**, чтобы фиксаторы зашли в зацепление с **обоих сторон**. "ЩЕЛК!"

**Внимание!** Автомобильное детское сиденье правильно закреплено, если на **ОБЕИХ** предохранительных кнопках **5** видны зеленые обозначения **7**.

✧ Skub begge arme **4** ind i hjælpeindføringerne **1**, indtil armene går i hak på **begge sider**. "KLIK!"

**Forsigtig!** Autostolen er kun fastgjort korrekt, hvis de grønne markeringer **7** er synlige ved **BEGGE** sikringsknapper **5**.

✧ Schuif de beide bevestigingsarmen **4** in de kliksystemen **1**, totdat de bevestigingsarmen aan **beide zijden** vastklikken. 'KLIK!' **Let op!** Het autokinderzitje is alleen juist bevestigd, wanneer de groene markeringen **7** bij **BEIDE** beveiligingsknoppen **5** zichtbaar zijn.

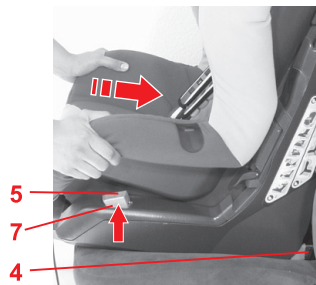

**Внимание!**

Если ваш ребенок попытался привести в действие предохранительные кнопки **5**, сделайте остановку в ближайшем разрешенном для этого месте. Проверьте правильность крепления детского сиденья и надежно ли закреплен ваш ребенок. Объясните ребенку, к каким опасным последствиям это может привести.

- ☞ Потяните за детское сиденье и проверьте его фиксацию с обеих сторон.

**Внимание!**

До начала каждой поездки проверяйте правильность крепления автомобильного детского кресла и видимость зеленых обозначений **7** на **ОБЕИХ** предохранительных кнопках **5**.

- ☞ Нажмите оранжевую кнопку зажима **8**.
- ☞ Детское сиденье с нажатой оранжевой кнопкой зажима **8** придвиньте к спинке автомобиля.



- ☞ Поверните кнопку регулировки **9** против часовой стрелки и вытяните опору **6** настолько, чтобы она прочно стояла на полу автомобиля.

**Внимание!** Опора **6** не должна висеть в воздухе или опираться на подкладываемые предметы. В то же время следите за тем, чтобы опора **6** не приподнимала детское сиденье выше плоскости сиденья.

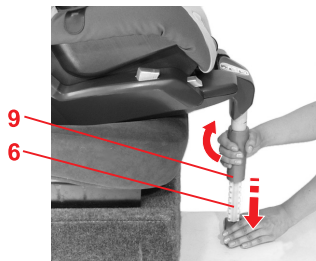
**Forsigtig!**

Hvis barnet forsøger at pille ved sikringsknapperne **5**, skal du stoppe, så snart det er muligt. Kontrollér, om autosædet er sat ordentligt fast, og om dit barn sidder sikkert. Fortæl dit barn om farene.

- ☞ Træk i autostolen for at kontrollere, om den er gået i hak på begge sider.

**Forsigtig!**

Kontrollér før hver tur i bilen, om autostolen er gået rigtigt i hak, og at de grønne markeringer **7** er synlige ved **BEGGE** sikringsknapper **5!**

- ☞ Tryk på den orange spændeknap **8**.
- ☞ Skub autostolen mod bilens ryglæn, mens der trykkes på den orange spændeknap **8**.
- ☞ Drej håndtaget **9** mod urets retning, og træk støttebenet **6** så langt ud, at det står sikkert på bilens bund. **Forsigtig!** Støttebenet **6** må ikke hænge i luften, og der må heller ikke ligge genstande under det. Vær opmærksom på, at støttebenet **6** ikke må løfte autostolen op fra sædet.

**Let op !**

Wanneer uw kind de beveiligingsknoppen **5** wil openen , stop dan direct bij de eerstvolgende mogelijkheid. Controleer de juiste bevestiging van het autokinderzitje en of uw kind goed beveiligd is. Breng uw kind op de hoogte van de gevaren.

- ☞ Trek aan het kinderzitje om te controleren of de bevestigingsarmen aan beide zijden zijn vastgeklikt.

**Let op !**

Controleer vóór elke rit of het autokinderzitje op de juiste manier is ingeklikt en de groene markeringen **7** bij **BEIDE** beveiligingsknoppen **5** zichtbaar zijn.

- ☞ Druk op de oranje spanknop **8**.
- ☞ Schuif het kinderzitje met ingedrukte oranje spanknop **8** tegen de rugleuning van de auto stoel.
- ☞ Draai de draaigreep **9** linksom en trek de steunpoot **6** zo ver uit, dat deze stevig op de vloer van de auto staat. **Voorzichtig!** De steunpoot **6** mag nooit los in de lucht hangen of door andere voorwerpen worden ondersteund. Zorg er echter voor dat de steunpoot **6** het kinderzitje niet van de zitting tilt.

### 3.2 Демонтаж с ISOFIX

- ↘ Поверните кнопку регулировки **9** против часовой стрелки и снова сдвиньте опору **6**.



### 3.2 Afmontering med ISOFIX

- ↘ Drej håndtaget **9** mod urets retning, og skub støttebenet **6** helt sammen igen.



### 3.2 Uitbouw met ISOFIX

- ↘ Draai de draaigreep **9** linksom en schuif de steunpoot **6** weer volledig in.

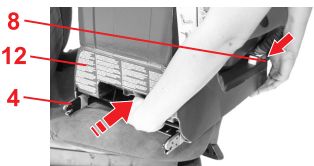
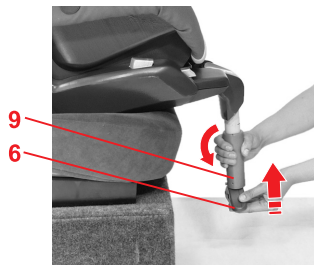

- ↘ На нижней части сиденья слева и справа нажмите на серые кнопки предохранения **5**. Консольные фиксаторы **4** при этом будут разблокированы.

- ↘ Tryk på de grå sikringsknapper **5** til venstre og højre på stolens underdel. Armene **4** løsner sig.

- ↘ Druk links en rechts op het onderstel van de zitting op de grijze vergrendelingsknoppen **5**. De bevestigingsarmen **4** worden ontgrendeld.

- ↘ Нажмите на оранжевую кнопку зажима **8** и одновременно вставьте консольные фиксаторы **4** снова в нижнюю часть сиденья **12**.

**Полезный совет!** Это защитит консольные фиксаторы **4** от повреждений.

- ↘ Откройте опору **6** с нижней стороны сиденья **12**.

- ↘ Tryk på den orange spændeknap **8**, og skub samtidig armene **4** ind i stolens underdel igen **12**.

**Tip!** På denne måde er armene **4** beskyttede.

- ↘ Klap støttebenet **6** op på undersiden af stolen **12**.

- ↘ Druk op de oranje spanknap **8** en schuif tegelijkertijd de bevestigingsarmen **4** weer in het onderstel van de zitting **12**.

**Tip!** De bevestigingsarmen **4** zijn op die manier beschermd tegen beschadiging.

- ↘ Klap de steunpoot **6** tegen de onderzijde van het onderstel van de zitting **12**.

RUS

Инструкция по эксплуатации

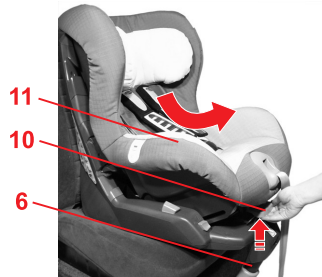
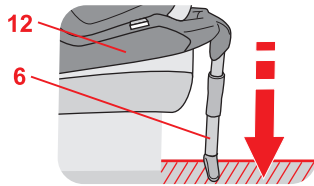
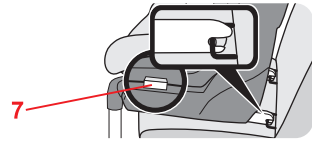
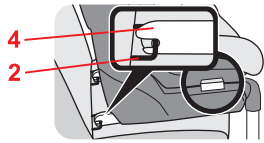

### 3.3 Теперь детское сиденье ISOFIX установлено правильным образом.



**⚠ Для гарантии безопасности Вашего ребенка убедитесь в том, что...**

- подушка сиденья зафиксирована с **обеих сторон** с помощью консольных фиксаторов **4** в точках крепления ISOFIX **2** и на обеих кнопках предохранения **5** видна зеленая маркировка **7**. **Внимание!** До начала каждой поездки проверяйте правильность крепления автомобильного детского кресла
- опора **6** надежно упирается в пол автомобиля, не приподнимая детское сиденье над плоскостью сиденья,

### 3.4 Монтаж детского автомобильного сиденья с 3-точечным ремнем автомобиля



Вы можете зафиксировать детское сиденье с помощью 3-точечного ремня, действуя следующим образом:

- ❏ Откиньте опору **6**.
- ❏ Установите детское сиденье в направлении движения на автомобильном сиденье.
- ❏ Потяните вверх регулировочную ручку **10** и сместите детское сиденье **11** вперед в исходное положение.

DK

Brugsvejledning

### 3.3 Sådan er autostolen monteret korrekt med ISOFIX



**⚠ Kontrollér for en sikkerheds skyld følgende...**

- Autostolen skal være i hak på **begge sider** med armene **4** i ISOFIX-fastgøringsstederne **2**, og på begge sikringsknapperne **5** skal den grønne markering **7** være synlig, **Forsigtig!** Kontrollér før hver tur i bilen, om autostolen er gået rigtigt i hak
- Støttebenet **6** skal stå sikkert på køretøjets bund uden at løfte autostolen fra sædet,

### 3.4 Montering af autostolen med køretøjets 3-punkt-sele



Sådan sikrer du autostolen med køretøjets 3-punkt-sele:

- ❏ Klap støttebenet **6** ud.
- ❏ Stil autostolen på bilsædet i kørselsretningen.
- ❏ Skub indstillingshåndtaget **10** op, og træk autostolen **11** frem til hvilestilling.

NL

Gebruiksaanwijzing

### 3.3 Zo is het kinderzitje met ISOFIX juist ingebouwd



**⚠ Controleer voor de veiligheid van uw kind of...**

- het kinderzitje **aan beide zijden** met de bevestigingsarmen **4** in de ISOFIX-bevestigingspunten **2** is vastgeklemt en of bij beide vergrendelingsknoppen **5** de groene markering **7** zichtbaar is. **Let op!** Controleer vóór elke rit of het autokinderzitje op de juiste manier is ingeklikt
- de steunpoot **6** stevig op de vloer van de auto staat zonder het kinderzitje van de zitting te tillen,

### 3.4 Inbouw van het autokinderzitje met de driepuntsgordel van de auto



Het kinderzitje kan als volgt met de driepuntsgordel van de auto worden vastgezet:

- ❏ Klap de steunpoot **6** uit.
- ❏ Zet het autokinderzitje in de rijrichting op de autostoel.
- ❏ Duw de verstelgreep **10** omhoog en trek de zitknoop **11** naar voren in de ruststand.



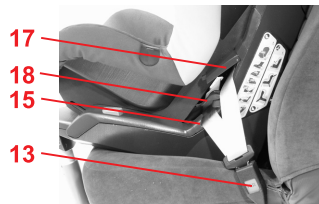

✎ Вытяните автомобильный ремень и направьте его между детским сиденьем **11** и нижней частью сиденья **12**.

✎ Зафиксируйте язычки в замке автомобильного ремня **13**. ЩЕЛК!

✎ Вставьте поясной ремень **14** в ярко-красные направляющие ремня **15** по обеим сторонам нижней части сиденья **12**. **Внимание!** Не допускать перекручивания ремня.

✎ Подтяните поясной ремень **14** путем натяжения диагонального ремня **16**. **Внимание!** Замок автомобильного ремня **13** ни в коем случае не должен находиться в направляющей ремня **15**.

✎ Переместите вниз рычажок зажима **17** темно-красной пряжки ремня **18** на стороне замка автомобильного ремня **13**.

✎ Вставьте диагональный ремень **16** в пряжку ремня **18**. **Внимание!** Не допускать скручивания ремня.

✎ Вставьте диагональный ремень **16** с другой стороны в темно-красную направляющую ремня **40**.

**Внимание!** Не допускать скручивания ремня.

✎ Træk selen ud, og før den mellem autostolen **11** og sædets underdel **12**.

✎ Lad låsetungen gå i hak i bilens selelås **13**. KLIK!

✎ Læg hofteselen **14** ind i de lyserøde seleføringer **15** på begge sider af sædets underdel **12**. **Forsigtig!** Pas på, at selen ikke snor sig.

✎ Stram hofteselen **14** ved at trække i diagonalselen **16**. **Forsigtig!** Bilens selelås **13** må under ingen omstændigheder ligge i seleføringen **15**.

✎ Drej klemarmen **17** til den mørkerøde seleklemme **18** på siden af bilens selelås **13** nedad.

✎ Læg diagonalselen **16** ind i seleklemmen **18**. **Forsigtig!** Pas på, at selen ikke snor sig.

✎ Læg diagonalselen **16** på den anden side ind i den mørkerøde seleføring **40**. **Forsigtig!** Pas på, at selen ikke snor sig.

✎ Trek de autogordel uit en leid deze tussen de zitkuip **11** en het onderstel van de zitting **12** door.

✎ Klik de gesp in het slot **13** van de autogordel vast. KLIK!

✎ Leid het heupgedeelte van de gordel **14** door de lichtrode gordelgeleiders **15** aan beide zijden van het onderstel van de zitting **12**. **Voorzichtig!** Verdraai de gordel niet.

✎ Trek het heupgedeelte **14** van de gordel strak door aan het schoudergedeelte **16** van de gordel te trekken. **Voorzichtig!** Het slot van de autogordel **13** mag in geen geval in de gordelgeleider **15** liggen.

✎ Draai de klemhendel **17** op de donkerrode gordelklem **18** aan de kant van het gordelslot **13** omlaag.

✎ Leid het schoudergedeelte **16** van de gordel in de gordelklem **18**. **Voorzichtig!** Verdraai de gordel niet.

✎ Leid het schoudergedeelte **16** aan de andere kant in de donkerrode gordelgeleider **40**. **Voorzichtig!** Verdraai de gordel niet.





- ✎ Встаньте коленями на детское сиденье, чтобы вдавить его в автомобильное сиденье.
- ✎ Сильно потяните за диагональный ремень **16** и одновременно поверните вверх рычажок зажима **17**, пока он не зафиксируется.  
**Внимание!** Диагональный ремень **16** допускается фиксировать только с помощью пряжки ремня **18**, расположенной со стороны замка автомобильного ремня **13**.

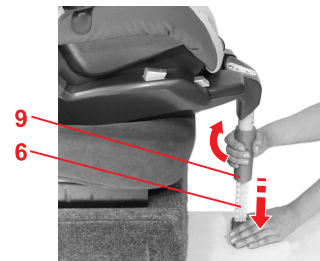

- ✎ Поверните кнопку регулировки **9** против часовой стрелки и вытяните опору **6** настолько, чтобы она прочно стояла на полу автомобиля.  
**Внимание!** Опора **6** не должна висеть в воздухе или опираться на подкладываемые предметы. В то же время следите за тем, чтобы опора **6** не приподнимала детское сиденье выше плоскости сиденья.



- ✎ Потяните вверх регулировочную ручку **10** и сместите детское сиденье **11** снова назад.  
**Полезный совет!** Детское сиденье можно использовать также в исходном положении (см. 5).
- ✎ Потяните за детское сиденье и проверьте надежность его установки.

- ✎ Sæt knæet op i autostolen for at skubbe den på plads.
- ✎ Træk kraftigt i diagonalselen **16**, og drej samtidigt klemarmen **17** opad, indtil den går i hak.  
**Forsigtig!** Diagonalselen **16** må kun sættes fast med seleklemmen **18**, som er på siden af bilens selelås **13**.

- ✎ Drej håndtaget **9** mod urets retning, og træk støttebenet **6** så langt ud, at det står sikkert på bilens bund.  
**Forsigtig!** Støttebenet **6** må ikke hænge i luften, og der må heller ikke ligge genstande under det. Vær opmærksom på, at støttebenet **6** ikke må løfte autostolen op fra sædet.

- ✎ Skub indstillingshåndtaget **10** op, og træk autostolen **11** tilbage igen.  
**Tip!** Du kan selvfølgelig også bruge autostolen i hvilestillingen (se 5).
- ✎ Træk i autostolen for at kontrollere, om den sidder rigtigt fast.

- ✎ Kniel in het kinderzitje om dit in de autostoel te drukken.
- ✎ Trek stevig aan het schoudergedeelte **16** van de gordel en draai tegelijkertijd de klemhendel **17** naar boven totdat deze op zijn plaats klikt.  
**Voorzichtig!** Het schoudergedeelte **16** van de gordel mag uitsluitend worden vastgeklemd met de gordelklem **18** die zich aan de kant van het gordelslot **13** bevindt.

- ✎ Draai de draaigreep **9** linksom en trek de steunpoot **6** zo ver uit, dat deze stevig op de vloer van de auto staat.  
**Voorzichtig!** De steunpoot **6** mag nooit los in de lucht hangen of door andere voorwerpen worden ondersteund. Zorg er echter voor dat de steunpoot **6** het kinderzitje niet van de zitting tilt.

- ✎ Duw de verstelgreep **10** omhoog en schuif de zitkuip **11** weer naar achteren.  
**Tip!** U kunt het kinderzitje natuurlijk ook gebruiken in de ruststand (zie 5).
- ✎ Trek aan het kinderzitje om te controleren of het stevig is ingebouwd.

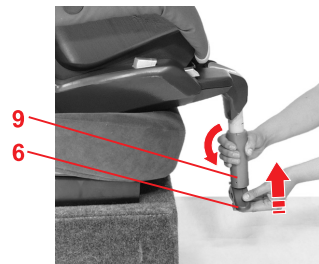

### 3.5 Демонтаж с 3-точечным ремнем



- ✎ Поверните кнопку регулировки **9** против часовой стрелки и снова сдвиньте опору **6**.
- ✎ Потяните вверх регулировочную ручку **10** и сместите детское сиденье **11** вперед в исходное положение 9 (см. 5.).
- ✎ Откройте замок автомобильного ремня **13**.
- ✎ Возьмите диагональный ремень **16** темно-красной направляющей ремня **40** и рывком потяните за него.
- ✎ Откройте теперь пряжку ремня **18**.
- ✎ Вытащите автомобильный ремень из направляющих ремня.
- ✎ Откиньте опору **6** с нижней стороны сиденья **12**.

### 3.6 Теперь детское автомобильное сиденье с 3-точечным ремнем установлено правильно



**⚠** Для гарантии безопасности Вашего ребенка убедитесь в том, что...

- детское сиденье надежно закреплено в автомобиле,

### 3.5 Afmontering med 3-punkt-sele



- ✎ Drej håndtaget **9** mod urets retning, og skub støttebenet **6** helt sammen igen.
- ✎ Skub indstillingshåndtaget **10** op, og træk autostolen **11** frem til hvilestilling (se 5).
- ✎ Åbn bilens selelås **13**.
- ✎ Tag diagonalselen **16** i den mørkerøde seleføring **40** og træk i den med et kort ryk.
- ✎ Åbn nu seleklemmen **18**.
- ✎ Træk bilens sele ud af seleføringerne.
- ✎ Klap støttebenet **6** op på undersiden af stolen **12**.

### 3.6 Sådan er autostolen monteret rigtigt med bilens 3-punkt-sele



**⚠** Kontrollér for en sikkerheds skyld følgende...

- autostolen skal være fast monteret i bilen,
- bilens sele skal være stram og ikke snoet.

### 3.5 Uitbouw met driepuntsgordel



- ✎ Draai de draaigreep **9** linksom en schuif de steunpoot **6** weer volledig in.
- ✎ Duw de verstelgreep **10** omhoog en trek de zitkuip **11** naar voren in de ruststand (zie 5).
- ✎ Open het gordelslot **13**.
- ✎ Neem het schoudergedeelte **16** van de gordel in de donkerrode gordelgeleider **40** vast en trek hier met een korte ruk aan.
- ✎ Open nu de gordelklem **18**.
- ✎ Haal de autogordel uit de gordelgeleiders.
- ✎ Klap de steunpoot **6** tegen de onderzijde van het onderstel van de zitting **12**.

### 3.6 Zo is het kinderzitje met de driepuntsgordel juist ingebouwd



**⚠** Controleer voor de veiligheid van uw kind of...

- het autokinderzitje stevig in de auto is ingebouwd,
- de autogordel strak is gespannen en niet is verdraaid,

RUS

## Инструкция по эксплуатации

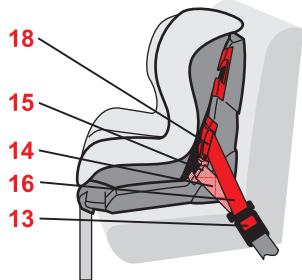

- автомобильный ремень натянут и не скручен,
- поясной ремень **14** проходит через обе ярко-красные направляющие ремня **15**,
- диагональный ремень **16** зафиксирован только с помощью темно-красной пряжки ремня **18**, расположенной со стороны замка автомобильного ремня **13**,

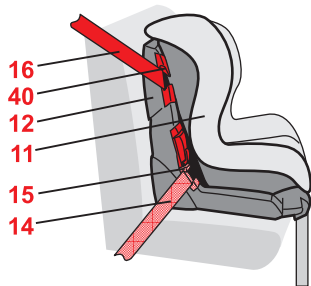

- диагональный ремень **16** проходит через темно-красную направляющую ремня **40**, которая расположена с противоположной стороны от замка автомобильного ремня **13**,



- язычки замка и замок ремня **13** автомобильного ремня **не** находятся в направляющих ремня **15** детского сиденья,

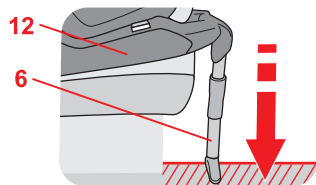

- опора **6** надежно упирается в пол автомобиля, не приподнимая детское сиденье над плоскостью сиденья.

DK

## Brugsvejledning

- hofseselen **14** skal gå gennem begge de lysrøde seleføringer **15**,
- diagonalselen **16** må kun være sat fast med den mørkerøde seleklemme **18**, som er på siden af bilselens lås **13**,

- diagonalselen **16** skal løbe gennem den mørkerøde seleføring **40**, som er på den modsatte side af bilselens lås **13**,

- låsetungen og bilens selelås **13** må **ikke** ligge i autostolens seleføringer **15**.

- støttebenet **6** skal stå sikkert på køretøjets bund uden at løfte autostolen fra sædet.

NL

## Gebruiksaanwijzing

- het heupgedeelte van de gordel **14** door de twee lichtrode gordelgeleiders **15** loopt,
- het schoudergedeelte **16** van de gordel uitsluitend is vastgeklemd met de donkerrode gordelklem **18** die zich aan de kant van het gordelslot **13** bevindt,

- het schoudergedeelte **16** van de gordel door de donkerrode gordelgeleider **40** loopt die zich aan de tegenoverliggende zijde van het gordelslot **13** bevindt,

- de gesp en het slot **13** van de autogordel **niet** in de gordelgeleiders **15** van het autokinderzitje liggen,

- de steunpoot **6** stevig op de vloer van de auto staat zonder het kinderzitje van de zitting te tillen.

#### 4. Обеспечение безопасности ребенка

##### ⚠ Для защиты Вашего ребенка

- В принципе, действует следующее правило: Чем плотнее прилегает ремень к телу ребенка, тем выше его безопасность.
- Никогда не оставляйте ребенка в установленном в автомобиле детском сиденье без присмотра.
- Применение детского сиденья на заднем сиденье автомобиля: Передвиньте переднее сиденье вперед настолько, чтобы ребенок не касался ногами спинки переднего сиденья (Опасность травмирования!).

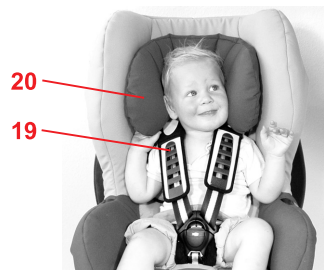

- Пластмассовые части детского сиденья нагреваются на солнце. **Внимание!** Ребенок может при этом получить ожоги. Защитите детское сиденье, если оно не используется в данный момент, от интенсивного солнечного излучения.
- Позволяйте ребенку входить и выходить только со стороны тротуара.
- Облегчите длительные поездки остановками, на которых ребенок может дать волю своему стремлению двигаться.
- Если ваш ребенок попытался привести в действие предохранительные кнопки ISOFIX или открыть замок автомобильного ремня, сделайте остановку в ближайшем разрешенном для этого месте. Проверьте правильность крепления детского сиденья и надежно ли закреплен ваш ребенок. Объясните ребенку, к каким опасным последствиям это может привести.

#### 4.1 Подгонка подголовника

Правильно отрегулированный подголовник **20** обеспечивает ребенку оптимальную посадку в детском сиденье.

- Подголовник **20** должен быть

#### 4. Sådan sikres barnet

##### ⚠ Beskyt barnet

- Generelt gælder: Jo tættere selen sidder mod barnets krop, jo større er sikkerheden.
- Lad aldrig barnet være uden opsyn, når det sidder i autostolen i bilen.
- Anvendelse på bagsædet: Ryk forsædet så langt frem, at barnet ikke kan nå forsædets ryglæn med fødderne (fare for tilskadekomst).
- Autostolens plastdele opvarmes, når solen skinner på dem. **Forsigtig!** Pas på, at barnet ikke brænder sig. Beskyt autostolen mod kraftigt sollys, når den ikke er i brug.
- Lad kun barnet stige ind og ud af bilen til fortoressiden.
- Hold regelmæssigt pauser under længere ture, så barnet har mulighed for at bevæge sig.
- Hvis barnet forsøger at pille ved ISOFIX-sikringsknapperne eller at åbne selelåsen, skal du stoppe, så snart det er muligt. Kontrollér, om autosædet er sat ordentligt fast, og om dit barn sidder sikkert. Fortæl dit barn om farerne.

#### 4.1 Tilpasning af hovedstøtten

En korrekt indstillet hovedstøtte **20** giver barnet optimal støtte i autostolen.

- Hovedstøtten **20** skal indstilles, så

#### 4. Uw kind vastzetten

##### ⚠ Ter bescherming van uw kind

- In principe geldt: Hoe beter de gordel op het lichaam van uw kind aansluit, hoe groter de veiligheid.
- Laat uw kind nooit zonder toezicht in het kinderzitje in de auto achter.
- Gebruik op de achterbank: Schuif de voorstoel zo ver naar voren dat de voeten van uw kind de rugleuning van de voorstoel niet raken (verwondingsgevaar).
- De kunststofdelen van het kinderzitje worden heet in de zon. **Voorzichtig!** Uw kind kan zich hieraan verbranden. Bescherm het kinderzitje, wanneer dit tijdelijk niet wordt gebruikt, tegen intensieve zonnestraling.
- Laat uw kind alleen in- en uitstappen aan de zijde van het trottoir.
- Houd tijdens lange ritten regelmatig pauzes zodat u tegemoetkomt aan de bewegingsdrang van uw kind.
- Wanneer uw kind de ISOFIX-beveiligingsknoppen of de gordelsluiting probeert te openen, stop dan direct bij de eerstvolgende mogelijkheid. Controleer de juiste bevestiging van het autokinderzitje en of uw kind juist beveiligd is. Breng uw kind op de hoogte van de gevaren.

#### 4.1 De hoofdsteu afstellen

Een juist afgestelde hoofdsteu **20** zorgt voor een optimale





установлен так, чтобы плечевые ремни **19** лежали на уровне плеч ребенка или несколько выше.

**Отрегулировать высоту подголовника 20 в соответствии с ростом ребенка можно следующим образом:**

- ✎ Ослабьте ремни насколько это возможно (см. 4.2).
- ✎ Откиньте подголовник **20** вперед. Теперь регулятор подголовника **21** деблокирован.

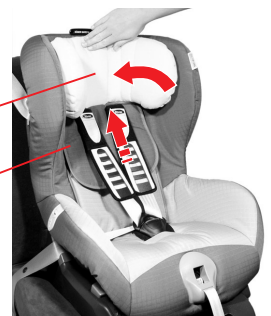

✎ Установите подголовник **20** на нужную высоту плечевого ремня.

- ✎ Откиньте подголовник **20** снова назад к детскому сиденью **11**, чтобы снова заблокировать регулятор подголовника **21**.



#### 4.2 Ослабьте ремни

- ✎ Нажмите на кнопку регулировки натяжения **22** и вытяните оба плечевых ремня **19** одновременно вперед. **Внимание!** Не допускается тянуть за плечевые подкладки **23**.

skulderselerne **19** er i barnets skulderhøjde eller lidt over.

**Hovedstøttens højde 20 tilpasses barnets størrelse på følgende måde:**

- ✎ Løsn selerne så meget som muligt (se 4.2).
- ✎ Vip hovedstøtten **20** fremad. Nu er hovedstøtte-indstillingen **21** låst op.
- ✎ Flyt hovedstøtten **20** til den rigtige skulderselhøjde.
- ✎ Klap hovedstøtten **20** tilbage igen til autostolen **11** så hovedstøtte-indstillingen **21** låses igen.

#### 4.2 Løsn selerne

- ✎ Tryk på justeringsknappen **22**, og træk samtidig de to skulderseler **19** fremad. **Forsigtig!** Træk ikke i skulderpolstringerne **23**.

**ondersteuning van uw kind in het autokinderzitje.**

- De hoofdsteun **20** moet zo worden afgesteld, dat de schoudergordels **19** zich op schouderhoogte van uw kind of iets hierboven bevinden.

**U kunt de hoogte van de hoofdsteun 20 als volgt op de lichaamsgrootte van uw kind afstellen:**

- ✎ Maak de gordels zover mogelijk los (zie 4.2).
- ✎ Klap de hoofdsteun **20** naar voren. Nu is de hoofdsteunverstelling **21** ontgrendeld.
- ✎ Schuif de hoofdsteun **20** op de juiste schoudergordelhoogte.
- ✎ Klap de hoofdsteun **20** weer tegen de zitkuip **11** aan om de hoofdsteunverstelling **21** weer te vergrendelen.

#### 4.2 De gordels lossen maken

- ✎ Druk op de verstelknop **22** en trek de beide schoudergordels **19** tegelijkertijd naar voren. **Voorzichtig!** Trek niet aan de schouderkussentjes **23**.

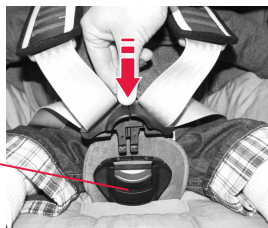
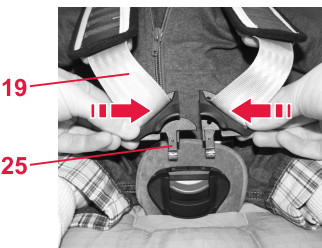

### 4.3 Пристегивание ребенка ремнями

- ✎ Ослабьте плечевые ремни. (см. пункт 4.2)
- ✎ Откройте замок ремня **24** (нажав на красную кнопку).
- ✎ Усадите ребенка в детское сиденье.
- ✎ Снова извлеките язычки замка **25**.
- ✎ Направьте плечевые ремни **19** поверх плеч ребенка. **Внимание!** Не допускать скручивания или перестановки плечевых ремней **19**.
- ✎ Сведите оба язычка замка **25** друг с другом...

✎ ... и зафиксируйте их с щелчком в замке ремня **24**. ЩЕЛК!

- ✎ Натяните ремни так, чтобы они плотно прилегали к телу ребенка. (см. пункт 4.4)
- ✎ **Внимание!** Поясные ремни **28** должны проходить через паховый сгиб ребенка как можно ниже.

### 4.3 Fastspænding af barnet

- ✎ Løsn skulderselerne. (se 4.2)
- ✎ Luk selelåsen **24** op (tryk på den røde knap).
- ✎ Sæt barnet i autostolen.
- ✎ Tag låsetungerne **25** ud igen.
- ✎ Læg skulderselerne **19** over barnets skuldre. **Forsigtig!** Skulderselerne **19** må ikke snoes, og der må ikke byttes om på dem.
- ✎ Sæt de to låsetunger **25** sammen...

✎ ...og lad dem gå i hak i selelåsen **24** (skal kunne høres). KLIK!

- ✎ Stram selerne, så de ligger tæt ind til barnets krop. (se 4.4)
- ✎ **Forsigtig!** Hofteselerne **28** skal sidde så tæt på barnets lysken som muligt.

### 4.3 De gordel bij uw kind omdoen

- ✎ Maak de schoudergordels wat losser (zie 4.2)
- ✎ Open het gordelslot **24** (druk op de rode knop).
- ✎ Plaats uw kind in het autokinderzitje.
- ✎ Maak de gespdelen **25** weer los.
- ✎ Leid de schoudergordels **19** over de schouders van uw kind. **Voorzichtig!** Verdraai de schoudergordels **19** niet en wissel deze ook niet om.
- ✎ Breng de beide gespdelen **25** bij elkaar...

✎ ...en klik deze hoorbaar in het gordelslot **24** vast. KLIK!

- ✎ Trek de gordels aan tot deze strak om het lichaam van uw kind zitten. (zie 4.4)
- ✎ **Voorzichtig!** De heupgordels **28** moeten zo laag mogelijk over de liezen van uw kind lopen.

#### 4.4 Натяжение ремней

- ☞ Натяните регулировочный ремень **36** так, чтобы система ремней равномерно и плотно прилегла к телу ребенка. **Внимание!** Регулировочный ремень следует вытягивать прямо.

36

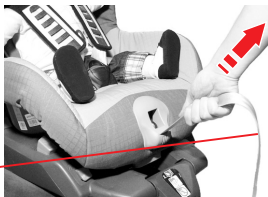

#### 4.5 Проверка безопасности ребенка

**⚠** Для гарантии безопасности Вашего ребенка убедитесь в том, что...

- ремни детского сиденья плотно прилегают к телу ребенка, не стесняя его,
- плечевые ремни **19** правильно отрегулированы,
- ремни **не** перекручены,
- язычки замка **25** зафиксированы в замке ремня **24**,
- плечевые подкладки **23** правильно прилегают к телу.
- Если ваш ребенок попытался открыть замок автомобильного ремня, сделайте остановку в ближайшем разрешенном для этого месте. Проверьте надежно ли закреплен ваш ребенок. Объясните ребенку, к каким опасным последствиям это может привести.

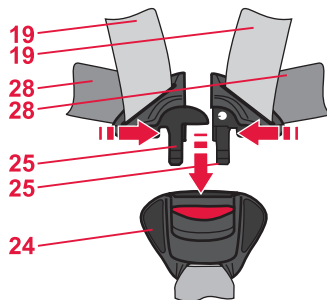

#### 4.4 Stramning af selerne

- ☞ Træk i indstillingsselen **36** igen, til selen sidder tæt og ensartet ind til barnets krop. **Forsigtig!** Træk indstillingsselen lige ud.

#### 4.5 Sådan sikres barnet korrekt

**⚠** Kontrollér for en sikkerheds skyld følgende...

- autostolens seler skal sidde tæt ind til barnets krop uden at sidde for stramt,
- skulderselerne **19** skal være korrekt indstillet,
- selerne må **ikke** være snoede,
- låsetungerne **25** skal være i hak i seletåsen **24**,
- skulderpolstringerne **23** skal sidde tæt til kroppen.
- Hvis barnet forsøger at åbne seletåsen, skal du stoppe, så snart det er muligt. Kontrollér, om dit barn sidder sikkert. Fortæl dit barn om farerne.

#### 4.4 De gordel strakker maken

- ☞ Trek aan de verstelgordel **36** tot de gordels gelijkmatig en strak om het lichaam van uw kind zitten. **Let op!** Trek de verstelgordel recht uit.

#### 4.5 Zo is uw kind goed beveiligd

**⚠** Controleer voor de veiligheid van uw kind of...

- de gordels van het autokinderzitje nauwsluitend zitten zonder uw kind echter te beknellen,
- de schoudergordels **19** juist zijn afgesteld,
- de gordels **niet** zijn verdraaid,
- de gespdelen **25** in het gordelslot **24** zijn vastgeklikt,
- de schouderkussentjes **23** vast tegen het lichaam aanliggen.
- Wanneer uw kind de gordelsluiting probeert te openen, stop dan direct bij de eerstvolgende mogelijkheid. Controleer of uw kind juist beveiligd is. Breng uw kind op de hoogte van de gevaren.



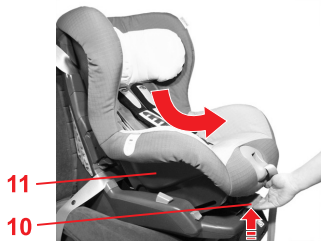

## 6. Инструкция по уходу за сиденьем



### Для сохранения защитной функции сиденья

- При дорожно-транспортном происшествии в результате столкновения или наезда на препятствие со скоростью свыше 10 км/ч в детском сиденье могут возникнуть повреждения, которые не всегда видны невооруженным глазом. Обязательно замените повреждённое детское сиденье. Утилизацию повреждённого сиденья следует производить согласно предписаниям (см. пункт 7).
- Регулярно проверяйте все важные детали на предмет отсутствия повреждений. Убедитесь в том, что детали механической конструкции функционируют безупречно.

## 5. Исходное положение сиденья

Вы можете наклонить сиденье назад следующим образом:

- ✎ Потяните вверх регулировочную ручку **10** и сместите детское сиденье **11** вперед.

**Внимание!** Детское сиденье **11** должно надежно фиксироваться в любом положении. Потяните за детское сиденье **11** и проверьте надежность фиксации.

## 5. Autostolens hvilestilling

Sådan vippes autostolen tilbage:

- ✎ Stil indstillingshåndtaget **10** op, og træk autostolen **11** fremad.
- Forsigtig!** Autostolen **11** skal sidde i hak ligegyldigt hvilken position, den er i. Træk i autostolen **11** for at kontrollere, om den er gået i hak.

## 6. Anvisninger til vedligeholdelse



### Bevarelse af autostolens beskyttende virkning

- Ved uheld med en kollisionshastighed på over 10 km/t kan autostolen have taget skade, uden at det kan ses. Udskift omgående denne autostol. Bortskaf den efter reglerne (se 7).
- Kontrollér med jævne mellemrum, at ingen af de vigtige dele har taget skade. Kontrollér, at de mekaniske komponenter fungerer efter hensigten.
- Pas på, at autostolen ikke kommer i klemme mellem hårde dele (f.eks. bildøren, glideskinne osv.) og på denne måde beskadiges.
- Autostole, som er blevet beskadiget (f.eks. fordi de er faldet ned), skal altid efterses.
- Smør eller oliér aldrig autostolens dele.

## 5. Ruststand van het autokinderzitje

Zo kantelt u de zitkuip naar achteren:

- ✎ Duw de verstelgreep **10** omhoog en trek de zitkuip **11** naar voren.
- Voorzichtig!** De zitkuip **11** moet in elke positie op zijn plaats klikken. Trek aan de zitkuip **11** om te controleren of deze is vastgeklikt.

## 6. Onderhoudshandleiding



### Voor het behoud van de beschermende werking

- Bij ongevallen waarbij de botsnelheid hoger dan 10 km/u is, kan het autokinderzitje beschadigd raken, hoewel de beschadigingen niet altijd zichtbaar hoeven te zijn. Vervang in zo'n geval het kinderzitje altijd. Voer het zitje volgens de geldende voorschriften af (zie 7).
- Controleer alle belangrijke onderdelen regelmatig op beschadiging. Zorg ervoor dat de mechanische componenten vlekkeloos functioneren.
- Zorg ervoor dat het autokinderzitje niet tussen harde delen (portier, stoelrail, etc) klem komt te zitten en beschadigd raakt.
- Laat een autokinderzitje dat beschadigd is, (bijv. als dit is gevallen) altijd controleren.
- Smeer of olie nooit onderdelen van het kinderzitje.



## 6.1 Уход за замком ремня

От функционирования замка ремня существенно зависит безопасность сиденья. Неисправности замка ремня в большинстве случаев возникают вследствие его загрязнения:

### Неисправность

- При нажатии красной кнопки язычки замка выскакивают с задержкой.
- Язычки замка не фиксируются (каждый раз выталкиваются снова).
- Язычки замка вставляются без слышимого щелчка.
- Смыкание язычков замка происходит с торможением (как в вязкой среде).
- Замок ремня открывается с большим трудом.

### Устранение неисправности

Чтобы замок ремня снова работал исправно, его следует промыть, действуя следующим образом:

1. Демонтаж замка ремня
  - ✂ Ослабьте ремни (см. пункт 4.2).
  - ✂ Откройте текстильную застежку на перемещаемой подкладке **29** и снимите ее.
  - ✂ Установите детское сиденье в исходное положение (см. пункт 5.).
  - ✂ Проденьте металлическую

## 6.1 Pleje af selelåsen

En velfungerende selelås bidrager væsentligt til sikkerheden. Evt. fejlfunktioner (se nedenfor) skyldes som regel snavs:

### Funktionsfejl

- Låsetungerne er meget længe om at springe ud, når der trykkes på den røde knap.
- Låsetungerne går ikke i hak (hopper ud igen).
- Låsetungerne går i hak uden tydeligt "klik".
- Låsetungerne møder modstand (som om de trykkes ned i en dej).
- Der skal bruges mange kræfter på at åbne selelåsen.

### Modforanstaltning

Sådan vaskes selelåsen, så den fungerer fejlfrit igen:

1. Afmonter selelåsen
  - ✂ Løsn selerne (se 4.2).
  - ✂ Åbn velcrobåndet ved skridtpolstringen **29** og tag det af.
  - ✂ Indstil autostolen til hvileposition (se 5.).
  - ✂ Skub metalpladen **30**, som forbinder selelåsen **24** med autostolen, på højkant gennem

## 6.1 Het gordelslot onderhouden

Een goed werkend gordelslot is van wezenlijk belang voor de veiligheid. Problemen met het gordelslot zijn meestal het gevolg van verontreinigingen:

### Probleem met het gordelslot

- Als op de rode knop wordt gedrukt, komen de gespdelen slechts langzaam uit het slot.
- De gespdelen kunnen niet meer worden vastgeklekt (schieten weer los).
- Er is geen duidelijk klik hoorbaar als de gespdelen worden vastgeklekt.
- De gespdelen lopen bij het vastklikken aan (hiervoor is meer kracht dan gebruikelijk nodig).
- Het gordelslot kan alleen met grote krachtsinspanning worden geopend.

### Oplossing

Het gordelslot kan als volgt worden gereinigd zodat dit weer vlekkeloos functioneert:

1. Bouw het gordelslot uit.
  - ✂ Maak de gordels losser (zie 4.2).
  - ✂ Open de klittenbandsluiting van de gordelslothes **29** en verwijder deze.
  - ✂ Zet het autokinderzitje in de ruststand (zie 5.).
  - ✂ Schuif de metalen plaat **30**

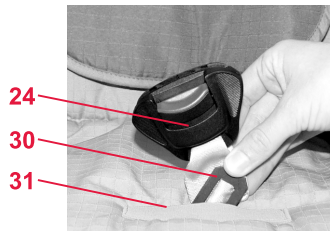

пластинку **30**, при помощи которой замок ремня **24** закреплен на сиденье, ребром через паз для ремня **31**.

## 2. Промывание замка ремня

✂ Положите замок ремня **24**, по меньшей мере, на 1 час в теплую воду с моющим средством. Затем промойте его и хорошо просушите.

## 3. Монтаж замка ремня

✂ Проденьте металлическую пластинку **30** сверху вниз ребром через паз для ремня **31** в чехле и **через сиденье**. Потяните с силой за замок ремня **24**, чтобы **проверить его крепление**.

✂ Закрепите перемещаемую прокладку **29**.

## Неисправность

- Язычки **25** не вставляются в замок ремня **24**.

## Устранение неисправности

✂ Нажмите на красную кнопку, чтобы разблокировать замок ремня **24**.

## 6.2 Очистка

Вы должны проследить за тем, чтобы использовался только оригинальный запасной чехол фирмы Britax/RÖMER, поскольку этот чехол представляет собой существенную часть конструкции сиденья. Запасной чехол можно приобрести в

seleslidsen **31**.

## 2. Vask af seleslås

✂ Læg seleslåsen **24** i blød i varmt vand og opvaskemiddel i mindst 1 time. Skyl låsen grundigt, og læg den til tørring.

## 3. Montering af seleslås

✂ Skub metalpladen **30** på højkant oppefra og ned gennem seleslidsen **31** i betrækket **og gennem autostolen**.

Træk kraftigt i seleslåsen **24** og kontroller, om den er spændt **ordentligt fast**.

✂ Fastgør skridtpolstringen **29**.

## Funktionsfejl

- Låsetungerne **25** kan ikke føres ind i seleslåsen **24**.

## Modforanstaltning

✂ Tryk på den røde knap for at låse seleslåsen **24** op.

## 6.2 Rengøring

Der må kun benyttes originale Britax/RÖMER-reservebetræk til autostolen, da disse udgør en vigtig del af hele systemets funktion. Reservebetræk kan købes i specialforretninger eller hos ADAC (tysk autoklub, svarer til FDM).

waarmee het gordelslot **24** aan de zitkuip is bevestigd met de smalle kant door de gordelsleuf **31**.

## 2. Reinig het gordelslot.

✂ Leg het gordelslot **24** minimaal 1 uur in warm water met afwasmiddel. Spoel het slot vervolgens uit en laat dit goed drogen.

## 3. Bouw het gordelslot in.

✂ Schuif de metalen plaat **30** met de smalle kant van boven naar beneden door de gordelsleuf **31** in de bekleding **en door de zitkuip**. Trek hard aan het gordelslot **24** om de **bevestiging te controleren**.

✂ Bevestig de gordelslothes **29**.

## Probleem met het gordelslot

- De gespdelen **25** kunnen niet meer in het gordelslot **24** worden vastgeklikt.

## Oplossing

✂ Druk op de rode knop om het gordelslot **24** te ontgrendelen.

## 6.2 Reiniging

Gebruik uitsluitend een originele bekleding van Britax/RÖMER, aangezien de bekleding van wezenlijk belang is voor de werking van het systeem. Losse bekleding is verkrijgbaar bij de vakhandel en bij filialen van de ADAC (de Duitse ANWB).

специализированной торговле или в ADAC (Автомобильный клуб ФРГ).



Запрещается эксплуатация детского сиденья **без чехла**.

- **Чехол** можно снимать и стирать в стиральной машине в щадящем режиме при температуре 30°C с использованием нейтрального моющего средства. Пожалуйста, соблюдайте указания по стирке, приведенные на этикетке чехла. При стирке с температурой выше 30°C материал чехла может полинять. Не разрешается отжим чехла в центрифуге, а также его сушка в электрической сушилке (ткань может отслоиться от набивки).
- **Пластмассовые детали** можно промывать в мыльном растворе. **Запрещается** применять сильнодействующие моющие средства (например, растворители).
- **Ремни** можно промывать в теплом мыльном растворе. **Внимание!** Никогда не отделяйте язычки замка **25** от ремней.
- **Плечевые накладки 23** можно протереть теплым мыльным раствором. **Внимание!** Плечевые накладки **23** уменьшают риск получения травм Вашим ребёнком при аварии. Пользуйтесь детским автосиденьем только при наличии этих плечевых накладок **23**.



Autostolen må **ikke benyttes uden betræk**

- **Betrækket** kan aftages og vaskes ved 30°C skåneprogram i vaskemaskinen med vaskemiddel til finvask. Følg anvisningerne på betrækkets vaskemærke. Hvis betrækket vaskes ved varmere temperaturer end 30°C, kan farverne løbe ud. Betrækket må ikke centrifugeres, og det må under ingen omstændigheder tørres i tørretumbleren (stoffet kan løsne sig fra polstringen).
- **Plastdelene** tørres af med sæbevand. **Undgå** brug af stærke rengøringsmidler (f.eks. opløsningsmidler).
- **Selerne** kan tørres af med lunkenet sæbevand. **Forsigtig!** Fjern aldrig låsetungerne **25** fra selerne.
- **Skulderpolstringerne 23** kan vaskes af med lunkenet sæbevand. **Forsigtig!** Skulderpolstringerne **23** reducerer risikoen for, at dit barn kommer til skade ved en ulykke. Brug kun autostolen sammen med disse skulderpolstringer **23**.



Het autokinderzitje mag **niet zonder bekleding** worden gebruikt.

- De **bekleding** kan worden verwijderd en in de wasmachine worden gewassen met een fijnwasprogramma op 30°C en een fijnwasmiddel. Let op de aanwijzingen op het wasetiket van de bekleding. Als de bekleding op meer dan 30 °C wordt gewassen, verkleurt de stof mogelijk. De bekleding mag niet worden gecentrifugeerd of in een elektrische wasdroger worden gedroogd (hierdoor kan de stof van de vulling losraken).
- De **kunststofdelen** kunnen met een zeepoplossing worden gereinigd. Gebruik **geen** bijtende middelen (zoals oplosmiddelen).
- De **gordels** kunnen met een lauwwarme zeepoplossing worden gereinigd. **Voorzichtig!** De gespdelen **25** mogen nooit van de gordels worden losgemaakt.
- De **schouderkussentjes 23** kunnen met een lauwwarme zeepoplossing worden gereinigd. **Voorzichtig!** De schouderkussentjes **23** verlagen de kans op verwondingen bij uw kind bij een ongeval. Gebruik het autokinderzitje uitsluitend met deze schouderkussentjes **23**.

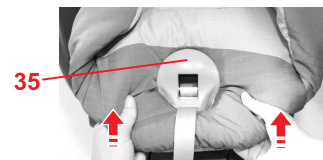
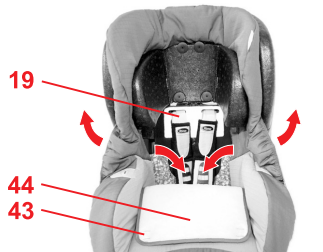
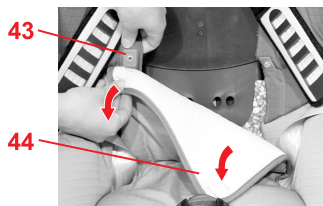

### 6.3 Снятие чехла

- ✎ Ослабьте ремни насколько это возможно (см. 4.2).
- ✎ Откройте замок ремня **24** (нажав на красную кнопку).
- ✎ Откройте текстильную застежку на перемещаемой подкладке **29** и снимите ее.
- ✎ Установите подголовник **20** в самое нижнее положение (см. 4.1).
- ✎ Снимите чехол подголовника **20**.
- ✎ Откройте кнопки **43** слева и справа задней части **44** чехла.

- ✎ Откиньте заднюю часть **44** чехла на сиденье.
- ✎ Проденьте ремни через прорези чехла.
- ✎ Отцепите эластичную кайму чехла под краем сиденья.

- ✎ Натяните чехол на накладку снизу **35** регулятора ремня.

### 6.3 Aftagning af betrækket

- ✎ Løsn selerne så meget som muligt (se 4.2).
- ✎ Åbn selelåsen **24** (tryk på den røde knap).
- ✎ Åbn velcrobåndet ved skridtpolstringen **29** og tag den af.
- ✎ Flyt hovedstøtten **20** til den nederste position (se 4.1).
- ✎ Tag betrækket til hovedstøtten **20** af.
- ✎ Åbn betrækkets trykknapper **43** til venstre og højre på rygdelen **44**.

- ✎ Klap betrækkets rygdæl **44** ned på sædet.
- ✎ Træk selerne gennem åbningen i betrækket.
- ✎ Tag den elastiske kant på betrækket af autostolens kant.

- ✎ Træk betrækket nedfra og op over seleindstillingens afblænding **35**.

### 6.3 De bekleding verwijderen

- ✎ Maak de gordels zover mogelijk los (zie 4.2).
- ✎ Open het gordelslot **24** (druk op de rode knop).
- ✎ Open de klittenbandsluiting van de gordelslothes **29** en verwijder deze.
- ✎ Schuif de hoofdsteun **20** in de laagste stand (zie 4.1).
- ✎ Verwijder de bekleding van de hoofdsteun **20**.
- ✎ Open de drukknopen **43** links en rechts op het rugdeel **44** van de bekleding.

- ✎ Klap het rugdeel **44** van de bekleding op de zitting.
- ✎ Schuif de gordels door de uitsparing in de bekleding.
- ✎ Maak de elastische zoomrand onder de rand van de zitkuip los.
- ✎ Trek de bekleding van onderen af over de afdekking van de gordelinsteller **35**.

RUS

Инструкция по эксплуатации

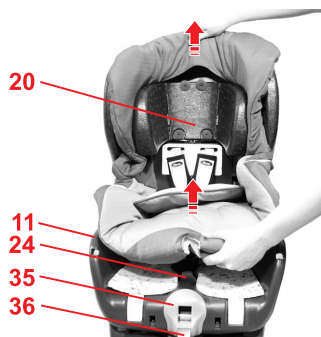

- ✎ Вытяните замок ремня **24** и конец ремня **36** из чехла.
- ✎ Потяните чехол немного вверх и наденьте его затем поверх подголовника **20**.

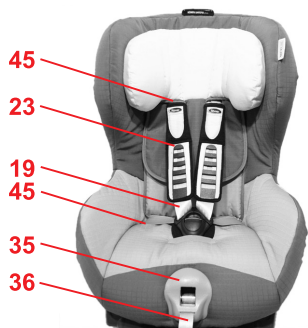

#### 6.4 Надевание чехла

- ✎ Все описанные операции следует выполнить в обратной последовательности согласно 6.3.
- ✎ **Внимание!** Убедитесь в том, что ремни не запутаны и правильно вложены в пазы для ремня **45** в чехле.

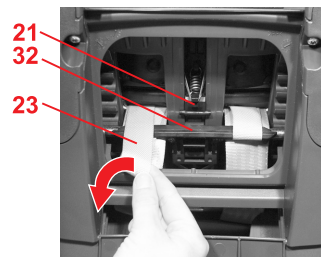

#### 6.5 Демонтаж ремней

- ✎ Снимите чехол (см. пункт 6.3).
- ✎ Откройте карман для инструкции по эксплуатации.
- ✎ Откиньте подголовник **20** вперед.
- ✎ Петли ремня плечевых подкладок **23** переместите с перемычки **32** регулятора подголовника **21** вниз.

DK

Brugsvejledning

- ✎ Tag selelåsen **24** og seleenden **36** ud af betrækket.
- ✎ Træk betrækket et stykke op, og træk det med udkæringen over hovedstøtten **20**.

#### 6.4 Påsætning af betrækket

- ✎ Gå frem i omvendt rækkefølge som beskrevet under 6.3.
- ✎ **Forsigtig!** Sørg for, at selerne ikke er snoede, og at de er lagt rigtigt ind i seleslidsen **45**.

#### 6.5 Afmontering af selerne

- ✎ Træk betrækket af (se 6.3).
- ✎ Åbn rummet til brugsvejledningen.
- ✎ Vip hovedstøtten **20** fremad.
- ✎ Skub skulderpolstringernes selestroppe **23** fra mellemstykket **32** til hovedstøtte-indstillingerne **21** ned.

NL

Gebruiksaanwijzing

- ✎ Trek het gordelslot **24** en het uiteinde van de gordel **36** uit de bekleding.
- ✎ Trek de bekleding een stukje omhoog en trek deze vervolgens met de opening over de hoofdsteun **20**.

#### 6.4 De bekleding bevestigen

- ✎ Ga gewoon in de omgekeerde volgorde zoals beschreven in 6.3 te werk.
- ✎ **Voorzichtig!** Zorg ervoor dat de gordels niet verdraaid zijn en op de juiste wijze in de gordellussen **45** zijn gestoken.

#### 6.5 Uitbouw van de gordels

- ✎ Maak de bekleding losser (zie 6.3).
- ✎ Open het vakje voor de gebruiksaanwijzing.
- ✎ Klap de hoofdsteun **20** naar voren.
- ✎ Schuif de gordellussen van de schouderkussentjes **23** van de overbrugging **32** van de hoofdsteunverstelling **21** omlaag.

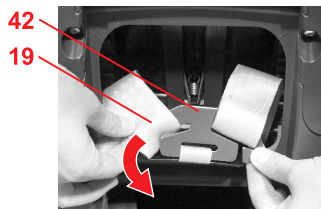

✎ Вытяните плечевые ремни **19** из соединительного элемента **42**.  
**Внимание!** Вытянутый соединительный элемент **42** не должен свешиваться до нижней части сиденья.

✎ Зафиксируйте соединительный элемент **42** в выемке в крышке кармана для инструкции по эксплуатации.

✎ Tag skulderselerne **19** ud af forbindelsesdelen **42**.  
**Forsigtig!** Den aftagne forbindelsesdel **42** må ikke falde ned i sædets underdel.

✎ Klips forbindelsesdelen **42** fast i fordybningen på låget til brugsvejledningens rum.

✎ Maak de schoudergordels **19** los van het verbindingsstuk **42**.  
**Let op!** Laat het losgemaakte verbindingsstuk **42** niet in het onderstel van de zitting glijden.

✎ Klik het verbindingsstuk **42** vast in de uitsparing in het deksel van het vakje voor de gebruiksaanwijzing.

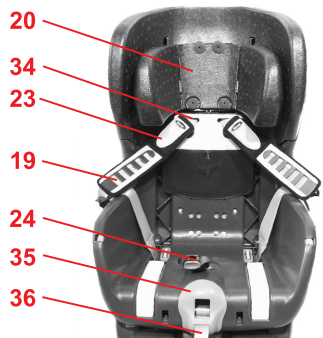

✎ Вытяните плечевые ремни **19** и петли ремня плечевых подкладок **23** из пазов для ремня **34**.

✎ Снимите плечевые подкладки **23** с плечевых ремней **19**.

✎ Træk skulderselerne **19** og skulderpolstringernes selestropper **23** ud af seleslidserne **34**.

✎ Træk skulderpolstringerne **23** af skulderselerne **19**.

✎ Trek de schoudergordels **19** en de gordellussen van de schouderkussentjes **23** uit de gordelsleuven **34**.

✎ Trek de schouderkussentjes **23** van de schoudergordels **19**.

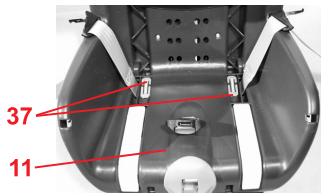

✎ Вытащите металлический элемент **37**, с помощью которого ремень снизу крепится к **11** сиденью.

✎ Træk metaldelen **37**, som selen er fastgjort med på siddeskålen **11** ud.

✎ Trek het metalen deel **37** waarmee de gordel aan de zitkuip **11** is bevestigd los.

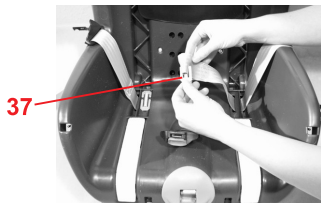

✎ Отодвиньте петлю ремня на короткой стороне металлического элемента **37** и отцепите его.

✎ Теперь можно снять ремни.

✎ Skub selestropperne på den korte side af metaldelen **37** tilbage, og tag dem ud.

✎ Nu kan selerne tages af.

✎ Schuif de gordellus aan de korte kant van het metalen deel **37** af en maak deze los.

✎ De gordels kunnen nu worden verwijderd.

## 6.6 Монтаж ремней

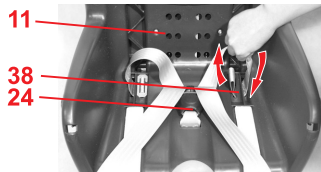

- ✎ Зафиксируйте язычки **25** в замке ремня **24** (см. пункт 4.3).
- ✎ Проденьте теперь длинную петлю ремня в наружный боковой паз **38** детского сиденья **11**.  
**Внимание!** Не допускать скручивания ремней.

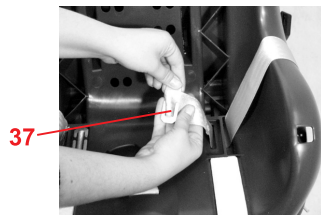

- ✎ Введите металлический элемент **37** в длинную петлю ремня (сначала длинной, а затем короткой стороны металлического элемента **37**).
- ✎ Подтягивайте ремень до тех пор, пока металлический элемент **37** не будет находиться непосредственно в углублении сиденья **11**.
- ✎ Снова откройте замок ремня **24**.

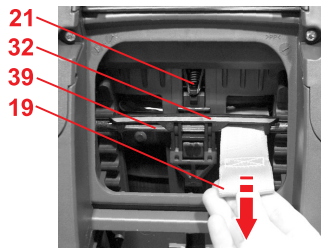

- ✎ Наденьте плечевые подкладки **23** на плечевые ремни **19**.
- ✎ Проденьте плечевые ремни **19** в пазы для ремня **34**.  
**Внимание!** Не допускать перекручивания или перепутывания ремней.
- ✎ Проденьте плечевые ремни **19** между поворотным стержнем **39** и перемычкой **32** регулятора **21** подголовника.

## 6.6 Montering af selerne

- ✎ Lad låsetungerne **25** gå i hak i selelåsen **24** (se 4.3).
- ✎ Nu skal de lange selestropper sættes i den yderste sideåbning **38** på siddeskålen **11**.  
**Forsigtig!** Selerne må ikke sno sig.

- ✎ Sæt metaldelen **37** ind i den lange selestrop (først den lange og så den korte side af metaldelen **37**).
- ✎ Træk i selen, indtil metaldelen **37** ligger lige i siddeskålens fordybning **11**.
- ✎ Åbn selelåsen **24** igen.

- ✎ Sæt skulderpolstringerne **23** på skulderselerne **19**.
- ✎ Sæt skulderselerne **19** ind i seleslidsen **34**.  
**Forsigtig!** Selerne må ikke snos, og der må ikke byttes om på dem.
- ✎ Træk skulderselerne **19** ind mellem vendepinden **39** og mellemstykket **32** til hovedstøtte-indstillingen **21**.

## 6.6 Inbouw van de gordels

- ✎ Klik de gespdelen **25** in het gordelslot **24** vast (zie 4.3).
- ✎ Schuif nu de lange gordellus door de buitenste zijgleuf **38** van de zitkuip **11**.  
**Let op!** Verdraai de gordels niet.

- ✎ Bevestig het metalen deel **37** in de lange gordellus (schuif eerst de lange en vervolgens de korte kant van het metalen deel **37** door de lus).
- ✎ Trek aan de gordel tot het metalen deel **37** precies in de uitsparingen in de zitkuip **11** ligt.
- ✎ Open het gordelslot **24** weer.

- ✎ Schuif de schouderkussentjes **23** over de schoudergordels **19**.
- ✎ Schuif de schoudergordels **19** door de gordelsleuven **34**.  
**Let op!** Verdraai de schoudergordels niet en wissel deze ook niet om.
- ✎ Schuif de schoudergordels **19** tussen de keerstang **39** en de overbrugging **32** van de hoofdsteunverstelling **21** door.



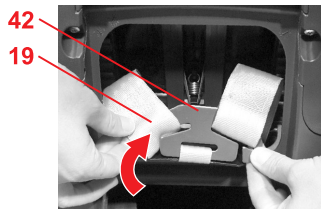

- ✎ Снова извлеките соединительный элемент **42** из выемки в крышке отделения для инструкции по эксплуатации.
- ✎ Снова заправьте плечевые ремни **19** в соединительный **42** элемент.

- ✎ Klips forbindelsesdelen **42** fast i fordybningen på brugsvejledningens låg igen.
- ✎ Sæt skulderselerne **19** ind i forbindelsesdelen **42** igen.

- ✎ Maak het verbindingstuk **42** weer los uit de uitsparing in het deksel van het vakje voor de gebruiksaanwijzing.
- ✎ Bevestig de schoudergordels **19** weer aan het verbindingstuk **42**.

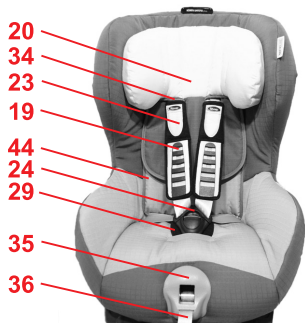

- ✎ Проденьте петли ремней плечевых накладок **23** в пазы для ремня **34**.
- ✎ Откиньте подголовник **20** вперед.

- ✎ Sæt skulderpolstringernes selestropper **23** ind i seleslidsen **34**.
- ✎ Vip hovedstøtten **20** fremad.

- ✎ Schuif de gordellussen van de schouderkussentjes **23** door de gordelsleuven **34**.
- ✎ Klap de hoofdsteun **20** naar voren.

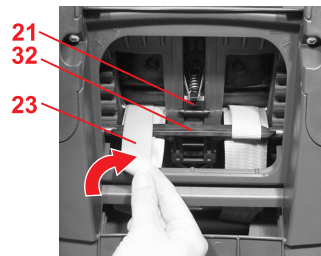

- ✎ Петли ремня плечевых подкладок **23** переместите на перемычку **32** регулятора подголовника **21**.
- ✎ Натяните ремни (см. пункт 4.4).
- ✎ Закройте карман для инструкции по эксплуатации.

- ✎ Sæt skulderpolstringernes selestropper **23** op på mellemstykket **32** til hovedstøtteindstillingen **21**.
- ✎ Stram selerne (se 4.4).
- ✎ Luk rummet til brugsvejledningen.

- ✎ Schuif de gordellussen van de schouderkussentjes **23** op de overbrugging **32** van de hoofdsteunverstelling **21**.
- ✎ Trek de gordels aan (zie 4.4).
- ✎ Sluit het vakje voor de gebruiksaanwijzing.

## 7. Указания по утилизации

**Пожалуйста, соблюдайте предписания по утилизации, действующие в Вашей стране.**

Утилизация упаковочных материалов	
	Контейнер для картона
Утилизация отдельных деталей	
Чехол	Прочие отходы, использование для регенерации тепла
Пластмассовые детали	согласно маркировке в предусмотренные для этого контейнеры
Металлические детали	Контейнер для металлолома
Лента ремня	Контейнер для полиэфирных материалов
Замок и язычок	Прочие отходы

## 8. Сиденья для детей старшего возраста

Автомобильные детские сиденья Britax/RÖMER	Проверка и разрешение на эксплуатацию согласно стандарту ECE R 44/04	
	Группа	Вес тела
KID	II + III	15 - 36 кг
KID plus	II + III	15 - 36 кг
KIDFIX	II + III	15 - 36 кг

## 7. Affaldsdeponering

**Følg forskrifterne i dit land.**

Deponering af emballagen	
	Container til pap
Deponering af enkeltdele	
Betræk	Restaffald, termisk forarbejdning
Plastdele	I containere i henhold til mærkningerne
Metaldele	Container til metal
Selebånd	Container til polyester
Lås & tunge	Restaffald

## 8. Stoleudvalg

Britax / RÖMER autostol	Afrøvet og godkendt i henhold til ECE R 44/04	
	Gruppe	Kropsvægt
KID	II + III	15 - 36 kg
KID plus	II + III	15 - 36 kg
KIDFIX	II + III	15 - 36 kg

## 7. Instructies voor de afvoer

**Houd u aan de in uw land geldende afvoervoorschriften.**

Afvoer van de verpakking	
	Bij het oud papier
Afvoer van de afzonderlijke delen	
Bekleding	Huisvuil, thermische verwerking
Kunststofdelen	Overeenkomstig de aanduiding op het deel in de daarvoor bestemde container
Metalen delen	Container voor metaal
Gordels	Container voor polyester
Slot en gespdelen	Huisvuil

## 8. Zitjes voor grotere kinderen

Britax / RÖMER auto-kinderzitjes	Controle en goedkeuring conform ECE R 44/04	
	Groep	Lichaamsgewicht
KID	II + III	15 - 36 kg
KID plus	II + III	15 - 36 kg
KIDFIX	II + III	15 - 36 kg

## 9. Двухгодичная гарантия

На это автомобильное/ велосипедное детское сиденье/ детскую коляску мы предоставляем двухгодичную гарантию на отсутствие брака изготовления или дефектов материалов. Гарантийный срок исчисляется с даты покупки. Для подтверждения сохраняйте заполненный гарантийный талон, подписанный Вами формуляр контроля при покупке, а также торговый чек на весь период действия гарантийных обязательств.

При представлении рекламаций к сиденью должен быть приложен гарантийный талон. Гарантийные обязательства распространяются только на детские автомобильные/ велосипедные сиденья/детские коляски, с которыми обращались надлежащим образом, и которые были отправлены обратно в чистом и аккуратном виде.

### Гарантийные обязательства не распространяются:

- на естественной износ, а также на повреждения, вызванные чрезмерной нагрузкой
- на повреждения, возникшие как следствие применения не по назначению или неправильной эксплуатации

## Действует гарантия или нет?

**Материалы:** Все наши материалы отвечают строгим требованиям в отношении сохранения цвета под воздействием УФ-излучения. Несмотря на это, все материалы, подвергающиеся воздействию УФ-излучения, выцветают. При этом речь идет не о дефектах материалов, а о естественных признаках износа, на которые гарантийные обязательства не распространяются.

**Замок:** Неисправности замка в большинстве случаев вызваны загрязнением, которое можно удалить промыванием. В своих действиях руководствуйтесь, пожалуйста, настоящей инструкцией по эксплуатации.

В случаях, требующих предоставления услуг по гарантии, немедленно обращайтесь в специализированный магазин, продавший Вам этот товар. Там Вам будет оказана помощь словом и делом. При обработке рекламаций применяются нормы амортизации для конкретного изделия. Здесь мы обращаем Ваше внимание на общие условия сделки, с которыми можно ознакомиться у продавца.

### Применение, уход и техническое обслуживание

При обращении с автомобильным/ велосипедным детским сиденьем/ детской коляской необходимо

## 9. 2 års garanti

Til disse stole til bilen/cyklen/ barnevognen yder vi 2 års garanti på fabrikations- eller materialefejl. Garantiperioden begynder den dag, produktet købes. Du bedes i hele garantiperioden opbevare det udfyldte garantibevis, udleveringsbeviset, som er underskrevet af dig samt købskvitteringen.

I forbindelse med evt. reklamationer skal garantibeviset vedlægges autostolen. Garantien ydes kun, hvis autostolen/cykelaustosten/ barnevognen er blevet behandlet med den fornødne omhu og returneres i ren og ordentlig stand.

### Garantien dækker ikke:

- naturlig slitage samt skader, der er opstået som følge af for voldsom belastning.
- skader, der er opstået, fordi autostolen er blevet behandlet forkert eller anvendes i modstrid med det egentlige formål.

### Garanti eller ej?

**Stoffer:** Alle vore stoffer opfylder meget strenge krav med hensyn til farveægtighed i forhold til UV-stråler. Alligevel vil stoffernes farver falme, hvis de udsættes for UV-stråler. Der er her tale om normalt slid og ikke om materialefejl, og det er derfor ikke omfattet af garantien.

**Lås:** Hvis der konstateres funktionsfejl på seletåsen, skyldes det som regel snavs, der kan vaskes væk. Følg altid

## 9. 2 jaar garantie

Wij geven 2 jaar garantie op fabricage- en materiaalfouten in deze autokinderzitjes/fietskinderzitjes/ kindervagens. De garantieperiode gaat in op de datum van aankoop. Bewaar om aanspraak op de garantie te kunnen maken de ingevulde garantiekaart, de door u ondertekende overdrachtscontrole en het aankoopbewijs gedurende de gehele garantieperiode.

Bij het indienen van een garantieclaim dient het garantiebewijs met het kinderzitje te worden meegestuurd. De garantie is alleen van toepassing op autokinderzitjes/fietskinderzitjes/ kindervagens waar juist mee is omgegaan en die in schone en goede staat worden teruggezonden.

### Uitgesloten van garantie zijn:

- normale tekenen van slijtage en schade ten gevolge van overmatige belasting
- schade ten gevolge van onbedoeld of onjuist gebruik

### Garantie of niet?

**Stoffen:** Al onze stoffen voldoen aan hoge eisen wat betreft kleurbestendigheid tegen UV-straling. Alle stoffen verbleken echter als deze aan UV-straling worden blootgesteld. Hierbij gaat het niet om materiaalfouten, maar om normale slijtageverschijnselen die van garantie zijn uitgesloten.



RUS

Инструкция по эксплуатации

соблюдать инструкции по эксплуатации. Мы настоятельно обращаем Ваше внимание на то, что использоваться могут только оригинальные запасные части или принадлежности.

DK

Brugsvejledning

anvisningerne i betjeningsvejledningen.

Hvis du ønsker at gøre brug af garantien, bedes du henvende dig til en specialforretning. Her vil du blive vejledt af professionelle fagfolk. Ved reklamationer bruges der produktspecifikke afskrivningssatser. Vi gør i den forbindelse opmærksom på vores Almindelige Forretningsbetingelser, som du kan få udleveret hos forhandleren.

#### **Anvendelse, pleje og vedligeholdelse**

Autostolen til bilen/cyklen / barnestolen skal behandles i overensstemmelse med betjeningsvejledningen. Vi gør udtrykkeligt opmærksom på, at der kun må benyttes originalt tilbehør / reservedele.

NL

Gebruiksaanwijzing

**Slot:** Eventuele problemen met het slot zijn meestal het gevolg van verontreinigingen die kunnen worden verwijderd door het slot met water te reinigen. Houd u zich hierbij aan de instructies in uw gebruiksaanwijzing. Neem, als uw kinderzitje nog onder de garantie valt, onmiddellijk contact op met uw vakhandel. Hier wordt u met raad en daad terzijde gestaan. Bij de behandeling van garantieclaims worden productspecifieke afschrijvingsregels toegepast. Hiervoor verwijzen wij u naar de bij de vakhandel verkrijgbare algemene voorwaarden.

#### **Gebruik, onderhoud en verzorging**

Het autokinderzitje, fietskinderzitje of de kinderwagen moet overeenkomstig de gebruiksaanwijzing worden gebruikt en onderhouden. Wij wijzen er nadrukkelijk op dat uitsluitend originele accessoires en onderdelen mogen worden gebruikt.

## 10. Гарантийный талон / Формуляр контроля при покупке

Фамилия: \_\_\_\_\_

Адрес: \_\_\_\_\_

Почтовый индекс: \_\_\_\_\_

Город: \_\_\_\_\_

Телефон (с кодом страны, города): \_\_\_\_\_

Электронная почта: \_\_\_\_\_

Автомобильное/  
велосипедное  
детское сиденье /  
детская коляска: \_\_\_\_\_

Номер артикула: \_\_\_\_\_

Цвет материала  
(узор): \_\_\_\_\_

Принадлежности: \_\_\_\_\_

Дата покупки: \_\_\_\_\_

Покупатель  
(подпись): \_\_\_\_\_

Продавец: \_\_\_\_\_

### Формуляр контроля при покупке:

1. Комплектность  проверено  
в порядке

2. Функциональный  
контроль

- Механизм  
регулировки сиденья  проверено  
в порядке

- Регулировка ремней  проверено  
в порядке

3. Сохранность

- Контроль сиденья  проверено  
в порядке

- Контроль матерчатых  
элементов  проверено  
в порядке

- Контроль  
пластмассовых  
деталей  проверено  
в порядке

Я проверил  
автомобильное/  
велосипедное детское  
сиденье / детскую коляску и  
удостоверился в том, что  
сиденье передано мне в  
полном комплекте, и что  
все его функции действуют  
в полном объеме.

Я получил достаточную  
информацию об изделии и  
его функциях перед  
покупкой и принял к  
сведению указания по  
эксплуатации и  
техническому  
обслуживанию.

Штамп продавца

## 10. Garantibevis / udleveringskontrol

Navn: \_\_\_\_\_

Adresse: \_\_\_\_\_

Postnummer: \_\_\_\_\_

By: \_\_\_\_\_

Telefon (inkl. omr.-nr.): \_\_\_\_\_

E-mail: \_\_\_\_\_

Barnestol til bilen/  
cyklen / barnevognen: \_\_\_\_\_

Artikelnummer: \_\_\_\_\_

Stoffarve (dessin): \_\_\_\_\_

Tilbehør: \_\_\_\_\_

Købsdato: \_\_\_\_\_

Køber (underskrift): \_\_\_\_\_

Forhandler: \_\_\_\_\_

### Udleveringskontrol:

- |                            |  |   |
|----------------------------|--|---|
| 1. Fuldstændighed          | <input type="radio"/> afprøvet i orden | <input type="radio"/> Jeg har afprøvet autostolen til bilen/cyklen/barnevognen og kontrolleret, at jeg har fået udleveret samtlige dele, og at stolen er fuldt funktionsdygtig. |
| 2. Funktionskontrol        |  |   |
| - Justeringsmekanisme sæde | <input type="radio"/> afprøvet i orden | <input type="radio"/> Jeg har modtaget omfattende informationer om produktet og dets funktioner inden købet og taget pleje- og vedligeholdelsesanvisningerne til efterretning.  |
| - Selejustering            | <input type="radio"/> afprøvet i orden |   |
| 3. Er stolen intakt        |  |   |
| - Kontrol af sæde          | <input type="radio"/> afprøvet i orden |   |
| - Kontrol af stof          | <input type="radio"/> afprøvet i orden |   |
| - Kontrol af plastdele     | <input type="radio"/> afprøvet i orden |   |

Forhandlerens stempel

## 10. Garantiekaart/overdrachtscontrole

Naam: \_\_\_\_\_

Adres: \_\_\_\_\_

Postcode: \_\_\_\_\_

Plaats: \_\_\_\_\_

Telefoon (incl. netnummer): \_\_\_\_\_

E-mail: \_\_\_\_\_

Autokinderzitje/  
fietskinderzitje/  
kinderwagen: \_\_\_\_\_

Artikelnummer: \_\_\_\_\_

Kleur stof (dessin): \_\_\_\_\_

Accessoires: \_\_\_\_\_

Datum van aankoop: \_\_\_\_\_

Klant (handtekening): \_\_\_\_\_

Verkoper: \_\_\_\_\_

### Overdrachtscontrole:

1. Volledigheid  gecontroleerd in orde  Ik heb het autokinderzitje/het fietskinderzitje/de kinderwagen gecontroleerd en mijzelf ervan overtuigd dat het zitje/de kinderwagen compleet en volledig functionerend aan mij is overgedragen.
2. Controle van de werking
- Instelmecanisme zitje  gecontroleerd in orde  Ik heb voorafgaand aan de aankoop voldoende informatie over het product en de werking ervan gekregen en ben op de hoogte gesteld van de onderhouds- en verzorgingsvoorschriften.
- Instelling gordel  gecontroleerd in orde
3. Controleren op beschadigingen
- Zitje controleren  gecontroleerd in orde
- Stoffen delen controleren  gecontroleerd in orde
- Kunststofdelen controleren  gecontroleerd in orde

Stempel vakhandel

## BRITAX EXCELSIOR LIMITED

1 Churchill Way West  
Andover  
Hampshire SP10 3UW  
United Kingdom

T.: +44 (0) 1264 333343  
F.: +44 (0) 1264 334146  
E.: [service.uk@britax.com](mailto:service.uk@britax.com)  
[www.britax.com](http://www.britax.com)

## BRITAX RÖMER Kindersicherheit GmbH

Theodor-Heuss-Straße 9  
D-89340 Leipheim  
Deutschland

T.: +49 (0) 8221 3670 -199  
F.: +49 (0) 8221 3670 -210  
E.: [service.de@britax.com](mailto:service.de@britax.com)  
[www.britax.com](http://www.britax.com)

- DE** Wir schicken Ihnen gerne diese Anleitung auch in deutsch zu. Bitte wenden Sie sich an die obenstehende Adresse.
- GB** We are happy to send you these instructions also in English language. Please contact the address stated above.
- FR** Nous vous enverrons ces instructions volontiers aussi en français. Veuillez vous adresser à l'adresse indiquée ci-dessous.
- ES** Con mucho gusto le enviáramos estas instrucciones en español. Por favor, póngase en contacto a la dirección de más abajo.
- PT** Nós lhe enviamos com prazer este manual em português. Dirija-se, sff. ao endereço indicado abaixo.
- IT** Se lo desidera, Le inviamo queste istruzioni anche in italiano. Si rivolga all'indirizzo sottostante.
- RU** Мы охотно вышлем Вам это руководство также на русском языке. Просьба обратиться по нижеуказанному адресу.
- DK** Denne vejledning foreligger også på dansk. Tilsendes efter ønske. Kontakt nedenstående adresse.
- NL** Wij sturen u deze handleiding ook graag tot in de Nederlandse taal. Gelieve daarvoor het onderstaande adres te contacteren.
- BG** С удоволствие ще Ви изпратим това ръководство и на немски BG. Моля обърнете се на горепосочения адрес.
- RO** Vtrimitem aceste instruciuni i n limba RO. V rugm s ne contactai la adresa de mai sus.
- TR** Size memnuniyetle butalimatnameyi türkçe dilinde de göndeririz. Lütfen aşağı da belirtilen adrese başvurunuz.
- GR** Μπορούμε να σας στείλουμε τις οδηγίες και στα Ελληνικά. Επικοινωνήστε με την ανωτέρω διεύθυνση.

- PL** Wyślemy Państwu chętnie niniejszą instrukcję obsługi w języku polskim. Prosimy zwrócić się pod niżej wymieniony adres.
- CZ** Rádi Vám tento návod zašleme v českém jazyce. Obrát'te se prosím na níže uvedenou adresu.
- SK** Radi Vám pošleme tento návod k použitiu i v slovenskom jazyku. Obrát'te sa prosím na dole uvedenú adresu.
- HU** A leírás szívesen megküldjük Önnek magyar nyelven is. Kérjük, szíveskedjen a lenti címhez fordulni.
- SL** To navodilo Vam radi pošljemo tuji v slovenskem jeziku. Prosimo, da se obrnete na spodnji naslov.
- HR** Rado cemo Vam poslati ovu Uputu i na hrvatskom jeziku. Molimo da se obratite na dolje navedenu adresu.
- SE** Vi skickar dig gärna denna anvisning även på svenska. Var god vänd dig till nedanstående adress.
- NO** Vi sender deg gjerne denne veiledningen på norsk. Du kan henvende deg til adressen nedenfor.
- FI** Lähetämme sinulle nämä ohjeet mielellämme myös Suom en kielellä. Ota yhteyks allamainittuun osoitteeseen.
- EE** Sme saadame teile meelsasti selle juhendi ka eesti keeles. Palun pöörduge eespool toodud aadressil.
- LV** Mēs o instrukciju Jums labprāt nosūtīsim arī latvie u valodā. Lūdzu, griezieties augstāk norādītajā adresē.
- LT** Galime atsiųsti instrukciją ir lietuvių kalba. Prašom kreiptis aukščiau nurodytu adresu.
- UA** Ми охоче вишлемо Вам інструкцію англійською мовою. Звертайтеся за вказаною вище адресою.