

# ОБЗОР КОМПЛЕКТАЦИИ ИЗДЕЛИЯ

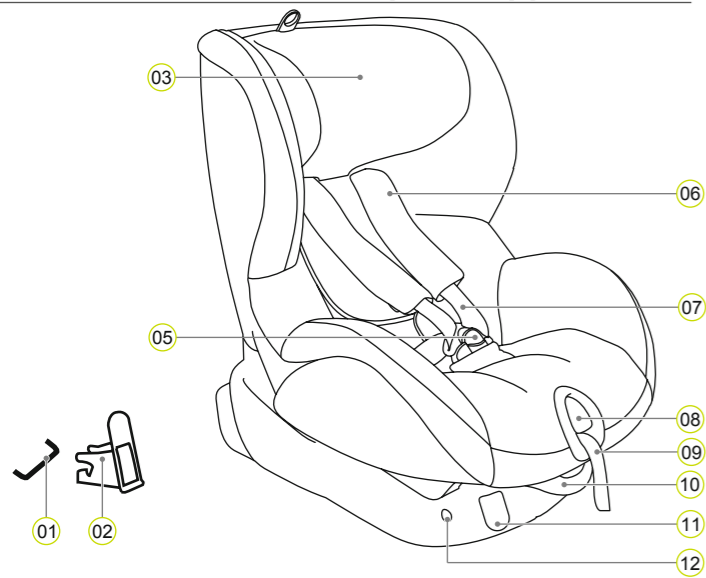

- 01 Точки присоединения ISOFIX (в автомобиле)
- 02 Направляющие ISOFIX для ремня
- 03 Подголовник
- 05 Пряжка ремня
- 06 Нагрудные накладки
- 07 Плечевые ремни
- 08 Фиксатор натяжения
- 09 Регулятор натяжения
- 10 Рычаг откидывания
- 11 Кнопки разблокировки ISOFIX
- 12 Индикаторы ISOFIX

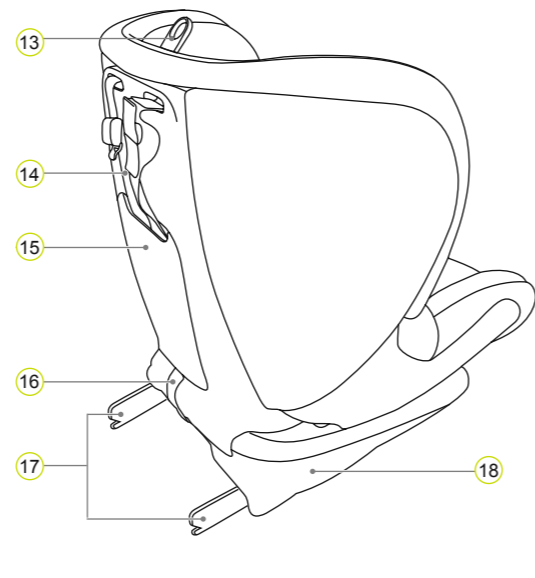

- 13 Регулируемое кольцо подголовника
- 14 Top Tether
- 15 Отсек для инструкции по эксплуатации
- 16 Матерчатая петля
- 17 Зажимные рычаги ISOFIX
- 18 Корпус сиденья

BRITAX RÖMER детское сиденье	Протестировано и сертифицировано согласно Европейскому стандарту ECE* R 44/04	
	Группа	Вес тела
TRIFIX	1	9 до 18 кг

Детское кресло безопасности спроектировано, протестировано и сертифицировано согласно требованиям Европейского стандарта оборудования безопасной перевозки детей (ECE R 44/04). Тестовая отметка E (в кружке) и номер сертификации расположен на оранжевой сертификационной этикетке (этикетка на детском сиденье).

- Данная сертификация признается недействительной, если в детское сиденье вносились какие-либо изменения.
- Детское сиденье TRIFIX должно использоваться только для обеспечения безопасности Вашего ребенка в автомобиле. Оно никогда не должно использоваться как сиденье или игрушка в доме.

\*ECE = Европейский стандарт по оборудованию техники безопасности

# Инструкции по уходу

- ⚠ Чтобы убедиться в полной безопасности детского сиденья:
- При аварии со скоростью при столкновении выше 10 км/ч детское сиденье может получить повреждения, которые не всегда видны невооруженным глазом. В данном случае детское сиденье необходимо заменить. Утилизируйте его должным образом.
- Регулярно проверяйте все важные детали на предмет отсутствия повреждений. Убедитесь, что все механические детали находятся в совершенно исправном состоянии.
- Следите за тем, чтобы сиденье не было зажато между жесткими деталями конструкции автомобиля (двери, направляющие сидений и т.д.) или повреждено.
- Всегда проверяйте детское сиденье на повреждения (напр., при его падении).
- Никогда не смазывайте детское кресло.

Пожалуйста, соблюдайте правила утилизации, принятые в вашей стране.

Удаление упаковки	Контейнер для картона
Чехол	Остаточный мусор, термическая утилизация
Пластмассовые детали	Согласно маркировке в предусмотренные для этого контейнеры
Металлические детали	Контейнер для металлолома
Ремни безопасности	Контейнер для полиэфирных материалов
Замок и язычок	Остаточный мусор

# ПРИМЕНЕНИЕ В АВТОМОБИЛЕ

Выполняйте инструкции безопасной перевозки детей, описанные в руководстве по эксплуатации автомобиля.

Сиденье можно использовать во всей автомобилях, оснащенных системами анкерного крепления ISOFIX и TopTether. Узнать о расположении креплений Top Tether в салоне и о том, какие сиденья подходят для автокресел при весе детей 9-18 кг, можно из руководства по эксплуатации автомобиля.

Вы можете использовать детское автомобильное кресло:

По направлению движения	Да
Против направления движения	Нет <sup>1)</sup>
Приспособления сидений: Крепления ISOFIX (между поверхностью и спинкой кресла) и точек крепления Top Tether (например, на багажной полке, на полу или за спинкой кресла)	Да <sup>2)</sup>

(Пожалуйста, соблюдайте предписания по утилизации, действующие в Вашей стране)

1) Использование разрешено на автокресле, установленном против движения (напр., в фургоне или микроавтобусе), которое также должно быть утверждено для транспортировки взрослого человека. Сиденье не должно располагаться там, где разворачивается надувная подушка безопасности.

2) Для области перед передней надувной подушкой безопасности: Сдвиньте пассажирское кресло назад до конца, руководствуясь инструкцией по эксплуатации автомобиля.

# НОВИНКИ ДЕТСКИХ СИДЕНИЙ

BRITAX RÖMER Детские сиденья	Проверка и разрешение на эксплуатацию согласно ECE R 44/04	
	Группа	Вес тела
KID	2 - 3	15 - 36 кг
KID plus	2 - 3	15 - 36 кг
KIDFIX	2 - 3	15 - 36 кг
KIDFIX SICT	2 - 3	15 - 36 кг

# Двухлетняя гарантия

Для данного детского сиденья мы предоставляем 2-годичную гарантию на неисправности изготовления или дефекты материала. Гарантийный срок исчисляется с дня покупки. Гарантия на детское сиденье распространяется, если оно использовалось правильно и отправлено нам в чистом и аккуратном виде.

Гарантия не распространяется на:

- видимые следы истирания и повреждения от чрезмерного воздействия
- повреждение, возникшее от неподходящего или неправильного использования

На что распространяется гарантия?

**Материалы:** Все наши материалы отвечают высоким требованиям стойкости цвета при подверженности ультрафиолетовому излучению. Тем не менее, все материалы выцветают при воздействии ультрафиолетового излучения. В данном случае это не дефект материала, а естественный износ, на который гарантия не распространяется.

**Пряжка:** Неисправная работа замка часто возникает в результате накопления грязи или появления инородных предметов, которые могут помешать ее функционированию надлежащим образом. В данном случае замок следует прочистить. Обратитесь к инструкции по эксплуатации сиденья.

При возникновении гарантийного случая немедленно обратитесь к торговой организации. Там Вам дадут необходимый совет и окажут поддержку. В ходе рассмотрения претензий будут применены сниженные цены на изделия. Следуйте общим положениям и условиям соглашения, предоставляемым торговой организацией.

Использование, уход и техническое обслуживание

При использовании детского сиденья руководствуйтесь инструкциями по эксплуатации. Мы настоятельно рекомендуем использовать только подлинные крепления и запасные части.

BRITAX RÖMER  
Kindersicherheit GmbH  
Theodor-Heuss-Straße 9  
D-89340 Leipheim  
Germany

T.: +49 (0) 8221 3670 -199/-299  
F.: +49 (0) 8221 3670 -210  
E.: service.de@britax.com  
www.britax.com

BRITAX EXCELSIOR  
LIMITED  
1 Churchill Way West  
Andover  
Hampshire SP10 3UW  
United Kingdom

T.: +44 (0) 1264 333343  
F.: +44 (0) 1264 334146  
E.: service.uk@britax.com  
www.britax.com

# УХОД И ЭКСПЛУАТАЦИЯ

Уход за замком ремня

Жизненно важно для Вашего ребёнка, чтобы замок ремня работал исправно. Неисправности замка ремня обычно являются результатом накопления грязи или инородных предметов:

- Язычок замка извлекается исключительно медленно нажатием красной разблокирующей кнопки.
- Язычки замка больше не должны запираются до отказа (напр., они будут вытолкнуты вновь, если Вы попытаетесь их вставить).
- Язычки замка сцепляются без слышимого «щелчка».
- Язычки замка должны вставляться с силой (Вы почувствуете сопротивление).
- Замок открывается только при нажатии с силой.

Устранение неисправности

промойте замок ремня безопасности так, чтобы он снова мог нормально работать:

Чистка замка ремня

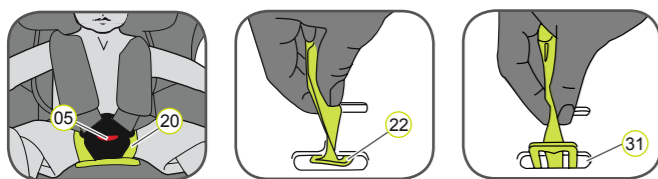

1. Отсоедините замок ремня 05 (нажмите красную кнопку).
2. Протяните эластичную кайму через замок ремня 05.
2. Откройте текстильную застежку на перемещаемой подкладке 20 и отсоедините ее от чехла.
3. Сдвиньте металлическую пластину, 22 которая используется для крепления замка ремня, 05 на верхний край корпуса сиденья через паз для ремней 31.
4. Замочите замок ремня 05 в теплой воде с жидкостью для мытья посуды минимум на час. Затем тщательно прополощите и высушите ее.

⚠ **Чистка**  
Используйте оригинальные сменные чехлы Britax/RÖMER, поскольку чехол для сиденья является неотъемлемой частью детского сиденья. Он играет важную роль в надежной работе системы. Сменные чехлы для сидений имеются в наличии у торгующей организации.

- Запрещено использование детского сиденья без чехла.
  - Чехол можно снимать и стирать в режиме деликатной (при 30 °C) машинной стирки с мягким моющим средством. Ознакомьтесь с инструкциями по стирке на ярлыке чехла.
  - Чистку пластмассовых деталей производите в мыльной воде. Не применяйте агрессивных чистящих средств (такие как растворители).
  - Ремни можно стирать в теплой мыльной воде.
- Предупреждение: Никогда не удаляйте язычки замка 21 с ремней.
- Нагрудные накладки можно стирать в теплой мыльной воде.

Снятие чехла

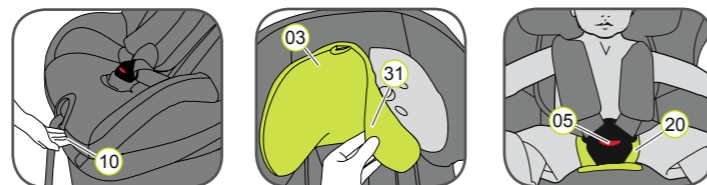

1. Нажмите рычаг откидывания 10 вверх и переместите корпус сиденья 18 назад в вертикальное положение.
2. Ослабьте ремни насколько это возможно.
3. Откройте замок ремня 05 (нажав красную кнопку).
4. Отсоедините текстильную застежку на перемещаемой подкладке 20.
5. Установите подголовник 03 в самое нижнее положение.
6. Снимите чехол подголовника 31.
7. Откройте кнопки на левой и правой частях задней стороны чехла.
8. Сложите нижнюю сторону чехла на поверхность сиденья.
9. Проденьте ремни через прорези чехла.
10. Пропустите эластичный стык чехла под концом корпуса сиденья.
- ПОДСКАЗКА: Начинайте с регуляторов на поверхности сиденья и верхней стороны сиденья.
11. Потяните чехол немного вверх и наденьте его затем поверх подголовника.
12. Вытащите замок ремня 05 и конец ремня из чехла.
13. Потяните чехол немного вверх и затем проденьте прорезы через подголовник 03.

Замена чехла:

Все описанные операции следует выполнить в обратной последовательности.

⚠ **Предупреждение:** Убедитесь в том, что ремни не запутаны и правильно вложены в пазы для ремня в чехле.

9 кг - 18 кг  
9 m ~ 4 y



# TRIFIX

Инструкции для пользователя

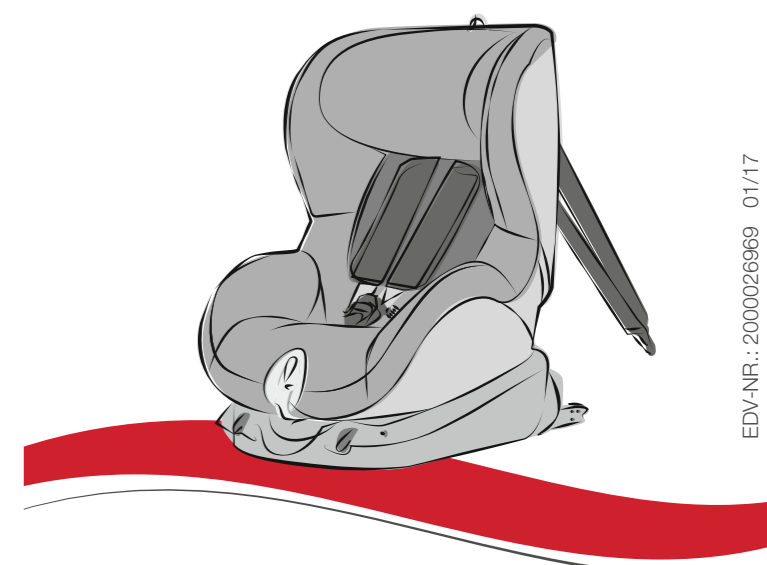

www.britax.com

EDV-NR.: 2000026969 01/17

**⚠ Внимательно ознакомьтесь с данными инструкциями и всегда храните их рядом в помеченном отсеке на детском сиденье.**

### ⚠ Для защиты всех пассажиров автомобиля

При непредвиденной остановке или несчастном случае люди или предметы, которые не закреплены должным образом в автомобиле, могут нанести вред остальным пассажирам. По этой причине всегда проверяйте, чтобы...

- спинки автомобильных кресел были закреплены (напр., щеколда на сложенном назад сиденье задвинута).
- все тяжелые или острые предметы в автомобиле (напр., на багажной полке) должны быть закреплены.
- все пассажиры должны быть пристегнуты ремнями безопасности.
- детское сиденье всегда должно быть закреплено крепежной системой ISOFIX и крепежом Top Tether, даже если ребенка нет в кресле.

### ⚠ Для защиты Вашего ребенка

- Чем более плотно и удобно ремни прилегают к телу ребенка, тем в большей он безопасности.
- Не оставляйте Вашего ребенка без присмотра в автомобиле в детском сиденье.

## УСТАНОВКА

### Подготовительная работа



1. Если Ваш автомобиль согласно стандарту не оборудован направляющими для фиксации ISOFIX, зажмите две направляющие, 02 которые интегрированы в кресло\* с прорезями на передней стороне, на две точки крепления ISOFIX 01 вашего автомобиля.

**ПОДСКАЗКА:** Точки крепления системы ISOFIX расположены между поверхностью и подголовником автомобильного сиденья.

2. Переместите подголовник на автомобильном кресле в верхнее положение.

\* Направляющие ремня упрощают установку детского сиденья с помощью точек крепления ISOFIX и предотвращают повреждение покрытия сиденья. Если они не используются, то они должны быть сняты и храниться в безопасном месте. На автомобилях со складной спинкой направляющие для фиксации должны сниматься до того, как спинка складывается. Любые проблемы обычно возникают из-за грязи или инородных предметов на направляющих для фиксации и на крючках. Чтобы устранить их, следует удалить грязь или инородные предметы.

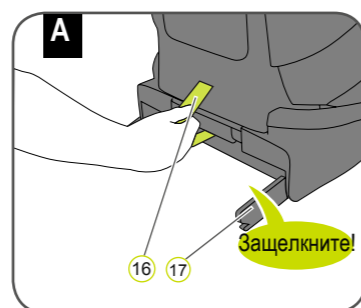

1. Вытяните серую матерчатую петлю 16 к зажимным рычагам 17 до щелчка, указывающего на их окончательное зацепление.

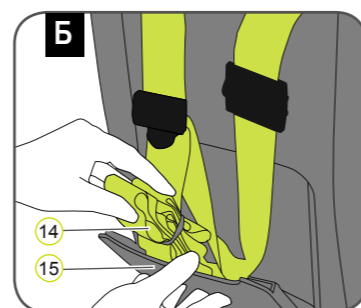

2. Вытяните верхний ремень Top Tether 14 от отсека для инструкции 15 и проденьте его через сиденье.
3. Разместите детское сиденье на сидении автомобиля в направлении движения.

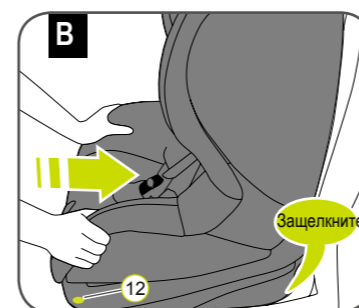

4. Возьмите детское сиденье обеими руками и вставьте до упора два запорных рычага 17 в направляющие. 02 Вы услышите щелчок с обеих сторон.

**⚠ Предупреждение:** Если запорные рычаги зацеплены правильно, оба индикатора ISOFIX 12 окажутся полностью зелеными.

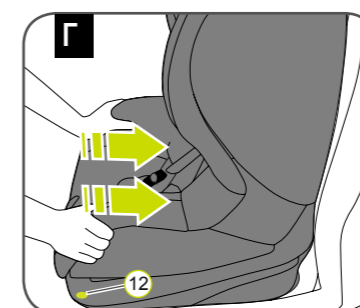

5. Сдвиньте детское сиденье с силой назад до упора.
6. Покачайте детское сиденье, чтобы проверить надежность крепления, и удостоверьтесь, что оба индикатора ISOFIX 12 полностью зеленые.

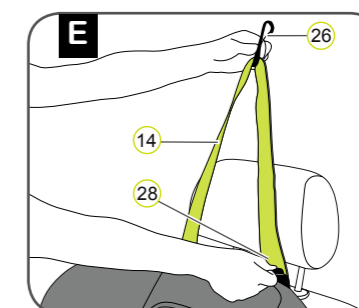

7. Возьмите верхний ремень Top Tether 14 и потяните его за металлический язычок 28 от ремня. Вытягивайте верхний ремень Top Tether 14 к крючку ремешка 26 до тех пор, пока он не станет V-образным.

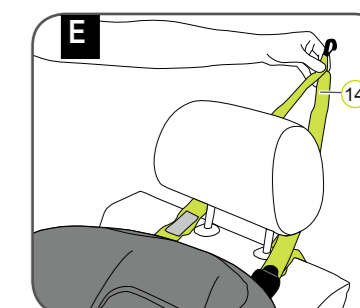

8. Вытащите верхний ремень Top Tether 14 на левую и правую стороны кресла за подголовник.

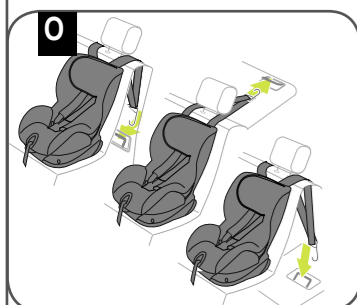

9. Зацепите крючок ремешка 26 за анкерную точку Top Tether, указанную в руководстве по эксплуатации автомобиля.

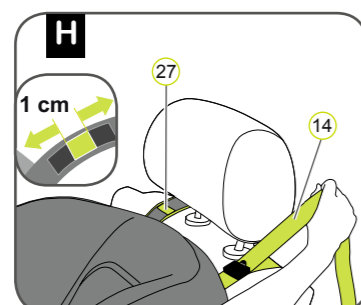

10. Натягивайте ремень Top Tether 14 до тех пор, пока индикатор натяжения 27 не станет зеленым и верхний ремень Top Tether 14 не натянется туго.

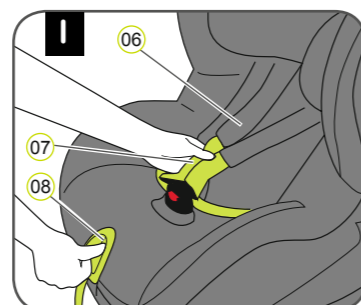

11. Нажмите на фиксатор натяжения 08 и потяните оба плечевых ремня 07 вперед.  
**Предупреждение:** Не тяните за плечевые прокладки 06.
12. Отсоедините замок ремня 05 (нажмите красную кнопку).

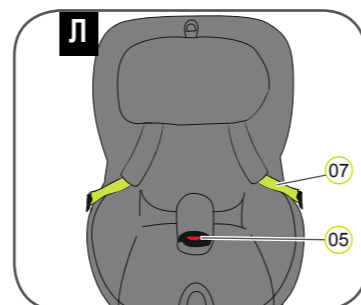

13. Удостоверьтесь, что замок 05 откинут вперед и посадите Вашего ребенка в сиденье.
14. Положите плечевые ремни 07 на плечи Вашего ребенка.  
**⚠ Предупреждение:** Плечевые ремни 07 не должны быть подогнуты или переплетены.



- Правильно отрегулированный подголовник 03 обеспечивает оптимальную защиту вашего ребенка в сиденье.
15. Подголовник 03 должен быть отрегулирован таким образом, чтобы плечевые ремни 07 находились на том же уровне, что и плечи Вашего ребенка или немного выше.

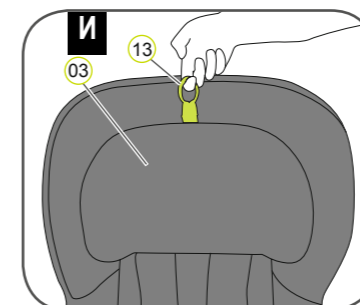

16. Потяните регулировочное кольцо от подголовника 13 вверх.
17. Сдвиньте подголовник 03 на высоту плечевого ремня и проверьте, чтобы он надежно закреплялся плавным движением подголовника 03 вниз.

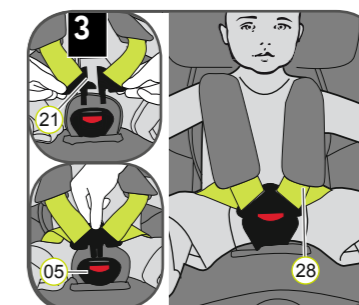

18. Соедините два язычка замка 21 вместе и сцепите их до того, как вставите в замок ремня 05 - до щелчка.

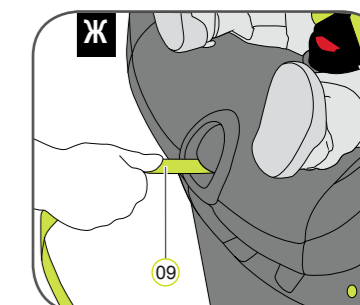

19. Потяните натяжной ремень 09 до пролегания его ровно и удержания тела Вашего ребенка.  
**⚠ Предупреждение:** Вытяните натяжной ремень вперед.  
**⚠ Предупреждение:** Бедренные ремни 28 должны находиться внизу насколько, чтобы охватить бедра Вашего ребенка.

### ⚠ Для безопасности Вашего ребенка перед каждой поездкой проверяйте, чтобы...

- детское сиденье по обеим сторонам было закреплено запорными рычагами ISOFIX 17 в точках крепления системы ISOFIX 01 и чтобы оба индикатора ISOFIX 12 были полностью зелеными;
- детское сиденье было надёжно закреплено;
- верхний ремень Top Tether 14 был плотно затянут через спинку автомобильного кресла, а индикатор натяжения 27 имел зеленый цвет;
- ремни детского сиденья плотно прилегали к телу, не сжимая ребенка;
- плечевые ремни 07 были правильно натянуты и не переплетены;
- плечевые подкладки 06 правильно располагались на теле ребенка;
- язычки замка 21 были присоединены к замку ремня безопасности 05.

**⚠ Предупреждение:** Если Ваш ребенок пробует открыть серые блокирующие кнопки ISOFIX 11 или замок ремня, 05 заблаговременно исключите такую возможность. Обеспечьте, чтобы детское сиденье было правильно закреплено, и убедитесь, что Ваш ребенок надёжно защищен. Расскажите Вашему ребенку о возможных опасностях.

### Снятие детского сиденья с системой ISOFIX

1. Ослабьте ремень Top Tether 14
  2. Отцепить крючок ремешка 26 от точки крепления и протяните ремень Top Tether 14 вперед через детское сиденье
  3. Нажмите на серые кнопки разблокировки ISOFIX на левой и правой стороне корпуса сиденья 18.  
→ Запорные рычаги ISOFIX 17 будут освобождены, а два индикатора ISOFIX 12 станут красными.
  4. Потяните кресло вперед и уложите ремень Top Tether 14 назад в отсек для руководства пользователя 15.
  5. Сдвиньте зажимные рычаги ISOFIX 17 назад в корпус сиденья 18.  
→ Когда зажимные рычаги возвращаются обратно, слышна трещотка.
- ПОДСКАЗКА:** Зажимные рычаги должны быть защищены от повреждения, когда они возвращаются обратно в основание сиденья.

**⚠ Предупреждение:** Уберите детское сиденье из автомобиля, если оно надёжно не закреплено.