

PREGLED PROIZVODA

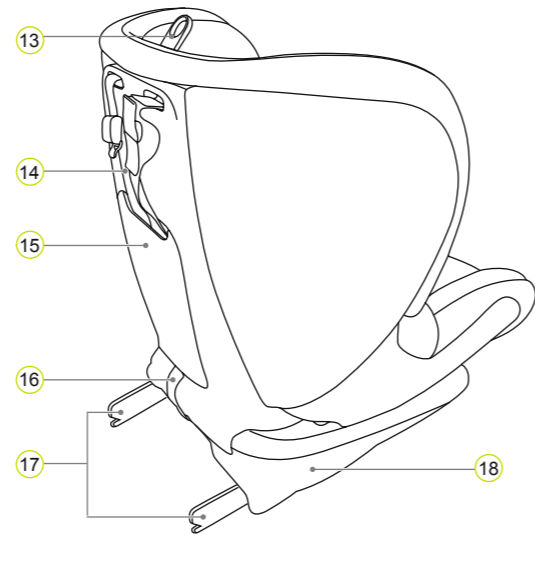
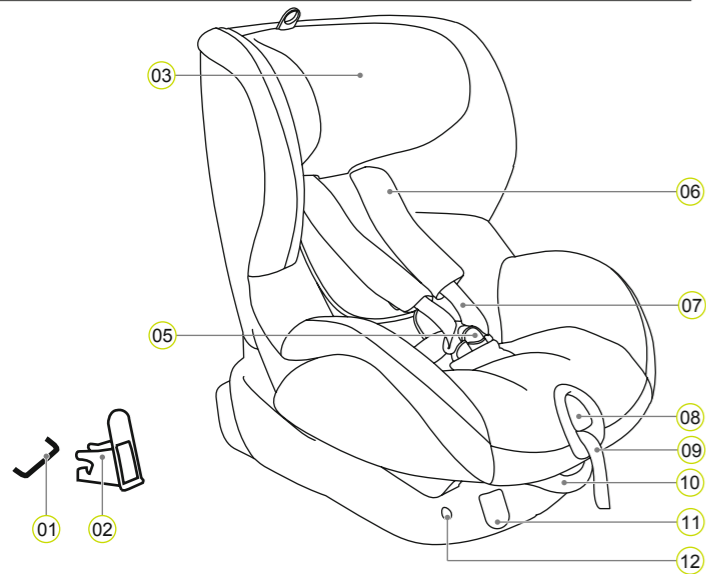

- 01 Točke pričvršćivanja ISOFIX (automobil)
- 02 Vodilice za umetanje ISOFIX
- 03 Uzglavlje
- 05 Brava pojasa
- 06 Jastučić za ramena

- 07 Rameni pojasevi
- 08 Gumb za podešavanje
- 09 Pojas za namještanje
- 10 Ručka za pomicanje sjedala
- 11 Gumbi za otpuštanje ISOFIX
- 12 Pokazatelji ISOFIX

- 13 Podešavanje prstena uzglavlja
- 14 Gornji remen
- 15 Pretinac za korisnički priručnik
- 16 Platnena vrpca
- 17 Ručice za pričvršćivanje ISOFIX
- 18 Dječje sjedalo

Automobilsko dječje sjedalo osmišljeno je, testirano i potvrđeno u skladu sa zahtjevima Europskog standarda za sigurnosnu opremu za djecu (ECE R 44/04). Testna oznaka E (u krugu) i broj potvrde nalaze se na narančastoj naljepnici potvrde (naljepnica na automobilskom dječjem sjedalu).

- Potvrda neće biti valjana ako budete radili bilo kakve preinake na automobilskom dječjem sjedalu.
- Automobilsko dječje sjedalo TRIFIX smije se samo koristiti za zaštitu djeteta u vozilu. Nikada se ne smije koristiti kao sjedalo ili igračka kod kuće.

BRITAX RÖMER automobilsko dječje sjedalo	Testirano i potvrđeno u skladu s ECE* R 44/04	
	Grupa	Tjelesna masa
TRIFIX	1	9 - 18 kg

*ECE = Europski standard za sigurnosnu opremu za djecu

ODRŽAVANJE

Održavanje brave pojasa

Od vitalne je važnosti za sigurnost vašeg djeteta da brava pojasa ispravno radi. Kvarovi na bravi pojasa uglavnom nastaju zbog nagomilavanja prljavštine ili stranih tijela:

- Zasuni brave samo polako iskaču kada se pritisne crveni gumb za otpuštanje.
- Zasuni brave više se ne blokiraju (npr. ako ih ponovno izbacite pa pokušate opet gurnuti).
- Zasuni brave utaknu se bez glasnog zvuka „klik“.
- Zasuni brave teško se umeću (možete osjetiti otpor).
- Brava se otvara samo ako primijenite iznimnu snagu.

Rješenje
isperite bravu pojasa tako da ponovno počne ispravno raditi:

Čišćenje brave pojasa

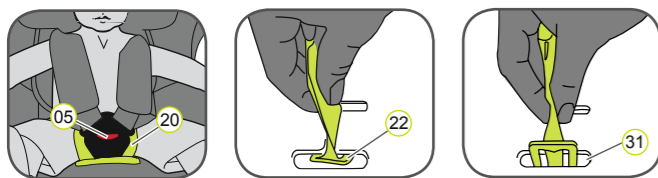

1. Otvorite bravu pojasa (05) (pritisnite crveni gumb).
2. Povucite gumenu vrpцу preko brave pojasa (05).
3. Otvorite čičak-spoj na jastučiću za noge (20) i skinite ga s presvlake.
4. Gurnite metalnu pločicu (22) koja se koristi za pričvršćivanje brave pojasa (05) za dječje sjedalo prema gore na njegovu rubu kroz prerez na pojasu (31).
5. Natopite bravu pojasa (05) u toploj vodi s tekućinom za pranje posuđa na barem jedan sat. Zatim je isperite i temeljito osušite.

Čišćenje

Obavezno koristite originalne zamjenske presvlake za sjedalo Britax/RÖMER s obzirom na to da je presvlaka sjedala sastavni dio automobilskog dječjeg sjedala i igra važnu ulogu u ispravnom radu sustava. Zamjenske presvlake za sjedala možete kupiti u specijaliziranoj trgovini.

- Dječje sjedalo ne smije se koristiti bez njegove presvlake.
- Presvlaku se može skinuti te je oprati blagim sredstvom za pranje u perilici rublja u ciklusu za osjetljive predmete (30 °C). Pogledajte upute za pranje na etiketi koja se nalazi na presvlaci.

- Plastični se dijelovi smiju čistiti vodom sa sapunom. Nemojte koristiti teška sredstva za čišćenje (primjerice otapala).
- Pojas se smije prati u mlakoj vodi sa sapunom.

- ⚠ **Oprez:** Nikada nemojte skidati zasune brave (21) s pojaseva.
- Jastučići za ramena smiju se prati u mlakoj vodi sa sapunom.

Skidanje presvlake

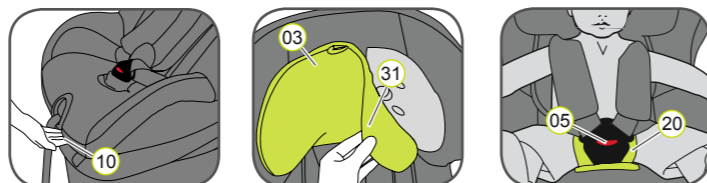

1. Pritisnite ručku za pomicanje sjedala (10) prema gore i gurnite dječje sjedalo (18) prema natrag u uspravan položaj.
2. Otpustite remene pojasa što je moguće više.
3. Otvorite bravu pojasa (05) (pritisnite crveni gumb).
4. Otvorite čičak-spoj na jastučiću za noge (20).
5. Gurnite uzglavlje (03) u najniži položaj.
6. Skinite presvlaku s uzglavlja (31).
7. Otvorite kopče s lijeve i desne strane stražnjeg dijela presvlake.
8. Složite stražnji dio presvlake na podlogu sjedala.
9. Uvucite remene pojasa kroz prerez na presvlaci.
10. Otkočite opšiveni rub presvlake pod rubom dječjeg sjedala.
11. Povucite presvlaku prema gore preko okvira mehanizma za podešavanje pojasa.
12. Izvucite bravu pojasa (05) i kraj remena iz presvlake.
13. Povucite presvlaku malo prema gore i zatim je postavite zajedno s prerezom preko uzglavlja (03).

Vraćanje presvlake:

Samo pratite korake suprotnim redoslijedom.

- ⚠ **Oprez:** Provjerite jesu li remeni pojasa izvrtuti i jesu li ispravno umetnuti u proreze sigurnosnog pojasa na presvlaci.

Upute za održavanje

- ⚠ Ostvarivanje punog učinka zaštite automobilskog dječjeg sjedala:
- U slučaju nesreće u kojoj je brzina pri udarcu iznad 10 km/h automobilsko dječje sjedalo moglo bi se oštetiti, ali to oštećenje možda neće odmah biti očito. U tom je slučaju nužno zamijeniti automobilsko dječje sjedalo. Zbrinite ga na ispravan način.
- Redovite pregledavajte jesu li važni dijelovi oštećeni. Mehanički dijelovi osobito moraju biti u savršenom radnom stanju.
- Da biste spriječili oštećenja, pazite da se automobilsko dječje sjedalo ne zaglavi između tvrdih predmeta (automobilska vrata, mehanizam za pomicanje sjedala).
- Uvijek provjeravajte je li automobilsko dječje sjedalo oštećeno (ako, primjerice, padne).
- Dijelove dječjeg sjedala nemojte podmazivati niti na njih na nositi ulje

Pratite propise za zbrinjavanje otpada koji se odnose na vašu zemlju.

Zbrinjavanje pakiranja	Kontejner za stiropor
Presvlaka	preostali otpad, termičko iskorištenje
Plastični dijelovi	U skladu s oznakama na određenom kontejneru
Metalni dijelovi	Kontejner za metal
Remeni pojasa	Kontejner za poliester
Brava i zasun	Preostali otpad

UPOTREBA U VOZILU

Pratite upute za uporabu o korištenju sustava za vezivanje djece opisane u ovom priručniku za vlasnika vozila.

Sjedalo se smije koristiti u svim vozilima opremljenim sustavima za pričvršćivanje ISOFIX i gornjim remenom. Informacije o točkama pričvršćivanja gornjeg remena i sjedalima prikladnim za automobilska dječja sjedala za klase težine od 9–18 kg potražite u priručniku za vlasnika vozila.

Automobilsko dječje sjedalo koristite ovako:

U smjeru vožnje	Da
Suprotno od smjera vožnje	Ne ¹⁾
Na sjedalima s: priključcima ISOFIX (između površine sjedala i leđnog naslona) i točke pričvršćivanja gornjeg remena (primjerice na polici, na podu ili iza leđnog naslona)	Da ²⁾

(Pratite primjenjive propise koji se odnose na vašu zemlju)

1) Upotreba je dozvoljena na sjedalu okrenutom suprotno od smjera vožnje (npr. u kombiju ili minibusu) samo ako je sjedalo vozila odobreno za odrasle osobe. Sjedalo se ne smije postaviti tamo gdje bi moglo biti u dometu zračnoga jastuka kada ga se aktivira.

2) Ako postoji prednji zračni jastuk: Gurnite suvozačevo sjedalo daleko prema natrag i potražite upute u priručniku za vlasnika vozila.

SLJEDEĆA AUTOMOBILSKA DJEČJA SJEDALA

BRITAX RÖMER Automobilska dječja sjedala	Testiranje i potvrda u skladu sa standardom ECE R 44/04	
	Grupa	Tjelesna masa
KID	2–3	15–36 kg
KID plus	2–3	15–36 kg
KIDFIX	2–3	15–36 kg
KIDFIX SICT	2–3	15–36 kg

Dvogodišnje jamstvo

Za ovo automobilsko dječje sjedalo dajemo dvogodišnje jamstvo koje pokriva tvorničke pogreške. Jamstvo počinje teći danom kupovine. Jamstvom su pokrivena samo automobilska dječja sjedala kojima se rukovalo na ispravan način i koja su nam poslana u čistom i odgovarajućem stanju.

Jamstvom nije obuhvaćeno sljedeće:

- prirodni znakovi trošenja ili oštećenja kao posljedica pretjeranog opterećenja
- oštećenje nastalo kao posljedica neispravne ili neodgovarajuće upotrebe

Što je obuhvaćeno jamstvom?

Platneni materijali: Svi naši platneni materijali zadovoljavaju vrlo visoke uvjete vezane uz otpornost boja kod izloženosti UV zračenju. Treba ipak napomenuti da svi platneni materijali blijede kada ih se izloži UV zračenju. Nije riječ o nedostatku materijala, već je uobičajeni znak trošenja koji nije obuhvaćen jamstvom.

Brava: Kvarovi na bravi često se događaju radi nakupljanja prljavštine ili stranih tijela zbog čega brava može prestati ispravno raditi. Ako do toga dođe, bravu možete očistiti pa pratite postupak opisan u vašim korisničkim uputama. Odmah se obratite specijaliziranoj trgovini u slučaju potraživanja na osnovi jamstva. U specijaliziranoj trgovini dat će vam potreban savjet i podršku. Pri obradi potraživanja na osnovi jamstva primijenit će se stope amortizacije specifične za proizvod. Informacije potražite u Općim uvjetima koje možete dobiti u specijaliziranoj trgovini.

Upotreba i održavanje

Automobilsko sjedalo za djecu mora se koristiti u skladu s korisničkim uputama. Napominjemo da se smije koristiti samo originalni dodatni pribor i zamjenski dijelovi.

BRITAX RÖMER
Kindersicherheit GmbH
Theodor-Heuss-Straße 9
D-89340 Leipheim
Germany

T.: +49 (0) 8221 3670 -199/-299
F.: +49 (0) 8221 3670 -210
E.: service.de@britax.com
www.britax.com

BRITAX EXCELSIOR
LIMITED
1 Churchill Way West
Andover
Hampshire SP10 3UW
United Kingdom

T.: +44 (0) 1264 333343
F.: +44 (0) 1264 334146
E.: service.uk@britax.com
www.britax.com

9 kg - 18 kg
9 m ~ 4 y



TRIFIX

Korisničke upute

HR

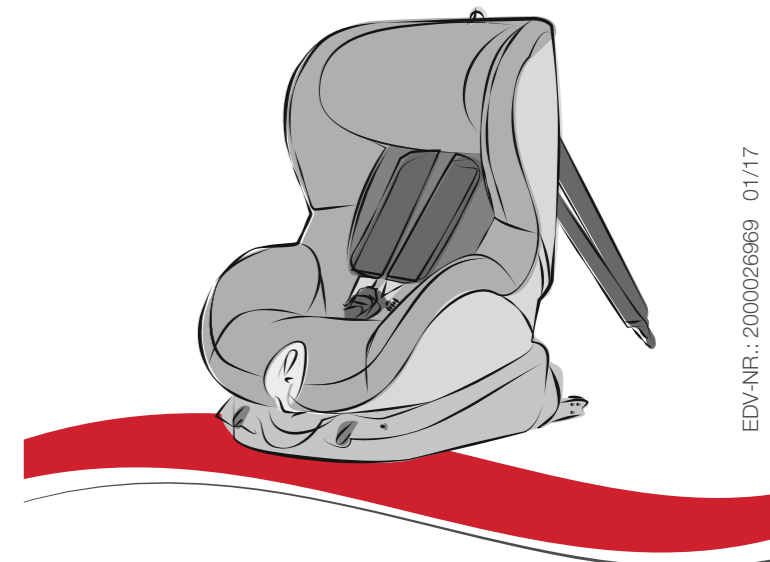

www.britax.com

EDV-NR.: 2000026969 01/17

⚠ Temeljito pročitajte ove upute i uvijek ih držite u namijenjenom džepu na dječjem sjedalu da bi vam uvijek bile pri ruci.

⚠ Zaštita svih osoba u vozilu

U slučaju hitnoga zaustavljanja ili nesreće, osobe ili predmeti u automobilu koji nisu ispravno vezani mogu ozlijediti druge osobe u vozilu. Radi toga uvijek provjerite...

- jesu li leđni nasloni sjedala vozila blokirani (npr. jesu li zasuni na sklopivoj klupi leđnog naslona utaknuti).
- jesu li svi teški predmeti ili predmeti oštih rubova (npr. na polici) učvršćeni.
- imaju li sve osobe u vozilu pričvršćene pojaseve.
- automobilsko dječje sjedalo uvijek je u automobilu pričvršćeno pomoću mehanizma za pričvršćivanje ISOFIX i gornjeg remena, čak kad dijete i nije u sjedalu.

⚠ Zaštita vašeg djeteta

- Što je pojas bolje podešen na tijelu, to će vaše dijete biti sigurnije.
- Dijete nemojte ostavljati u automobilskom dječjem sjedalu u vozilu bez nadzora.

• Koristite na stražnjem sjedalu:

- Pomaknite prednje sjedalo dovoljno prema naprijed da dijete ne može nogama dodirnuti leđni naslon prednjeg sjedala (za sprečavanje opasnosti od ozljede).
- Automobilsko dječje sjedalo može se jako zagrijati na direktnom suncu. Oprez: Dječja je koža osjetljiva i moglo bi doći do ozljede. Dječje sjedalo zaštitite od intenzivnog direktnog sunca kada ga ne koristite.
- Djetetu dozvolite da ulazi i izlazi iz vozila isključivo sa strane pločnika.
- Radite pauze tijekom duljih putovanja i dajte djetetu priliku da potrči i poigra se.

⚠ Zaštita vozila

Neke presvlake sjedala vozila izrađene od osjetljivijih materijala (npr. velur, koža, i sl.) mogle bi dobiti tragove trošenja uslijed korištenja dječjeg sjedala. Za optimalnu zaštitu presvlaka sjedala preporučujemo vam korištenje zaštite za sjedalo vozila BRITAX RÖMER koja je dostupna u našoj seriji dodatnog pribora.

UGRADNJA

Pripremne radnje



1. Ako vodilice za umetanje ISOFIX nisu dio standardne opreme vašeg vozila, pričvrstite dvije vodilice za umetanje 02 koje dolaze sa sjedalom* za dvije točke za pričvršćivanje ISOFIX 01 na vašem vozilu tako da je prekidač okrenut prema gore.

SAVJET: Točke za pričvršćivanje ISOFIX nalaze se između površine i leđnog naslona sjedala vozila.

2. Podignite uzglavlje na sjedalu vozila u uspravni položaj.

* Vodilice za umetanje olakšavaju postavljanje automobilskog dječjeg sjedala uz pomoć točaka za pričvršćivanje ISOFIX te sprečavaju oštećenja na presvlaci sjedala. Kada se ne koriste, skinite ih i pohranite na sigurno mjesto. U vozilima sa sklopivim leđnim naslonom vodilice za umetanje treba ukloniti prije sklapanja leđnog naslona. Probleme koji mogu nastati uglavnom uzrokuje prljavština ili strani objekti na vodilicama za umetanje i kukicama. Očistite moguću prljavštinu ili strane predmete da biste riješili tu vrstu problema.

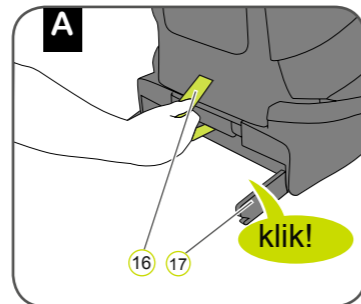

1. Povucite sivu platnenu vrpcu 16 da biste izvukli obje ručice za pričvršćivanje 17 dok ne začujete klikanje koje znači da su u potpunosti utaknute.

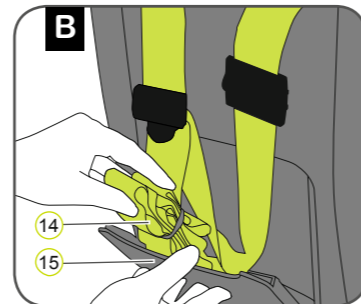

2. Izvadite gornji remen 14 iz pretinca za korisnički priručnik 15 i ispružite ga preko automobilskog dječjeg sjedala.

3. Postavite automobilsko dječje sjedalo na sjedalo vozila tako da je okrenuto u smjeru vožnje.

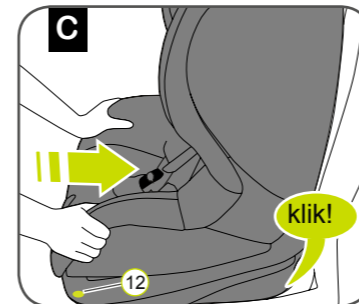

4. Uхватite automobilsko dječje sjedalo s obje ruke i čvrsto gurnite dvije ručice za pričvršćivanje 17 u vodilice za umetanje 02 dok se ručice za pričvršćivanje ne utaknu u obje strane sa zvukom klikanja.

⚠ Oprez: Ručice za pričvršćivanje ispravno su utaknute samo ako su pokazatelji ISOFIX 12 u potpunosti zeleni.

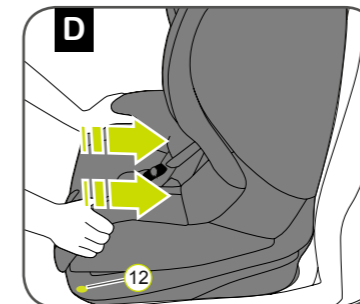

5. Automobilsko dječje sjedalo snažno gurnite što je moguće više prema natrag.

6. Protresite automobilsko dječje sjedalo tako da je sigurno pričvršćeno i ponovno provjerite jesu li pokazatelji ISOFIX 12 u potpunosti zeleni.

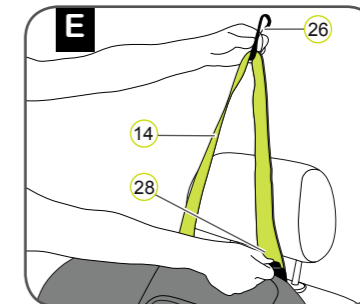

7. Uzmite gornji remen 14 i pritisnite metalni jezičak 28 u smjeru suprotnom od pojasa da biste produžili pojas i povucite gornji remen 14 za karabiner 26 dok ne dođe u oblik slova V.

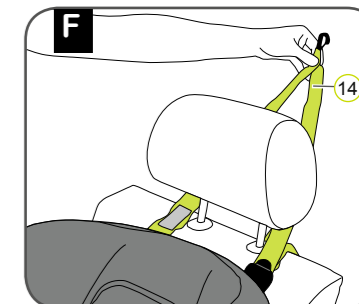

8. Provucite gornji remen 14 s lijeve i desne strane pored uzglavlja.

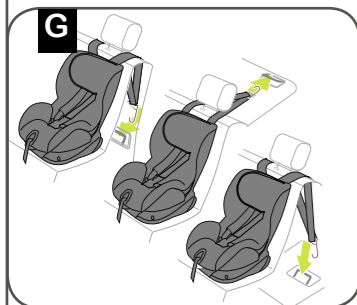

9. Zakačite karabiner 26 za točke pričvršćivanja gornjeg remena preporučene u priručniku za vlasnika vozila.

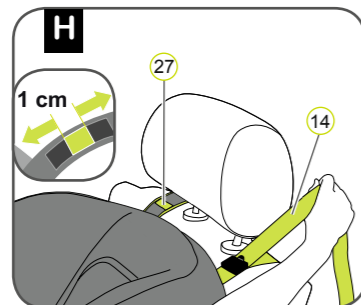

10. Zategnite pojas gornjeg remena 14 dok pokazatelj napetosti 27 ne postane zelene boje te se gornji remen 14 čvrsto ne zategne.

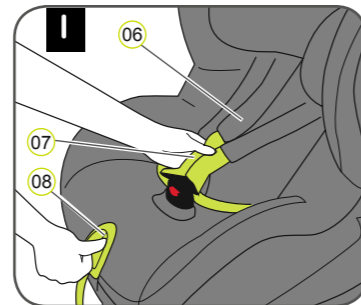

⚠ Oprez: Provjerite je li automobilsko dječje sjedalo ispravno pričvršćeno.

11. Pritisnite gumb za podešavanje 08 i istovremeno povucite oba ramena pojasa 07 prema naprijed. Oprez: Nemojte povlačiti jastučice za ramena 06.

12. Otvorite bravu pojasa 05 (pritisnite crveni gumb).

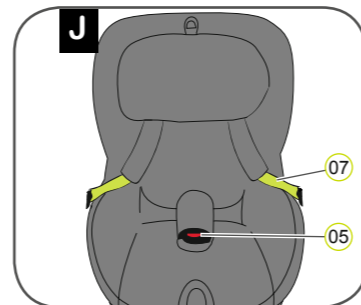

13. Brava mora biti 05 okrenuta prema naprijed, a dijete je potrebno prvo smjestiti u automobilsko dječje sjedalo.

14. Ramene pojaseve 07 prevucite preko djetetovih ramena.

⚠ Oprez: Rameni pojasevi 07 ne smiju biti izvrtuti ili zamijenjeni.

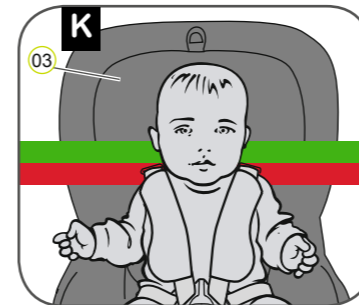

Ispravno podešeno uzglavlje 03 pruža optimalnu zaštitu za vaše dijete u dječjem sjedalu:

15. Uzglavlje 03 mora biti postavljeno tako da rameni pojasevi 07 budu na istoj razini kao i ramena djeteta ili malo iznad.

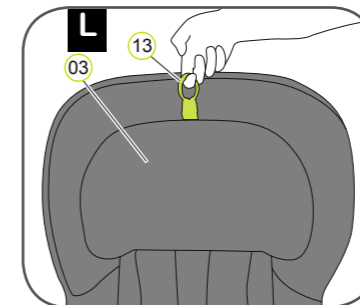

16. Prsten za podešavanje uzglavlja povucite 13 prema gore.

17. Pomaknite uzglavlje 03 na ispravnu visinu ramenog pojasa i provjerite je li ispravno utaknuto tako da lagano gurnete uzglavlje 03 prema dolje.

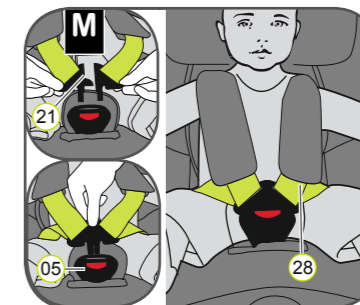

18. Zajedno vodite dva zasuna brave 21 prije nego što ih zataknete u bravu pojasa 05 – trebali biste čuti klikanje.

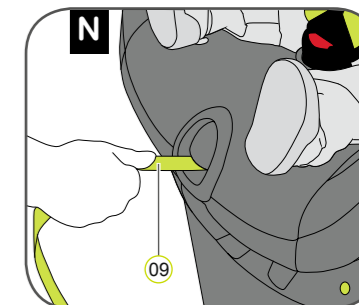

19. Povlačite pojasa za podešavanje 09 dok pojas ne bude ravan i uz tijelo vašeg djeteta.

⚠ Oprez: Izvucite pojas za podešavanje prema naprijed.

⚠ Oprez: Bedreni pojasevi 28 moraju biti postavljeni što je moguće niže preko djetetovih bedara.

⚠ Da bi vaše dijete bilo sigurno, prije svakog putovanja automobilom provjerite...

- je li automobilsko dječje sjedalo utaknuto s obje strane ručicama za pričvršćivanje ISOFIX 17 na točkama pričvršćivanja ISOFIX 01 i jesu li pokazatelji ISOFIX 12 potpuno zeleni;
- je li automobilsko dječje sjedalo sigurno pričvršćeno;
- je li gornji remen 14 čvrsto napet preko uzglavlja automobilskog sjedala i je li pokazatelj napetosti 27 zelene boje;
- jesu li pojasevi automobilskog dječjeg sjedala usko uz tijelo, ali da ne stežu dijete;
- jesu li rameni pojasevi 07 ispravno podešeni i jesu li pojasevi zavrtuti;
- jesu li jastučići za ramena 06 na ispravnom položaju na djetetovom tijelu,
- jesu li zasuni brave 21 utaknuti u bravu pojasa 05.

⚠ Oprez: Ako vaše dijete pokuša otvoriti sive gumbe za pričvršćivanje ISOFIX 11 ili bravu pojasa 05, obavezno se zaustavite što je prije moguće. Provjerite je li automobilsko dječje sjedalo ispravno pričvršćeno kako bi dijete bilo zaštićeno na odgovarajući način. Podučite dijete mogućim opasnostima.

Skidanje automobilskog dječjeg sjedala s mehanizmom ISOFIX

1. Olabavite gornji remen 14.
 2. Otključajte karabiner 26 s točke pričvršćivanja i polegnite gornji remen 14 naprijed preko automobilskog dječjeg sjedala
 3. Pritisnite sive gumbe za otpuštanje ISOFIX s lijeve i desne strane dječjeg sjedala 18.
→ Ručice za pričvršćivanje ISOFIX 17 odblokirat će se, a dva pokazatelja ISOFIX 12 promijenit će boju u crvenu.
 4. Povucite sjedalo prema naprijed i vratite gornji remen 14 natrag u pretinac za korisnički priručnik 15.
 5. Gurnite ručice za pričvršćivanje ISOFIX 17 natrag u dječje sjedalo 18.
→ Prilikom vraćanja ručica za pričvršćivanje čuje se zveckanje.
- SAVJET: Ručice za pričvršćivanje sigurne su od oštećenja kada ih se gurne natrag u podnožje sjedala.

⚠ Oprez: Izvadite automobilsko dječje sjedalo iz vozila. Automobilsko dječje sjedalo ne smije se voziti u automobilu ako nije ispravno pričvršćeno.