

SIDE I

1. PRODUKTOVERSIKT

Vi gleder oss over at vår DUALFIX i-SIZE får lov å ledsage barnet ditt trygt gjennom en ny fase i livet. For å kunne beskytte barnet ditt på riktig måte, er det veldig viktig at DUALFIX i-SIZE monteres og brukes slik det er beskrevet i denne bruksanvisningen!

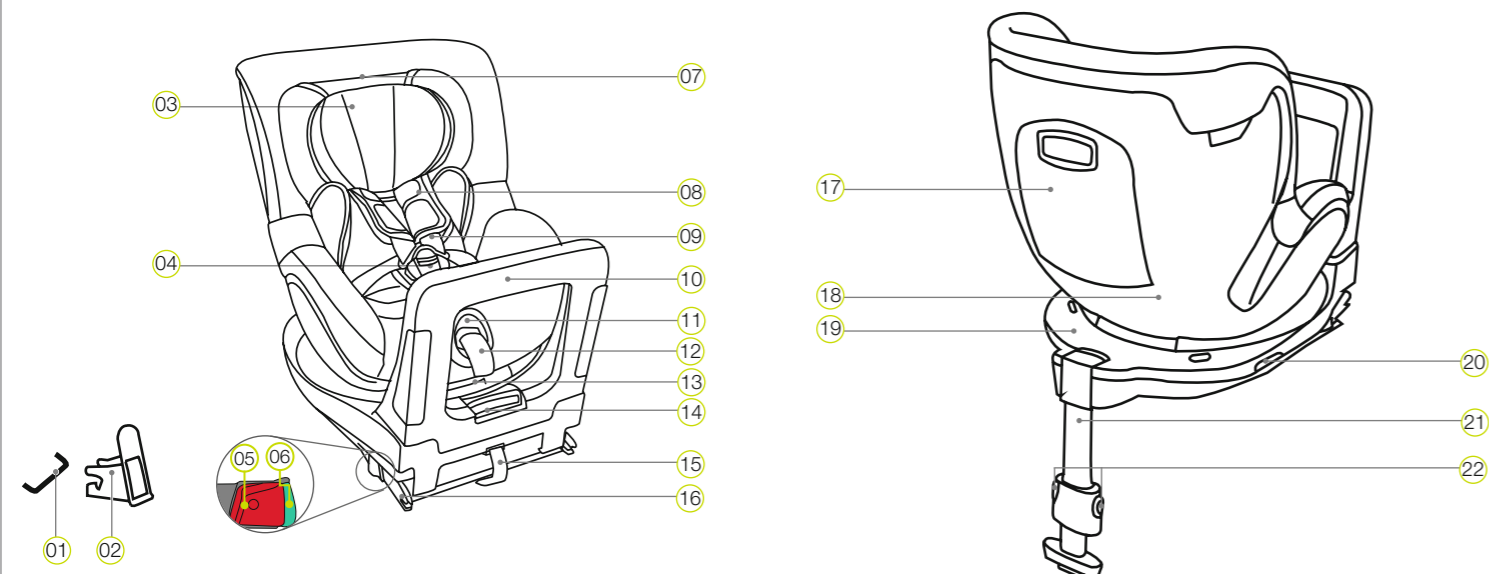

- | | | |
|-----------------------------------|--------------------------------|---------------------------------------|
| 01 ISOFIX-festepunkter (kjøretøy) | 09 Skulderbelter | 17 Oppbevaringsrom for bruksanvisning |
| 02 ISOFIX festeføring | 10 Støtdemper | 18 Seteskål |
| 03 Hodestøtte | 11 Justeringsknapp | 19 Skål-underdel |
| 04 Beltelås | 12 Justeringsbelte | 20 Dreietast |
| 05 Utløserknapp | 13 Hendel for vinkeljustering | 21 Støttebein |
| 06 Sikringsknapp | 14 Justeringshendel støtdemper | 22 Justeringsknapper støttebein |
| 07 Utløsertast hodestøtte | 15 Tekstilløkke | |
| 08 Skulderputer | 16 ISOFIX låsearm | |

4. INN- / UTSTIGNINGSFUNKSJON

- Trykk dreietasten 20 på siden av underdelen 19 samtidig som du dreier seteskålen 18 med 90° i retning av kjøretøydøren.
- Nå kan du enkelt sette barnet inn eller ta det ut.
- Sikre barnet (se kapittel 8. BRUK AV BARNESETET).
- Drei seteskålen 18 med 90°, tilbake i kjøretretningen tilsvarende barnets alder, til den smekker inn med et "klikk".
- Forsikre deg om at begge indikatorene 27 er svarte. Hvis en av indikatorene er røde, er seteskålen 18 ikke gått i lås ordentlig.

⚠ Viktig: Før hver kjøring må du sjekke, at den dreibare seteskålen 18 er gått fullstendig i lås og at begge indikatorene er svart.

5. PLEIE OG VEDLIKEHOLD

Rengjøring
Bruk utelukkende originale BRITAX RÖMER setetrekk. Setetrekket er en integral del av barnesetet og oppfyller viktige funksjoner for å sikre at systemet fungerer feilfritt. Ekstra setetrekk får du hos leverandøren din.

- Setetrekket kan tas av og vaskes med et mildt vaskemiddel på vaskemaskinens finvaskprogram (30°C). Vennligst følg anvisningene på trekkets vaskeetikett.
- Spedbarnsinnsatsen kan vaskes på samme måte som trekket. Fjern alle skumdelar fra over- og underdelen for vasking. Disse må ikke vaskes med.
- Skulderputene kan tas av og vaskes med lunkekt såpevann.
- Kunststoffdelene og setebeltene kan med vaskes med såpevann. Du må ikke bruke sterke rengjøringsmidler (som løsemidler).

Pleie av beltelåsen
Det er en forutsetning for ditt barns sikkerhet, at beltelåsen 04 fungerer riktig. Funksjonsfeil ved beltelåsen 04 er vanligvis forårsaket av smussansamlinger eller fremmedlegemer:

- Låsetungene 29 støtes kun sakte ut etter trykk på den røde utløserknappen.

- Låsetungene 29 går ikke lenger i lås (dvs. de støtes ut igjen, når du forsøker å presse de inn).
- Låsetungene 29 går i lås uten et hørbart "klikk".
- Låsetungene 29 kan kun presses inn med stor kraft (det merkes en motstand).
- Beltelåsen 04 kan kun åpnes med stor anstrengelse.

Utbedring: Rengjør beltelåsen 04, slik at den fungerer feilfritt igjen:

Rengjøring av beltelåsen

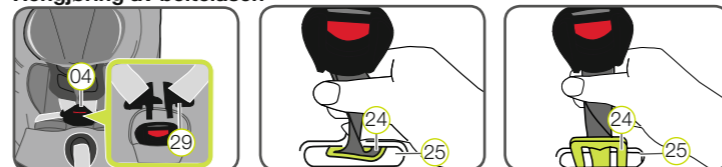

- Ta trekket av sitteflaten som beskrevet under "Ta av trekket".
- Drei skrittbelte med metallplaten 24, som holder beltelåsen 04 i seteskålen 18, 90° i den langsgående slissen.
- Skyv metallplaten, 24 med den smale kanten, foran gjennom belte-slissen 25.
- Legg beltelåsen 04 i bløt minst en times tid i varmt vann tilsatt oppvaskemiddel. Skyll beltelåsen deretter grundig og tork.
- Skyv metallplaten 24 forfra helt inn i den langsgående slissen.
- Drei skrittbelte med metallplaten 24 90° til den ligger på tvers av kjøretretningen i belte-slissen 25 til seteskålen 18 og er festet.

⚠ FARE! Ved å trekke kraftig i beltelåsen 04, kontrolleres om beltet er festet sikkert i seteskålen 17.

- Trekk beltelåsen 04 gjennom skrittpolstringen, 23 på trekket og fest trekket igjen med borrelåsen.

Ta av trekket

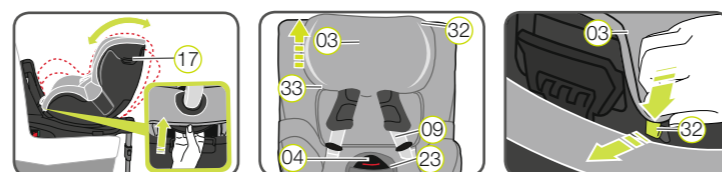

2. TILLATELSE

I denne bruksanvisningen brukes følgende oppførte symboler:

Symbol	Signalord	Erklæring
⚠	FARE!	Fare for alvorlige personskader
⚠	ADVARSEL!	Fare for lette personskader
⚠	FORSIKTIG!	Fare for tingskader
ℹ	TIPS!	Nyttige råd

DUALFIX i-SIZE må utelukkende brukes for sikring av barnet i kjøretøyet.

BRITAX RÖMER Barnesete	Testet og godkjent i samsvar med ECE* R 129/01	
	Kroppstørrelse	Kroppsvekt
DUALFIX i-SIZE	40-105 cm	≤ 18 kg

*ECE = Europeisk norm for sikkerhetsutstyr

Barnesetet er konstruert, kontrollert og godkjent i samsvar med kravene i den europeiske standarden for barnesikkerhetsutstyr (ECE R 129/01). Kvalitetsmerket "E" (i en sirkel) og godkjeningsnummeret finner en på den oransjefargede registreringsetiketten (klistremærke på barnesetet).

⚠ FARE! Godkjenningen opphører straks du forandrer noe på barnesetet. Endringer må utelukkende utføres av produsenten. Gjennom egne tekniske endringer kan beskyttelsesfunksjonen til setet nedsettes eller oppheves helt. Utfør ingen tekniske endringer på barnesetet.

⚠ FARE! DUALFIX i-SIZE må utelukkende brukes til å sikre barnet i kjøretøyet. Den egner seg slett ikke som stol eller leke i hjemmet.

- Plasser seteskålen 17 i den flateste stillingen.
- Løsne skulderbeltene 09 og åpne beltelåsen 04.
- Skyv hodestøtten 03 i den høyeste stillingen.
- På hodestøtten 03 henger en først gummiløkken 33 på den nedre, deretter krokene 32 på den øvre kanten og ta av trekket.
- Skyv hodestøtten 03 i den nederste stillingen.
- Åpne trykknappene på venstre og høyre side på baksiden av trekket og før skulderbeltene 09 gjennom utsnittet.
- Åpne borrelåsen på skrittpolstringen 23.
- Hekt av gummiløkkene 33 og plastkortene i området til beina.
- La den elastiske sømnen på trekket henge utover kanten til seteskålen.
- Dra trekket nedenfra over justeringsknappen 13 med justeringsbeltet, beltelåsen 04 og deretter med utsnittet over hodestøtten 03.

⚠ FARE! Barnesetet må ikke brukes uten setetrekket.

Å legge på trekket igjen:

For å sette på trekket igjen, gjør du i omvendt rekkefølge.

⚠ Viktig: Beltene må ikke vris og må ligge riktig i belteslissene på trekket.

Å ta av skulderputene

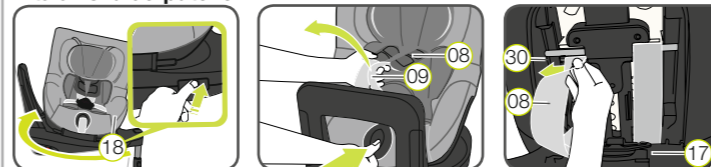

- Drei seteskålen 18 i bakovervendt stilling.
- Løsne skulderbeltene 09 så langt det er mulig.
- Åpne skulderputene 08 på borrelåsene på sidene.
- Åpne oppbevaringsrommet for bruksanvisningen 17.
- Trekk skulderbeltene 09 litt ut og hekt beltesøylen til skulderputene 08 ut av plastbanene 30 til høydereguleringen.
- Trekk skulderputene 08 forover fra belteslissene.

Montere skulderputene på igjen:

Følg skrittene for å ta av i motsatt rekkefølge.

⚠ Viktig: Skulderputene 08 og beltene må ikke vris eller forveksles. Skulderbeltene 09 må ligge i skulderputene 08 under det svarte båndet.

3. BRUK I KJØRETØY

Vennligst referer til instruksjonene for bruk av barnesikringsutstyr i håndboken for kjøretøyet ditt. Legg merke til begrensningene i bruken på grunn av kollisjonsputer.

Vennligst se kjøretøyet håndbok for informasjon om bilsetene som er godkjent for bruk av barnesikringsutstyr iht. ECE R16.

Bruksmuligheter DUALFIX i-SIZE:

BRITAX RÖMER Barnesete	Sittestilling kjøretøy med ISOFIX	
	i-Size	Ikke i-Size
DUALFIX i-SIZE	✓	✓ Se typeliste

Slik kan barnesetet ditt brukes:

i kjøretretningen	Ja ¹⁾
mot kjøretretningen	Ja ¹⁾
Med 2-punkts- eller 3-punkts-sikkerhetsbelte	Nei
på seter med: ISOFIX-fastgjøringer	Ja ²⁾

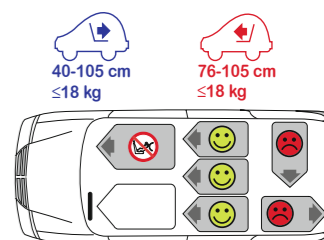

(Vennligst følg ditt lands gjeldende forskrifter)

¹⁾ I kjøretretning 76-105 cm / mot kjøretretningen 40-105 cm

²⁾ I kjøretretning 76-105 cm: I tilfelle av kollisjonspute på passasjersiden: Skyv passasjeret langt tilbake og følg instruksene i håndboken til kjøretøyet ditt. Mot kjøretretningen 40-105 cm: Må ikke brukes på passasjer seter med aktivert front-kollisjonspute!

Kontakt:

BRITAX RÖMER
Kindersicherheit GmbH
Theodor-Heuss-Straße 9
D-89340 Ulm
Germany

T: +49 (0) 8221 3670 -199/-299
F: +49 (0) 8221 3670 -210
E.: service.de@britax.com
www.britax.no

BRITAX EXCELSIOR LIMITED
1 Churchill Way West
Andover
Hampshire SP10 3UW
United Kingdom

T: +44 (0) 1264 333343
F: +44 (0) 1264 334146
E.: service.uk@britax.com
www.britax.no

40 - 105 cm
≤ 18 kg

britax

DUALFIX i-SIZE

NO

Bruksanvisning



www.britax.no

2000028756 17/09

SIDE II

6. SIKKERHETSRAÅD

⚠ Vennligst ta deg tid til å lese denne anvisningen nøye og ha den tilgjengelig i det tiltenkte oppbevaringsrommet for bruksanvisningen (17) på barnesetet, slik at den er lett tilgjengelig hvis du trenger å sjekke noe. Veiledningen må følge med bilbarnesetet hvis det selges eller gis til tredjepart.

For at DUALFIX i-SIZE skal kunne beskytte barnet ditt ordentlig, er det absolutt nødvendig, at det installeres og brukes nøyaktig slik det er beskrevet. Eventuelt før enkelte innstillinger av barnesetet til begrensninger ved bruk på "i-Size" kjøretøysetestillinger.

⚠ FARE! Til beskyttelse av ditt barn:

- I tilfelle en ulykke med en kollisjonshastighet på over 10 km/t, kan bilbarnesetet i noen tilfeller bli skadet uten at skaden vises umiddelbart. I dette tilfellet må bilbarnesetet byttes ut. Vennligst kasser det på forskriftsmessig måte.
- Få bilbarnesetet grundig kontrollert hvis det er blitt skadet (f. eks. hvis det har falt i gulvet).
- Kontroller alle viktige deler regelmessig for skader. Påse at spesielt alle mekaniske deler fungerer.
- Aldri smør eller olje noen deler av barnesetet.
- La aldri barnet bli sittende alene i barnesetet i bilen uten tilsyn.
- La barnet kun gå inn og ut av bilen på fortaussiden.
- Beskytt barnesetet mot direkte, sterkt sollys når det ikke er i bruk. Ved direkte sollys kan barnesetet bli veldig varmt. Barnehud er veldig følsom og kan skades av dette.
- Jo tettere beltet ligger inntil barnets kropp, desto bedre er barnet sikret. Du bør derfor unngå å kle barnet i tykke klær under beltet.
- På lange turer bør du ta regelmessige pauser og la barnet få løpe rundt og leke litt.
- Bruk i baksetet: Skyv forsetet langt nok framover, slik at barnets føtter ikke støter mot rygglenet til forsetet (for å unngå fare for personskader).

⚠ FARE! For beskyttelse av alle bilpassasjerer:

- Ved en nødbraking eller en ulykke kan usikrede gjenstander og personer skade andre passasjerer. Sørg derfor alltid for at...
- Du ikke benytter andre berøringspunkter til avlastning av belastningen enn de som er beskrevet i denne bruksanvisningen og markert på barnesetet.
 - rygglenene til bilsetene er i fastlåste (f.eks. at den foldbare bakseteryggen er i lås).
 - alle tunge eller skarpe gjenstander i kjøretøyet (f.eks. på hattehyllen) er sikret.
 - alle personer i kjøretøyet er fastspente.
 - barnesetet alltid er sikret i kjøretøyet, selv om det ikke transporteres noe barn.

⚠ ADVARSEL! Sikkerhet i omgangen med barnesetet:

- Barnesetet må aldri brukes frittstående, heller ikke til prøvesitting.
- For å unngå skader, pass på at barnesetet ikke blir klemt mellom harde gjenstander (kjøretøydør, seteskinner, osv.).
- Oppbevar barnesetet på en sikker plass når det ikke er i bruk. Ikke legg tunge gjenstander på setet og ikke oppbevar det i direkte nærhet til varmekilder eller i direkte sollys.

⚠ FORSIKTIG! Til beskyttelse av kjøretøyet ditt:

- Bestemte kjøretøysetetrekk som er laget av ømfintlige materialer (f.eks. velur, skinn, osv.) kan utsettes for slitasje ved bruk av barneseter. For optimal beskyttelse av kjøretøyet setetrekk, anbefaler vi at du bruker BRITAX RÖMER underlag for barneseter fra vårt tilbehørsprogram.

7. FORBEREDENDE ARBEIDER



1. Hvis bilen din ikke er utstyrt med ISOFIX festeføringer som standard, klemmer du de to festeføringene (02) som følger med setet* med oppoverpekende utsnitt på de to ISOFIX festepunktene (01) på bilen.

ⓘ TIPS! ISOFIX festepunktene befinner seg mellom sitteflaten og rygglenet på kjøretøysetet.

2. Skyv hodestøtten på kjøretøysetet opp så høyt den går.

* Festeføringene letter monteringen av barnesetet ved hjelp av ISOFIX festepunktene og forhindrer at trekket på kjøretøysetene skades. Så lenge barnesetet ikke brukes, bør det tas ut og oppbevares på et sikkert sted. I kjøretøy med foldbare rygglen, må festeføringene fjernes før rygglenene foldes ned. De fleste problemer som oppstår, gjelder vanligvis smuss og fremmedlegemer som kommer inn i festeføringene og -krokene. Fjern smuss og fremmedlegemer for å løse slike problemer.

8. MONTERING AV BARNESETET

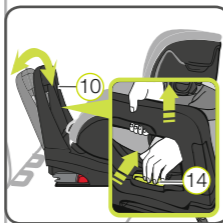

1. TILPASSE STØTDEMPER

- 1.1 Sett det bakoverrettede barnesetet i kjøretøyet på et kjøretøysete som er godkjent for dette.
- 1.2 Hold med en hånd justeringshendelen (14) på støtdemperen (10) trykket og trekk samtidig med den andre hånden støtdemperen (10) opp, til den er låst opp.
- 1.3 Vinkelen til støtdemperen (10) må tilpasses setevinkelen til kjøretøyet ryggene, slik at støtdemperen (10) smekker inn hørbart med et "klikk".



2. KLARGJØR ISOFIX

- 2.1 Trekk i den grå stoffløyen (15), helt til ISO-FIX-låsearmene (16) kommer helt ut.
- 2.2 På begge sider av setet, trykk den grønne sikringsknappen (06) og den røde utløserknappen (05) mot hverandre. Slik sørger du for at begge krokene på ISOFIX-låsearmene (16) er åpnet og klare for bruk.

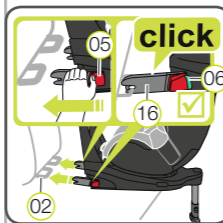

3. SIKRE ISOFIX

- 3.1 Plasser begge ISOFIT-låsearmene (16) direkte foran begge festeføringene (02).
- 3.2 Skyv begge ISOFIT-låsearmene (16) inn i festeføringene (02) helt til ISOFIT-låsearmene (16) går i lås med et "klikk" på begge sider. **⚠ FARE!** Den grønne sikringsknappen (06) må være synlig på begge sider for at barnesetet skal være riktig festet.

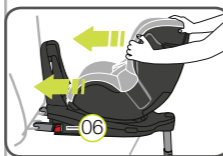

4. TRYKKE FAST BARNESETET

Trykk barnesetet så langt det går mot rygglenet til kjøretøysetet.

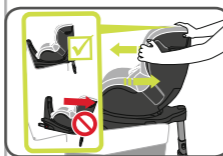

5. KONTROLLER FESTE

Rist i bilsetet for å kontrollere at det er godt festet, og sjekk sikkerhetsknappene (06), for å være sikker på at begge er helt grønne.

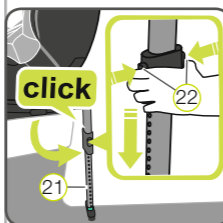

6. INSTALLERE STØTTEBEINET

- 6.1 Trekk støttebeinet (21) så langt unna fra bak-siden av barnesetet til du hører et "klikk" og støttebeinet (21) er svingt ut fullstendig. Den røde markeringen skal ikke lenger være synlig.
- 6.2 Trykk på begge justeringsknappene (22) og trekk støttebeinet (21) så langt ut, til det står sikkert på kjøretøygulvet. Indikatoren på støttebeinet (21) må være fullstendig grønn og de to justeringsknappene (22) må smekke inn med et "klikk". **⚠ FARE!** Støttebeinet (21) må aldri henge i luften eller støttes av gjenstander. I tillegg må du passe på, at støttebeinet (21) ikke løfter DUALFIX i-SIZE underdelen (19) opp fra sitteflaten til kjøretøysetet.



9. BYTTE KJØRERETNING

DUALFIX i-SIZE kan:

1. Brukes bakovervendt fra 40-105 cm (≤18 kg).
2. Fra 15 måneder: Brukes forovervendt fra 76-105 cm (≤18 kg).

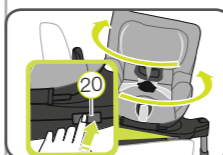

For å bytte kjøretøyet må du trykke dreietasten (20) og dreie setet i ønsket retning, til det går i lås. Ved foroverrettet bruk må dempebøylen (10) befinne seg i vertikal posisjon.

⚠ FARE! Før hver biltur må sjekke, at de dreibare delene til barnesetet er fullstendig låst, ved å prøve å vri barnesetet i begge retninger.

⚠ FARE! Barnesetet må ikke brukes i framovervendt stilling, hvis barnet er yngre enn 76 cm / 15 måneder.

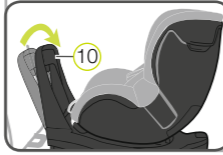

10. BRUK AV BARNESETET

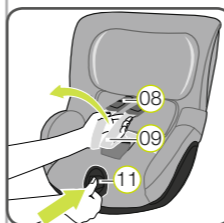

1. LØSNE SKULDERBELTENE

For å løsne skulderbeltene, trykk beltejusteringstasten (11) og dra samtidig begge skulderbeltene (09) framover. **⚠ OBS!** Ikke trekk i skulderputene (08).

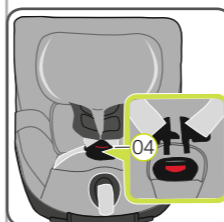

2. ÅPNE BELTELÅSEN

For å åpne beltelåsen, (04) trykker du inn den røde knappen på beltelåsen.

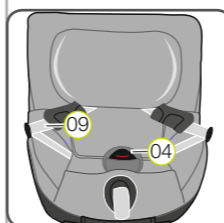

3. SETTE BARNET I BARNESETET

Sett barnet ditt i barnesetet. Påse at beltelåsen (04) er lagt forover, og sett barnet ditt inn i barnesetet.

⚠ FARE! På passasjeret skal barnesetet kun brukes bakovervendt, når front-kollisjonsputen er deaktivert.

4. Plasser skulderbeltene

Legg skulderbeltene (09) over skuldrene til barnet. **⚠ FORSIKTIG!** Skulderbeltene (09) må ikke være vridde eller forvekslet.

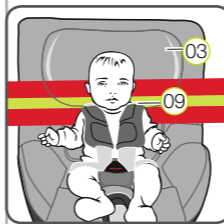

5. INNSTILLING AV HODESTØTTEN

En riktig innstilt hodestøtte (03) garanterer optimal beskyttelse for barnet ditt i barnesetet:

Hodestøtten (03) må være innstilt slik at skulderbeltene (09) ligger på høyde med eller litt over barnets skuldre.

- ▶ Skulderbeltene (09) må stilles inn slik at de løper vannrett eller ligger litt over skuldrene på barnet ditt.
- ▶ Skulderbeltene (09) må ikke løpe bak ryggen til barnet, på høyde med ørene eller over ørene.

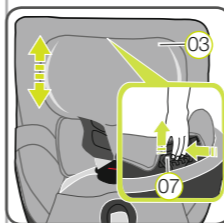

For innstilling av hodestøtten:

- 5.1 Løsne selen (8.1)
- 5.2 Hold utløsertasten (07) til hodestøtten (03) trykket og skyv hodestøtten (03) opp til riktig skulderhøyde.
- 5.3 Kontroller at hodestøtten (03) er gått ordentlig i lås, ved å skyve hodestøtten (03) litt ned.

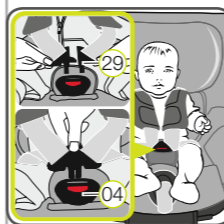

6. LUKKE BELTELÅSEN

Stikk begge låsetungene (29) sammen og trykk dem med et "klikk" inn i beltelåsen (04).

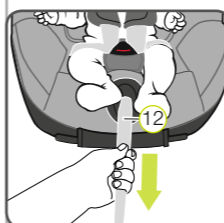

7. STRAM JUSTERINGSBELTET

Dra i justeringsbeltet, (12) til beltet ligger flatt og tett inntil barnets kropp.

⚠ ADVARSEL! Hoftebeltene må ligge så langt som mulig nede over barnets lyske.

⚠ For ditt barns sikkerhet, kontroller før hver biltur at ...

- barnesetet er festet på begge sider med ISOFIX-låsearmene (16) i ISO-FIX-festepunktene (01) og at begge ISOFIX-indikatorene (06) er helt grønne;
- barnesetet er sikkert festet;
- støttebeinet (21) står fast på kjøretøygulvet og indikatoren på støttebeinet (21) er grønn;

- den dreibare seteskålen (18) er gått fullstendig i lås og at begge indikatorene er svart.
- beltet på barnesetet ligger tett inntil kroppen på barnet, uten å være for stramt for barnet;
- skulderbeltene (09) er stilt inn riktig og at beltene ikke er vridde;
- skulderputene (08) ligger i riktig posisjon mot barnets kropp;
- front-kollisjonsputen er deaktivert, når du bruker barnesetet bakovervendt på passasjeret.
- barnesetet er i riktig kjøretøyet for alderen / størrelsen til barnet.
- låsetungene (29) i beltelåsen (04) er i lås.

⚠ OBS! Hvis barnet prøver å åpne ISOFIX-låseknappene (05) eller beltelåsen (04), må du stoppe så snart det er mulig. Sjekk om barnesetet er riktig festet og påse at barnet er riktig sikret. Forklar for barnet de farene som er forbundet med handlingen hans/ hennes.

11. BRUKE SPEDBARN SINNSATSEN

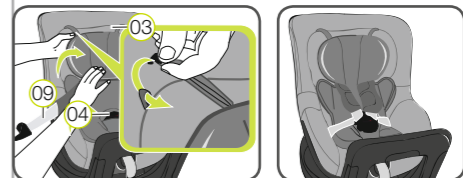

Spedbarnsinnsatsen må brukes opp til en maksimal kroppsstørrelse på 60 cm. Legg spedbarnsinnsatsen i barnesetet og legg begge skulderbeltene (09) over spedbarnsinnsatsen.

Hekt de to plastkrokene inn i løkkene på trekket til hodestøtten (03).

For beltelåsen (04) og skritt-polstringen gjennom åpningene på den nedre delen til spedbarnsinnsatsen.

⚠ OBS! Sjekk alltid at barnet er sikret riktig.

12. STILLE INN SITTEVINKEL

Seteskålen til DUALFIX i-SIZE kan brukes framover- og bakovervendt i seks forskjellige hellingsvinkler:

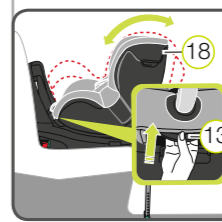

For justering av sittevinkelen:

Trekk justeringshendelen (13) framover og trykk / skyv seteskålen (18) i ønsket posisjon.

⚠ FARE! Seteskålen (18) må låses godt med et "klikk" i enhver posisjon. Trekk i seteskålen (18) for å kontrollere at den er i lås.

13. MONTERING AV BARNESETET

1. Trykk begge justeringsknappene (22) til støttebeinet og skyv den nedre delen til støttebeinet inn i den øvre delen, til den er kjørt helt inn. Slipp justeringsknappene, får å sperre støttebeinet i den innkjørte posisjonen.
2. Løsne ISOFIX festene på begge sidene idet du klemmer den grønne sikringsknappen (06) og den røde utløserknappen (05) sammen.
3. Skyv ISOFIX-låsearmene (16) tilbake inn i seteskålen (18). **ⓘ TIPS!** ISOFIX-låsearmene beskyttes mot skade, når de er skjovet inn i underdelen til setet igjen.

⚠ FARE! Barnesetet skal alltid være sikret i kjøretøyet, selv om det ikke transporteres noe barn.

14. AVFALLSHÅNDTERING

Vennligst observer forskriftene om avfallshåndtering som gjelder i ditt land.

Avfallsfjerning av emballasjen	Container for papir/ papp
Setetrekk	Restavfall, termisk gjenvinning
Kunststoffdeler	I henhold til merkingen på aktuell container
Metaldeler	Container for metall
Selestropper	Container for polyester
Lås & låsetunge	Restavfall