

1. PRODUCTOVERZICHT

Gefeliciteerd met de aankoop van onze DUALFIX i-SIZE: de juiste keuze om uw kind veilig door een nieuwe levensfase te begeleiden. De DUALFIX i-SIZE moet voor een juiste bescherming van uw kind altijd zo worden gebruikt en gemonteerd als beschreven in deze gebruiksaanwijzing!

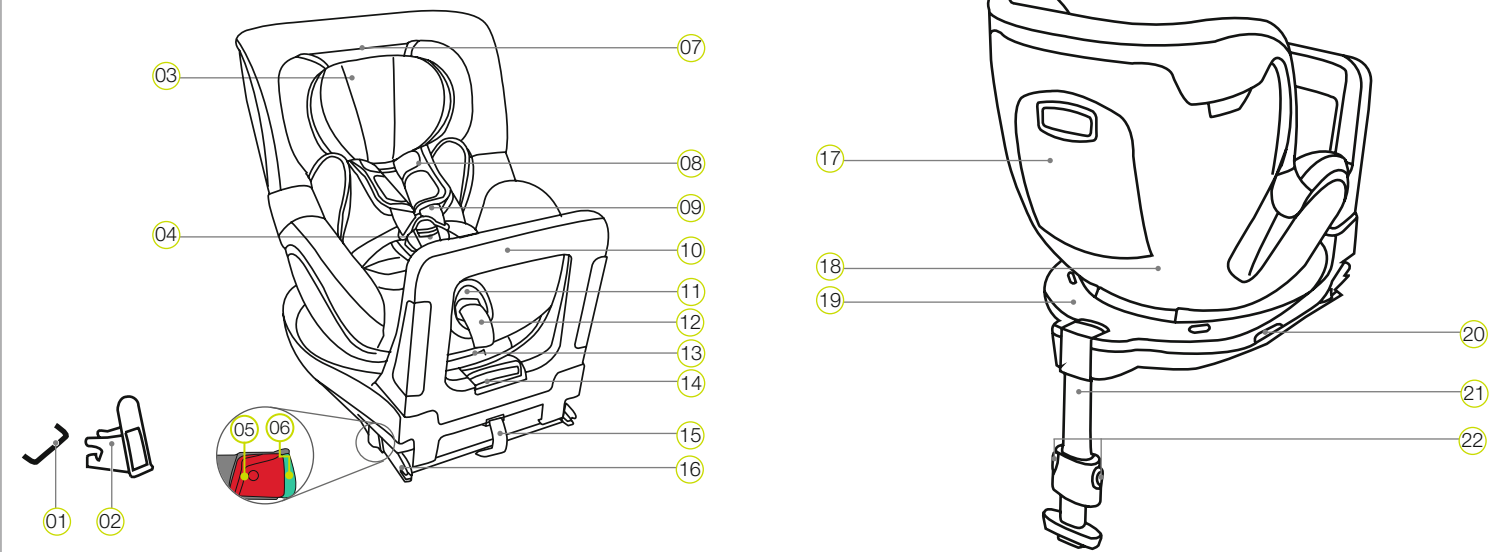

- 01 ISOFIX-bevestigingspunten (voertuig)
- 02 ISOFIX-kliksystemen
- 03 Hoofdsteen
- 04 Gordelslot
- 05 Ontgrendelknop
- 06 Beveiligingsknop
- 07 Ontgrendelingsknop hoofdsteen
- 08 Schouderkussens
- 09 Schoudergordels
- 10 Schokbeugel
- 11 Verstelknop
- 12 Verstelgordel
- 13 Hoekverstelhendel
- 14 Verstelhendel schokbeugel
- 15 Stoffen lus
- 16 ISOFIX bevestigingsarmen
- 17 Vak gebruiksaanwijzing
- 18 Zitkuip
- 19 Kombodem
- 20 Rotatieknop
- 21 Steunpoot
- 22 Verstelknop steunpoot

4. IN- / UITSTAPFUNCTIE

- Druk op de rotatieknop 20 aan de zijkant van het onderdeel 19 en draai tegelijkertijd de zitkuip 18 90° richting de voertuigdeur.
- Nu kunt u uw kind gemakkelijk neerzetten resp. eruit halen.
- Zeker uw kind (zie hoofdstuk 8. GEBRUIK VAN HET KINDERZITJE).
- Draai de zitkuip 18 90° terug in de rijrichting die overeenstemt met de leeftijd van het kind, tot deze met een „klik“-geluid wordt vergrendeld.
- Waarborg dat beide indicatoren 27 zwart zijn. Indien een van de indicatoren rood is, dan is de zitkuip 18 niet correct vergrendeld.

Let op: Waarborg voor elke rit dat de draaibare zitkuip 18 volledig is vergrendeld en dat beide indicatoren zwart zijn.

5. VERZORGING EN ONDERHOUD

Reinigen
Gebruik uitsluitend originele BRITAX RÖMER stoelovertrekken. De stoelovertrek is een integraal onderdeel van het kinderzitje en vervult belangrijke functies om het correct functioneren van het systeem te garanderen. Reserve-stoelovertrekken kunt u krijgen bij uw dealer.

- De overtrek is afneembaar en kan met een zacht wasmiddel worden gewassen met het fijnwasprogramma van de wasmachine (30 °C). Let op de aanwijzingen op het wasetiket van de overtrek.
- Het baby-inzetstuk kan net zoals de overtrek worden gewassen. Verwijder voor het wassen alle schuimdelen uit het boven- en onderdeel. Deze mogen niet worden meegewassen.
- De schouderkussens kunnen verwijderd worden en met lauwwarm zeepsop gewassen worden.
- De kunststof delen en de gordels kunnen met zeepsop gereinigd worden. Gebruik geen bijtende schoonmaakmiddelen (zoals oplosmiddelen).

Het gordelslot onderhouden
Een voorwaarde voor de veiligheid van uw kind is dat het gordelslot 04 correct functioneert. Functiestoringen van het gordelslot 04 worden doorgaans veroorzaakt door opeenhopingen van vuil of vreemde voorwerpen:

- De gespden 29 worden langzaam uitgeworpen als er op de rode ontgrendelingsknop wordt gedrukt.

- De gespden 29 kunnen niet meer worden vastgeklit (d.w.z. ze worden weer uitgeworpen als u ze in wilt drukken).
- De gespden 29 worden zonder duidelijk hoorbaar klikgeluid vastgeklit.
- De gespden 29 kunnen enkel met moeite worden ingedrukt (u voelt weerstand).
- Het gordelslot 04 kan alleen met grote krachtsinspanning worden geopend.

Oplossing: Reinig het gordelslot 04 zodat deze weer correct functioneert:

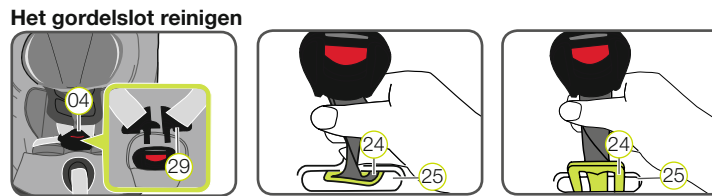

- Verwijder de overtrek van de zitting zoals onder „De overtrek verwijderen“ staat beschreven.
- Draai de kruisriem met de metalen plaat 24, die het gordelslot 04 in de zitkuip 18 houdt met 90° in de lengtegleuf.
- Schuif de metalen plaat 24 met de smalle kant naar voren door de gordelsleuf 25.
- Laat het gordelslot 04 minstens een uur in warm water met afwasmiddel werken. Spoel het slot daarna grondig af en droog het af.
- Schuif de metalen plaat 24 van voren volledig in de lengtegleuf.
- Draai de kruisriem met de metalen plaat 24 90° tot hij dwars op de rijrichting in de gordelsleuf 25 van de zitkuip 18 is ingehaakt.

GEVAAR! Controleer of het gordelslot 04 goed vastzit door er hard aan te trekken 17.

- Trek het gordelslot 04 door de gordelslothees 23 op de overtrek en bevestig nu de klittenbandsluiting en overtrek weer.

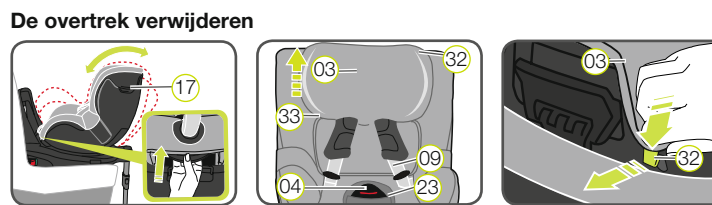

2. GOEDKEURING

In deze handleiding worden de volgende symbolen gebruikt:

Symbol	Signaalwoord	Uitleg
	GEVAAR!	Kans op ernstig persoonlijk letsel
	WAARSCHUWING!	Kans op licht persoonlijk letsel
	VOORZICHTIG!	Kans op schade aan voorwerpen
	TIP!	Nuttige tips

De DUALFIX i-SIZE is uitsluitend bedoeld ter beveiliging van uw kind

BRITAX RÖMER Kinderzitje	Controle en goedkeuring conform ECE* R 129/01	
	Lichaamslengte	Lichaamsgewicht
DUALFIX i-SIZE	40-105 cm	≤ 18 kg

*ECE = Europese norm voor veiligheidsuitrusting

Het kinderzitje is ontworpen, gecontroleerd en goedgekeurd overeenkomstig de vereisten van de Europese norm voor veiligheidsvoorzieningen voor kinderen (ECE R 129/01). Het keurmerk "E" (omcirkeld) en het goedkeuringsnummer bevinden zich op het goedkeuringslabel (sticker op het kinderzitje).

GEVAAR! De goedkeuring vervalt zodra u zelf wijzigingen aanbrengt aan het kinderzitje. Wijzigingen mogen alleen door de fabrikant worden uitgevoerd. Door zelf aangebrachte technische wijzigingen kan de beveiligingsfunctie van het zitje nadelig worden beïnvloed of geheel teniet worden gedaan. Breng geen technische wijzigingen aan het kinderzitje aan.

GEVAAR! De DUALFIX i-SIZE mag uitsluitend worden gebruikt ter beveiliging van uw kind in de auto. Het is niet geschikt om in huis als stoeltje of speelgoed te worden gebruikt.

3. GEBRUIK IN DE AUTO

Zie de aanwijzingen voor het gebruik van kinderbeveiligingssystemen in de handleiding van uw auto. Neem eventuele beperkingen bij het gebruik door airbags in acht.

Raadpleeg de handleiding van uw auto voor informatie over de autostoelen die conform ECE R16 zijn goedgekeurd voor gebruik in combinatie met kinderbeveiligingssystemen.

Gebruiksmogelijkheden DUALFIX i-SIZE:

BRITAX RÖMER Kinderzitje	Stoelpositie voertuig met ISOFIX	
	i-Size	Niet i-Size
DUALFIX i-SIZE	✓	✓ Zie typelijst

U kunt het kinderzitje als volgt gebruiken:

in de rijrichting	Ja ¹⁾
tegen de rijrichting in	Ja ¹⁾
Met 2-punts of 3-punts veiligheidsgordel	Nee
op stoelen met: ISOFIX-bevestigingen	Ja ²⁾

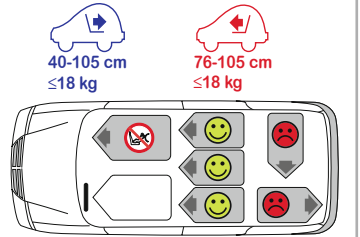

(Neem de in uw land geldende voorschriften in acht)

- In de rijrichting 76-105 cm / tegen de rijrichting in 40-105 cm
- In de rijrichting 76-105 cm: Als er een bijrijdersairbag aanwezig is: schuif de bijrijdersstoel ver naar achteren en volg eventuele instructies in de gebruikershandleiding van uw voertuig. Tegen de rijrichting in 40-105 cm: Niet op een passagiersstoel met voorairbag gebruiken!

Contact:
BRITAX RÖMER
Kindersicherheit GmbH
Theodor-Heuss-Straße 9
D-89340 Leipheim
Germany
Tel.: +49 (0) 8221 3670-199/-299
F.: +49 (0) 8221 3670-210
E.: service.de@britax.com
www.britax.com

BRITAX EXCELSIOR LIMITED
1 Churchill Way West
Andover
Hampshire SP10 3UW
Verenigd Koninkrijk
Tel.: +44 (0) 1264 333343
F.: +44 (0) 1264 334146
E.: service.uk@britax.com
www.britax.com

40 - 105 cm
≤ 18 kg



DUALFIX i-SIZE

NL

Handleiding



6. VEILIGHEIDSVOORSCHRIFTEN

⚠️ **Neem er de tijd voor om deze aanwijzingen zorgvuldig te lezen en bewaar ze in het daarvoor bedoelde vak van de gebruiksaanwijzing (17) op het kinderzitje zodat u ze altijd kunt terugvinden. De handleiding moet bij overdracht aan derden met het kinderzitje worden meegegeven. Om ervoor te zorgen dat de DUALFIX i-SIZE uw kind goed kan beschermen, is het noodzakelijk dat u deze precies zo installeert en gebruikt zoals in deze handleiding staat beschreven. Eventueel kunnen enkele instellingen van het kinderzitje bij het gebruik van „i-Size“ voertuigposities voor beperkingen bij het leiden.**

⚠️ GEVAAR! Ter bescherming van uw kind:

- Bij een ongeluk waarbij de auto botst met een hogere snelheid dan 10 km/u, kan het kinderzitje onder bepaalde omstandigheden beschadigd raken zonder dat de schade direct zichtbaar is. In dat geval moet het kinderzitje worden vervangen. Voer het zitje volgens de geldende voorschriften af.
- Laat het kinderzitje altijd controleren als het beschadigd kan zijn (bijvoorbeeld als het op de grond is gevallen).
- Controleer alle belangrijke onderdelen regelmatig op beschadiging. Controleer met name of alle mechanische onderdelen perfect werken.
- Breng nooit olie aan op onderdelen van het kinderzitje.
- Laat uw kind nooit zonder toezicht in het kinderzitje in de auto achter.
- Laat uw kind uitsluitend vanaf de trottoirkant in- en uitstappen van de auto.
- Bescherm het kinderzitje tegen intensief rechtstreeks zonlicht, zolang het niet wordt gebruikt. Het kinderzitje kan in rechtstreeks zonlicht zeer heet worden. De kinderhuid is gevoelig en kan daardoor gewond raken.
- Hoe beter de gordel op het lichaam van uw kind aansluit, des te hoger de mate van veiligheid. Trek uw kind daarom geen dikke kleding aan onder de riem.
- Pauzeer regelmatig op lange ritten om uw kind de kans te geven rond te wandelen en te spelen.
- Gebruik op de achterbank: Schuif de voorstoel zo ver naar voren dat de voeten van uw kind de rugleuning van de voorstoel niet raken (om letselgevaar te voorkomen).

⚠️ GEVAAR! Houd u ter bescherming van alle passagiers aan het volgende:

- Bij hard remmen of een ongeval kunnen niet-vastgezette voorwerpen en personen andere passagiers verwonden. Zorg er daarom altijd voor dat...
- Gebruik geen andere contactpunten voor lastopname dan die beschreven in deze handleiding en gemarkeerd op het kinderzitje.
 - de rugleuningen van de zitplaatsen zijn vastgezet (bijv. de neerklapbare rugleuning van de achterbank vastklikken);
 - alle zware of scherpe voorwerpen in de auto (bijv. op de hoedenplank) zijn vastgezet;
 - alle personen in de auto de gordel om hebben;
 - het kinderzitje in het voertuig is vastgezet, ook als er geen kind wordt vervoerd.

⚠️ WAARSCHUWING! Ter bescherming bij gebruik van het kinderzitje:

- Het kinderzitje nooit los gebruiken, ook niet om het uit te proberen.
- Om beschadigingen te voorkomen, moet u erop letten dat het kinderzitje niet tussen harde voorwerpen (voertuigdeur, trottoir, enz.) wordt geklemd.
- Bewaar het kinderzitje op een veilige plek als het niet wordt gebruikt. Leg geen zware voorwerpen op het zitje en bewaar het niet naast warmtebronnen of in direct zonlicht.

⚠️ VOORZICHTIG! Ter bescherming van uw auto:

- Bepaalde van gevoelig materiaal gemaakte voertuigtoebekledingen (zoals velours, leer, enz.) kunnen bij gebruik van het kinderzitje slijtagesporen oplopen. Voor optimale bescherming van de voertuigstoelbekleding raden we het gebruik aan van het BRITAX RÖMER-onderdek voor kinderzitjes uit ons toebehorenassortiment.

7. VOORBEREIDENDE WERKZAAMHEDEN



1. Als uw auto standaard niet is voorzien van ISOFIX-kliksystemen, klemt u de twee kliksystemen (02), die met het stoeltje zijn meegeleverd*, met de uitsnede omhoog op de twee ISOFIX-bevestigingspunten (01) van uw auto.
- TIP!** De ISOFIX-bevestigingspunten bevinden zich tussen de zitting en de rugleuning van de voertuigstoel.
2. Schuif de hoofdsteun van de voertuigstoel in de hoogste stand.

* De kliksystemen maken de inbouw van het kinderzitje met behulp van de ISOFIX-bevestigingspunten gemakkelijker en voorkomen beschadiging van de voertuigstoelbekleding. Als ze niet gebruikt worden, verwijder ze dan en bewaar ze op een veilige locatie. Verwijder de kliksystemen bij auto's waarvan de rugleuning platgelegd kan worden, voordat u deze platlegt. Eventuele problemen zijn meestal het gevolg van vuil of vreemde materialen op het klemsysteem en op de haken. Verwijder vuil of vreemde materialen om dergelijke problemen op te lossen.

8. INBOUW VAN HET KINDERZITJE

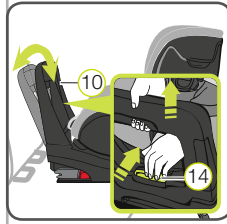

1. SCHOKBEUGEL AANPASSEN

- 1.1 Plaats het achteruit gerichte autokinderzitje in de rijrichting op een voor het gebruik toegelaten autostoel.
- 1.2 houd de verstelhendel met een hand (14) tegen de schokbeugel (10) gedrukt en trek de schokbeugel tegelijkertijd met de andere hand (10) naar boven tot deze is ontgrendeld.
- 1.3 Pas de hoek van de schokbeugels aan (10) de zithoek van de rugleuning van het voertuig aan, zodat de schokbeugel (10) met een „klik“-geluid vergrendelt.



2. ISOFIX VOORBEREIDEN

- 2.1 Trek aan de grijze stoffen lus (15), tot de ISOFIX-bevestigingsarmen (16) volledig zijn uitgeschoven.
- 2.2 Druk aan beide zijden van het zitje de groene vergrendelingsknop (06) en de rode ontgrendelingsknop (05) tegen elkaar. Op die manier zorgt u ervoor dat beide haken van de ISOFIX-bevestigingsarmen (16) geopend en gebruiksklaar zijn.

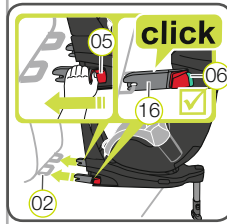

3. ISOFIX BEVESTIGEN

- 3.1 Positioneer beide ISOFIX-bevestigingsarmen (16) vlak voor de twee kliksystemen (02).
 - 3.2 Schuif beide ISOFIX-bevestigingsarmen (16) in de kliksystemen (02) tot de ISOFIX-bevestigingsarmen (16) aan beide zijden met een klikgeluid vergrendelen.
- ⚠️ GEVAAR!** De groene beveiligingsknop (06) moet aan beide zijden zichtbaar zijn, zodat het kinderzitje correct bevestigd is.

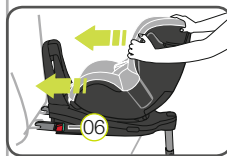

4. KINDERZITJE AANDRUKKEN

- 4.1 Druk het kinderzitje zo ver mogelijk tegen de rugleuning van het voertuig aan.

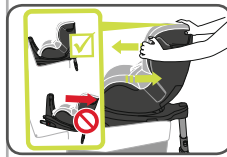

5. BEVESTIGING CONTROLEREN

Schud aan het kinderzitje om te controleren of het goed vastzit en controleer nogmaals de beveiligingsknoppen (06), om er zeker van te zijn dat ze allebei geheel groen zijn.

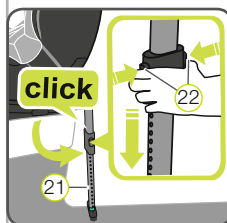

6. STEUNPOOT INSTALLEREN

- 6.1 Trek de steunpoot (21) zo ver mogelijk van de achterkant van het kinderzitje weg, tot er een „klik“-geluid te horen is en de steunpoot (21) volledig is uitgeklapt. De rode markering mag niet meer zichtbaar zijn.
 - 6.2 Druk op beide verstelknoppen (22) en trek de steunpoot (21) zo ver uit dat deze stevig op de vloer van het voertuig staat. De indicatie op de steunpoot (21) moet compleet groen zijn en de twee verstelknoppen (22) moeten met een „klik“-geluid vergrendelen.
- ⚠️ GEVAAR!** De steunpoot (21) mag nooit los in de lucht hangen of met andere voorwerpen worden ondersteund. Let er ook op dat de steunpoot (21) niet het DUALFIX i-SIZE onderdeel (19) van de zitting van de voertuigstoel opheft.



9. DE RIJRICHTING WIJZIGEN

De DUALFIX i-SIZE kan:

1. Vanaf 40-105 cm (≤18 kg) Naar achteren gericht worden gebruikt.
2. Vanaf 15 maanden: 76-105 cm (≤18 kg) vooruit gericht worden gebruikt.

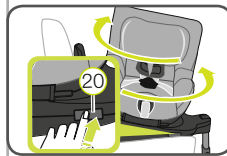

Om de rijrichting te wijzigen, drukt u op de rotatieknop (20) en draait u het zitje in de door u gewenste richting tot deze wordt vergrendeld. Bij vooruit gericht gebruik, moet de beugel (10) in de verticale stand staan.

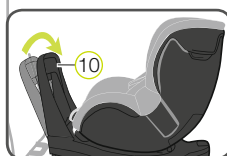

⚠️ GEVAAR! Indien u probeert het kinderzitje in beide richtingen te draaien, dan dient u voor elke autoriteit te waarborgen dat het draaibare gedeelte van het kinderzitje helemaal is vergrendeld.

⚠️ GEVAAR! Gebruik het kinderzitje niet in de vooruit gerichte stand als uw kind kleiner dan 76 cm / jonger dan 15 maanden oud is.

10. GEBRUIK VAN HET KINDERZITJE

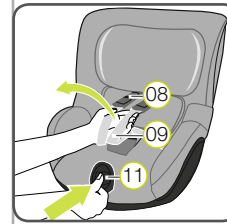

1. SCHOUDERGORDELS LOSMAKEN

Voor het losmaken van de schoudergordels drukt u op de gordelversteltoets (11) en trekt u tegelijkertijd beide schoudergordels (09) naar voren.

⚠️ LET OP! Trek niet aan de schouderkussens (08).

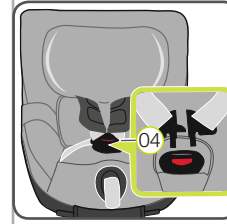

2. GORDELSLOT OPENEN

Om het gordelslot (04) te openen, drukt u op de rode toets op het gordelslot.

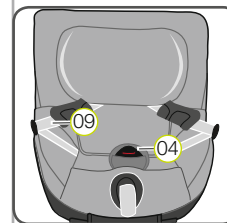

3. KIND IN KINDERZITJE ZETTEN

Zet uw kind in het kinderzitje. Let erop dat het gordelslot (04) naar voren verplaatst is en zet uw kind in het kinderzitje.

⚠️ GEVAAR! Gebruik het kinderzitje alleen achteruit gericht op de bijrijdersstoel als de Front-airbag is uitgeschakeld.

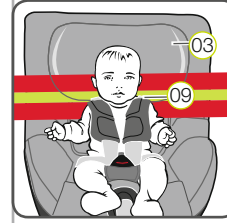

4. SCHOUDERGORDELS POSITIONEREN

Leg de schoudergordels (09) over de schouders van uw kind.

⚠️ LET OP! De schoudergordels (09) mogen niet gedraaid of verwisseld zijn.

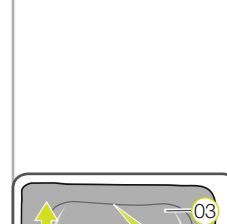

5. DE HOOFDSTEUN INSTELLEN

Een juist ingestelde hoofdsteun (03) beschermt uw kind optimaal als het in het kinderzitje zit:

De hoofdsteun (03) moet zo worden afgesteld, dat de schoudergordels (09) zich op schouderhoogte van uw kind of iets daarboven bevinden.

- De schoudergordels (09) moeten zo worden afgesteld, dat ze horizontaal lopen of vlak boven de schouders van uw kind liggen.
- De schoudergordels (09) mogen niet achter de rug van uw kind, ter hoogte van of boven de oren lopen.

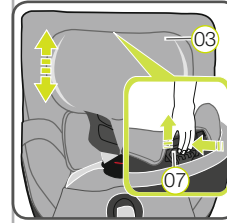

Voor het instellen van de hoofdsteun:

- 5.1 Maak de draaggordel los (8.1)
- 5.2 Houd de ontgrendelingsknop (07) van de hoofdsteun (03) ingedrukt en verschuif de hoofdsteun (03) naar de correcte schoudergordelhoogte.
- 5.3 Controleer of de hoofdsteun (03) correct is vergrendeld door de hoofdsteun (03) een klein stukje naar beneden te schuiven.

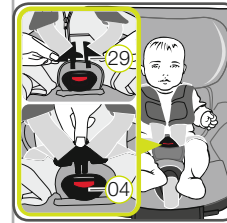

6. GORDELSLOT SLUITEN

Voeg beide gespden (29) samen en vergrendel deze met een hoorbaar „klik“-geluid in het gordelslot (04).

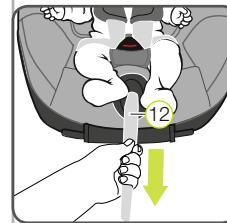

7. VERSTELGORDEL SPANNEN

Trek aan de verstelgordel, (12) tot de gordel plat en strak om het lichaam van uw kind zit.

⚠️ WAARSCHUWING! De heupgordels moeten zo laag mogelijk over de liezen van uw kind lopen.

⚠️ Controleer voor de veiligheid van uw kind voor elke autoriteit of ...

- het kinderzitje aan beide zijde met de ISOFIX-vergrendelingsarmen (16) in de ISOFIX-bevestigingspunten (01) vergrendeld is en de twee ISOFIX-indicatoren (06) geheel groen zijn;
- het kinderzitje goed vast zit;

- de steunpoot (21) stevig op de vloer van het voertuig staat en de indicatie op de steunpoot (21) groen is;
- die draaibare zitkuip (18) volledig is vergrendeld en beide indicatoren zwart zijn.
- de gordels van het kinderzitje strak om het lichaam van het kind zitten, zonder het af te klemmen;
- de schoudergordels (09) juist zijn afgesteld en de gordels niet gedraaid zijn;
- de schouderkussens (08) zich in de juiste positie op het lichaam van uw kind bevinden;
- de front-airbag is gedeactiveerd als u het kinderzitje achteruit gericht op de bijrijdersstoel gebruikt.
- het kinderzitje in de correcte rijrichting staat voor de leeftijd / grootte van uw kind.
- de gespden (29) in het gordelslot (04) vergrendeld zijn.

⚠️ LET OP! Als uw kind probeert om de ISOFIX-ontgrendelingsknoppen (05) of het gordelslot (04) te openen, moet u direct stoppen zodra dat mogelijk is. Controleer of het kinderstoeltje goed vast zit en controleer of uw kind goed vast zit. Leg uw kind uit wat de gevaren van zijn of haar gedrag zijn.

11. BABY-INZETSTUK GEBRUIKEN

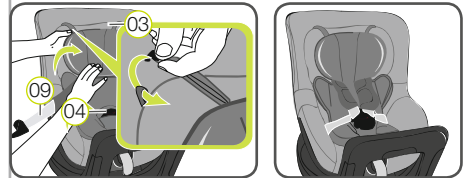

Het baby-inzetstuk mag tot een maximale grootte van 60 cm worden gebruikt. Leg het baby-inzetstuk in het kinderzitje en leg beide schoudergordels (09) over het baby-inzetstuk.

Haak de twee plastic haken in de lussen op de overtrek van de hoofdsteun (03).

Leid het gordelslot (04) en de gordelslothees door de uitsparingen aan de onderkant van het baby-inzetstuk.

⚠️ LET OP! Zorg er altijd voor dat uw kind goed vast zit.

12. ZITHOEK AFSTELLEN

De zitkuip van de DUALFIX i-SIZE kan vooruit en achteruit gericht in elk zes verschillende hellingshoeken worden gebruikt:

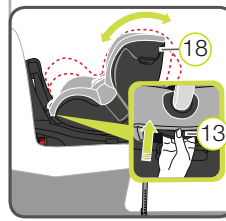

Om de zithoek te verstellen: Trek de verstelhendel (13) naar voren en druk / schuif de zitkuip (18) in de gewenste positie.

⚠️ GEVAAR! De zitkuip (18) moet in elke positie stevig vergrendelen met een „klik“-geluid. Trek aan de zitkuip (18), om het vergrendelen te controleren.

13. VERWIJDERING VAN HET KINDERZITJE

1. Druk op beide verstelknoppen (22) van de steunpoot en schuif het onderste gedeelte van de steunpoot in het bovenste gedeelte tot deze volledig is ingeklapt. Laat de verstelknoppen los om de steunpoot in zijn ingeklapte positie vast te zetten.
 2. Maak de ISOFIX-bevestiging aan beide zijden los door de groene beveiligingsknop (06) en de rode ontgrendelingsknop (05) tegen elkaar te drukken.
 3. Schuif de ISOFIX-bevestigingsarmen (16) terug in de zitkuip (18).
- TIP!** De ISOFIX-bevestigingsarmen zijn tegen beschadigingen beschermd, als ze weer in het onderste deel van de stoel geschoven worden.
- ⚠️ GEVAAR!** Het autokinderzitje moet in het voertuig altijd vastgezet zijn, ook als er geen kind wordt vervoerd.

14. AFVALVERWIJDERING

Houd u aan de in uw land geldende afvoervoorschriften.

Afvoer van de verpakking	Container voor papierwaren
Stoelbekleding	Huisvuil, thermische verwerking
Kunststof delen	Overeenkomstig de aanduiding op de betreffende containers
Metalen delen	Container voor metaal
Riemen	Container voor polyester
Slot en gespden	Huisvuil