

VISIÓN GENERAL DEL PRODUCTO

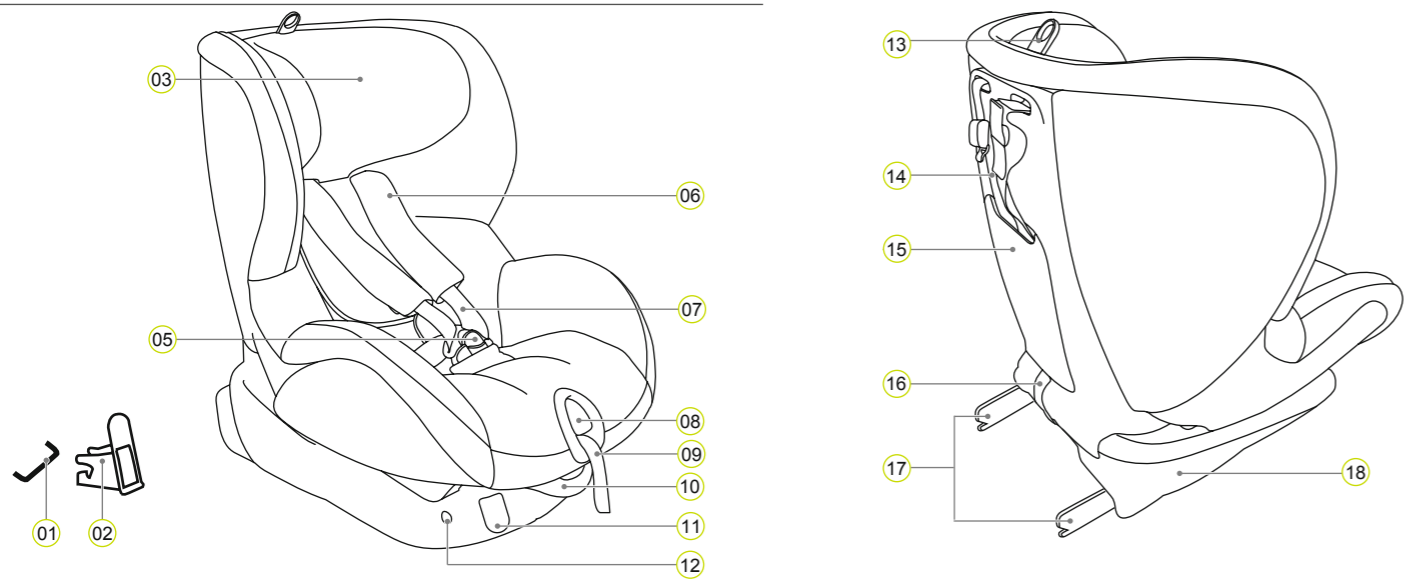

- 01 Puntos de anclaje ISOFIX (vehículo)
- 07 Cinturones de los hombros
- 13 Anillo de ajuste del reposacabezas
- 02 Guías de inserción ISOFIX
- 08 Botón de regulación
- 14 Top Tether
- 03 Reposacabezas
- 09 Cinturón de regulación
- 15 Bandeja de instrucciones
- 05 Broche del cinturón
- 10 Palanca para reclinar
- 16 Cinta de tela
- 06 Parte acolchada
- 11 Botones de desbloqueo ISOFIX
- 17 Brazos de bloqueo ISOFIX
- 12 Indicadores ISOFIX
- 18 Asiento

BRITAX RÖMER Asiento infantil para vehículos	Probado y certificado de conformidad con ECE* R 44/04	
	Grupo	Peso corporal
TRIFIX	1	de 9 a 18 kg

El asiento infantil para vehículos ha sido diseñado, probado y certificado de conformidad con los requisitos de la Normativa europea sobre equipamiento de seguridad infantil (ECE R 44/04). La marca de prueba E (inscrita en un círculo) y el número de certificación están situados en la etiqueta adhesiva de certificación naranja (etiqueta adhesiva colocada sobre el asiento infantil para vehículos).

- Esta certificación quedará invalidada si realiza cualquier modificación en el asiento infantil para vehículos.
- El asiento infantil para vehículos TRIFIX solo debe utilizarse para asegurar al niño dentro del vehículo. No lo utilice nunca como asiento o juguete en casa.

*ECE = Normativa europea sobre equipamiento de seguridad infantil

CUIDADO Y MANTENIMIENTO

Mantenimiento del broche del cinturón

Para garantizar la seguridad del niño, es de vital importancia que el broche del cinturón funcione correctamente. Los problemas de funcionamiento del broche del cinturón se deben a menudo a la acumulación de suciedad o cuerpos extraños:

- Los cierres del broche se expulsan muy lentamente cuando se presiona el botón de desenganche rojo.
- Los cierres del broche dejan de cerrar correctamente (p. ej. se vuelven a expulsar si intenta presionarlos hacia dentro).
- Los cierres del broche encajan sin hacer "clic".
- Es difícil insertar los cierres del broche (se nota cierta resistencia).
- El broche solo se abre si se ejerce una fuerza extrema.

Possible solución

Limpie el broche del cinturón para que vuelva a funcionar correctamente:

Limpieza del broche del cinturón

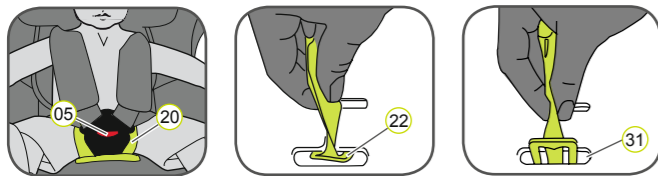

- Abra el broche del cinturón 05 (presione el botón rojo).
- Tire de la cinta de goma por encima del broche del cinturón 05.
- Abra el cierre de velcro situado en la almohadilla separapiernas 20 y retire la almohadilla separapiernas de la funda.
- Deslice el borde de la placa metálica 22 utilizada para abrochar el broche del cinturón 05 al asiento a través de la ranura del cinturón 31.
- Introduzca el broche del cinturón 05 en agua caliente con detergente para lavavajillas y déjelo en remojo durante una hora como mínimo. Enjuáguelo y séquelo en profundidad.

Limpieza

Asegúrese de utilizar únicamente fundas de asiento de repuesto Britax/RÖMER originales, ya que la funda del asiento es una pieza integral del asiento infantil para vehículos y cumple una importante función para asegurar el correcto funcionamiento del sistema. Las fundas de asiento de repuesto están disponibles en tiendas especializadas.

- El asiento infantil no debe utilizarse sin su funda.
- La funda se puede retirar y lavar con un detergente suave utilizando el ciclo de la lavadora apropiado para prendas delicadas (30 °C). Observe las instrucciones de lavado indicadas en la etiqueta de la funda.

- Las piezas de plástico se pueden limpiar con agua jabonosa. No utilice agentes de limpieza agresivos (como disolventes).
- Los cinturones se pueden lavar con agua jabonosa tibia.

- Cuidado:** No retire nunca los cierres del broche 21 de los cinturones.
- La parte acolchada se puede lavar con agua jabonosa tibia.

Retirada de la funda

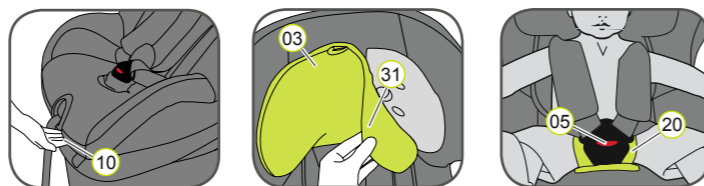

- Presione la palanca para reclinar 10 hacia arriba y deslice el asiento 18 hacia la parte posterior hasta colocarlo en posición vertical.
- Afloje todo lo posible las correas del cinturón.
- Abra el broche del cinturón 05 (presione el botón rojo).
- Abra el cierre de velcro situado en la almohadilla separapiernas 20.
- Desplace el reposacabezas 03 hasta su posición inferior.
- Retire la funda del reposacabezas 31.
- Abra los broches situados a la derecha y a la izquierda de la parte posterior de la funda.
- Pliegue la parte posterior de la funda sobre la superficie del asiento.
- Introduzca las correas del asiento por el hueco de la funda.
- Desenganche el borde elástico de la funda por debajo del borde del asiento.
- Empiece por las asas del lateral y por el borde superior del asiento.
- Tire de la funda hacia arriba y por encima del bisel de la regulación del cinturón.
- Extraiga el broche del cinturón 05 y el extremo del cinturón de la funda.
- Tire un poco de la funda hacia arriba y colóquela después situando el hueco por encima del reposacabezas 03.

Montaje de la funda:

Proceda sencillamente en el orden inverso.

- Cuidado:** Compruebe que las correas del cinturón no estén torcidas y estén correctamente insertadas en las ranuras de la funda.

Instrucciones de mantenimiento

⚠ Para asegurar la protección completa del asiento infantil para vehículos:

- En caso de accidente con una velocidad de impacto de alrededor de 10 km/h, es posible que el asiento infantil para vehículos resulte dañado, pero puede que el daño no sea evidente inmediatamente. En este caso, el asiento infantil para vehículos debe sustituirse. Deshágase de él de forma adecuada.
- Control periódico de todas las piezas importantes para detectar posibles daños. Asegúrese especialmente de que todos los componentes mecánicos están en perfecto estado.
- Para evitar daños, asegúrese de que el asiento infantil para vehículos no queda atascado entre objetos duros (puerta del coche, correderas del asiento, etc.).
- Revise siempre el asiento infantil para vehículos si ha sufrido daños (p. ej. si se ha caído).
- Nunca lubrique ni engrase ninguna pieza del asiento infantil.

Tenga en cuenta las disposiciones sobre eliminación de residuos de su país.

Eliminación del embalaje	Contenedor de cartón
Funda	Residuos, utilización térmica
Piezas de plástico	De conformidad con el etiquetado del contenedor indicado
Piezas metálicas	Contenedor de metales
Correas del cinturón	Contenedor de poliéster
Broche y cierre	Residuos

UTILIZACIÓN EN EL VEHÍCULO

Observe las instrucciones sobre la utilización de sistemas de sujeción para niños descritas en el manual de usuario de su vehículo.

El asiento puede utilizarse en todos los vehículos equipados con los sistemas de anclaje ISOFIX y Top Tether. Consulte el manual de usuario de su vehículo para obtener información sobre los puntos de anclaje Top Tether y los asientos aprobados para asientos infantiles para vehículos dentro del rango de peso de 9–18 kg.

El asiento infantil para vehículos puede utilizarse del siguiente modo:

En sentido de la marcha	Sí
En sentido contrario al de la marcha	No 1)
Asientos equipados con: Fijaciones ISOFIX (entre la superficie del asiento y el respaldo) y puntos de anclaje Top Tether (por ejemplo, en el salpicadero, en el suelo o detrás del respaldo)	Sí 2)

(Tenga en cuenta las disposiciones aplicables de su país)

1) Su utilización está permitida en un asiento del vehículo orientado en el sentido contrario al de la marcha (p. ej. en una furgoneta o un minibus), solo si el asiento del vehículo también está aprobado para ser utilizado por adultos. El asiento no debe colocarse dentro de la zona de alcance de un airbag que pueda desplegarse.

2) Si se cuenta con airbag frontal: desplace el asiento del pasajero hacia atrás, a una distancia considerable, y consulte las instrucciones del manual de usuario del vehículo.

LOS PRÓXIMOS ASIENTOS

BRITAX RÖMER Asientos infantiles para vehículos	Pruebas y certificación de conformidad con ECE R 44/04	
	Grupo	Peso corporal
KID	2–3	15–36 kg
KID plus	2–3	15–36 kg
KIDFIX	2–3	15–36 kg
KIDFIX SICT	2–3	15–36 kg

Garantía de dos años

Este asiento infantil para vehículos cuenta con una garantía de 2 años que cubre defectos de fabricación o del material. El período de garantía es efectivo a partir de la fecha de compra. La garantía solo cubre asientos infantiles para vehículos que se hayan tratado de forma adecuada y que se nos hayan enviado correctamente y en condiciones de limpieza adecuadas.

La garantía no cubre:

- Marcas naturales de uso y daños resultantes de una tensión excesiva
- Daños resultantes de un uso incorrecto o inadecuado

Prestaciones de la garantía

Tejidos: todos los tejidos cumplen elevados requisitos en cuanto a resistencia de color en caso de exposición a radiaciones UV. No obstante, todos los tejidos pierden color al exponerse a radiaciones UV. Esto no es un defecto del material, sino más bien una marca de uso normal que no está cubierta por la garantía.

Broche: los problemas de funcionamiento del broche se deben a menudo a la acumulación de suciedad o cuerpos extraños que impiden que el broche funcione correctamente. Si esto ocurre, el broche se puede limpiar; siga el procedimiento descrito en las instrucciones de uso.

Contacte inmediatamente con su vendedor si desea hacer valer la garantía. Él o ella le proporcionará la información y el asesoramiento que necesite. Al tramitar reclamaciones, se aplicarán tasas de depreciación específicas del producto. Consulte los Términos y Condiciones Generales disponibles en su tienda especializada.

Utilización, cuidado y mantenimiento

El asiento infantil para vehículos debe utilizarse de conformidad con las instrucciones de uso. Le informamos expresamente de que solo pueden utilizarse accesorios y piezas de repuesto originales.

BRITAX RÖMER
Kindersicherheit GmbH
Theodor-Heuss-Straße 9
D-89340 Leipheim
Germany

T.: +49 (0) 8221 3670 -199/-299
F.: +49 (0) 8221 3670 -210
E.: service.de@britax.com
www.britax.com

BRITAX EXCELSIOR LIMITED
1 Churchill Way West
Andover
Hampshire SP10 3UW
United Kingdom

T.: +44 (0) 1264 333343
F.: +44 (0) 1264 334146
E.: service.uk@britax.com
www.britax.com

9 kg - 18 kg
9 m ~ 4 y

britax

TRIFIX

Instrucciones de uso

ES

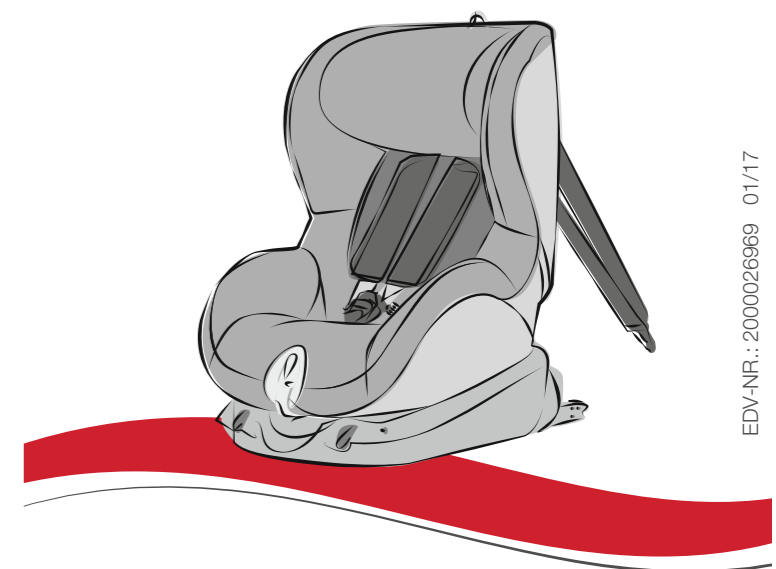

www.britax.com

⚠ Tómese el tiempo suficiente para leer atentamente estas instrucciones y téngalas siempre disponibles en el bolsillo del asiento infantil destinado a tal efecto.

⚠ Protección de todos los ocupantes del vehículo

En caso de parada de emergencia o accidente, las personas o los objetos que no estuvieran correctamente asegurados en el coche pueden provocar lesiones a otros ocupantes del vehículo. Por este motivo, le rogamos que compruebe siempre lo siguiente:

- Los respaldos de los asientos del vehículo están bloqueados (p. ej. el cierre de un asiento múltiple posterior plegable está accionado).
- Todos los objetos pesados o afilados del vehículo están asegurados (p. ej. en el salpicadero).
- Todas las personas del vehículo tienen el cinturón de seguridad abrochado.
- El asiento infantil para vehículos siempre está asegurado en el coche mediante el sistema de anclaje ISOFIX y el Top Tether, incluso cuando el niño no está en el asiento.

⚠ Protección del niño

- Cuanto mejor ajustado quede el cinturón al cuerpo del niño, más seguro estará.
- Nunca deje al niño en el asiento infantil para vehículos dentro del coche sin supervisión.

Utilización en el asiento posterior:

- Mueva el asiento delantero lo suficientemente hacia delante para que el niño no pueda golpear con los pies el respaldo del asiento delantero (para evitar riesgo de lesiones).
- El asiento infantil para vehículos se puede calentar bajo la luz solar directa. Cuidado: La piel de los niños es delicada y podría dañarse a consecuencia de ello. Proteja el asiento infantil para vehículos contra la radiación solar directa intensiva cuando no esté siendo utilizado.
- Asegúrese de que el niño sube y baja del vehículo únicamente por el lado de la acera.
- Realice paradas durante los viajes largos para permitir que el niño corra y juegue.

⚠ Protección del vehículo

Algunas fundas de asiento de vehículos están fabricadas con diversos materiales delicados (p. ej. velour, cuero, etc.) que pueden quedar marcados por el uso del asiento infantil. Para una protección óptima de las fundas de los asientos, recomendamos utilizar el protector de asientos de vehículos BRITAX RÖMER, disponible en nuestra gama de accesorios.

INSTALACIÓN

Trabajos de preparación



1. Si su vehículo no está equipado con las guías de inserción ISO-FIX como estándar, sujete las dos guías de inserción 02 que se suministran con el asiento* con el hueco orientado hacia arriba y encájelas en los dos puntos de anclaje ISOFIX 01 de su vehículo.
Nota: Los puntos de anclaje ISOFIX están situados entre la superficie y el respaldo del asiento del vehículo.
2. Mueva el sistema de sujeción de la cabeza situado en el asiento del vehículo hasta colocarlo en la posición superior.

* Las guías de inserción facilitan la instalación del asiento infantil para vehículos con la ayuda de los puntos de anclaje ISOFIX y protege la funda del vehículo contra posibles daños. Si no se utilizan, deben retirarse y guardarse en un lugar seguro. En vehículos con respaldo plegable, las guías de inserción deben retirarse antes de que el respaldo esté plegado.

Los problemas que aparecen se deben generalmente a suciedad u objetos extraños acumulados en las guías de inserción y en los ganchos. Retire la suciedad o los objetos extraños para solucionar este tipo de problemas.

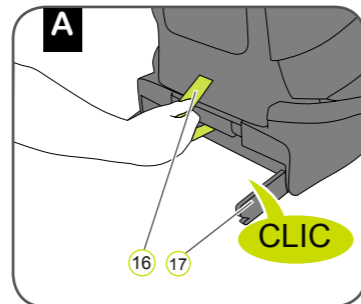

1. Tire de la cinta de tela gris 16 para extraer los dos brazos de bloqueo 17 hasta oír un clic que le indique que están correctamente colocados.

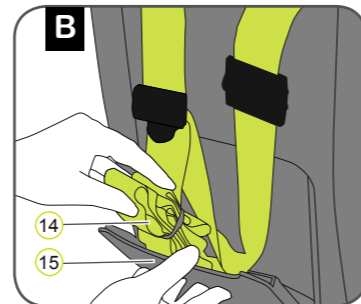

2. Tome el Top Tether 14 de la bandeja de instrucciones 15 y exténdalo sobre el asiento infantil para vehículos.
3. Coloque el asiento infantil para vehículos orientado en el sentido de la marcha sobre el asiento del vehículo.

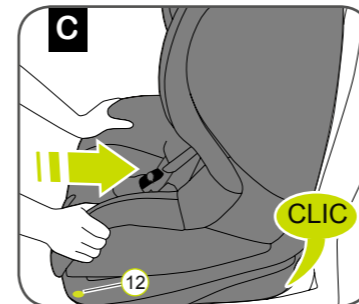

4. Sujete el asiento infantil para vehículos con ambas manos e introduzca firmemente los dos brazos de bloqueo 17 en las guías de inserción 02 hasta que los brazos de bloqueo encajen con un clic por ambos lados.

⚠ Cuidado: Los brazos de bloqueo solo estarán correctamente colocados cuando los dos indicadores ISOFIX 12 estén completamente iluminados en verde.

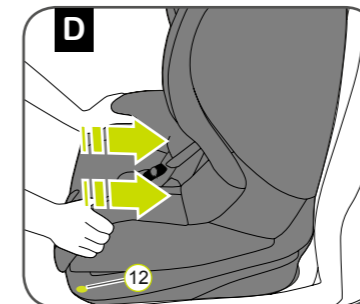

5. Empuje hacia atrás el asiento infantil para vehículos todo lo posible, ejerciendo una fuerza considerable.
6. Mueva de un lado a otro el asiento infantil para vehículos para asegurarse de que está firmemente sujeto y vuelva a comprobar que los dos indicadores ISOFIX 12 están completamente iluminados en verde.

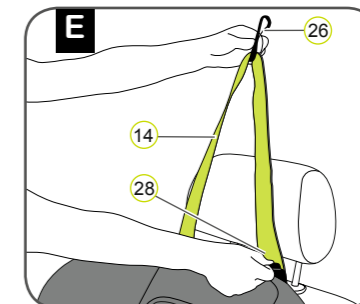

7. Tome el Top Tether 14 y presione la lengüeta metálica 28 alejándola del cinturón para prolongar el cinturón, y tire del Top Tether 14 por el gancho de cierre automático 26 hasta que forme una V.

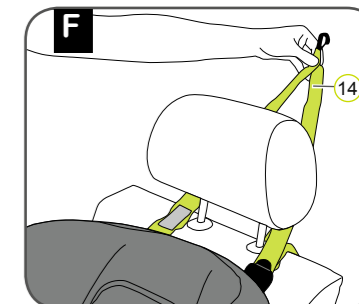

8. Guíe el Top Tether 14 por el lado izquierdo y el lado derecho pasando por el reposacabezas.

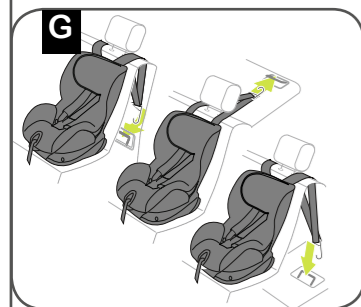

9. Enganche el gancho de cierre automático 26 en el punto de anclaje Top Tether recomendado en el manual de usuario de su vehículo.

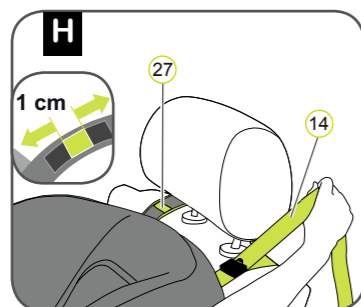

10. Tense el cinturón del Top Tether 14 hasta que el indicador de tensión 27 se encienda en verde y el Top Tether 14 quede firmemente tensado.

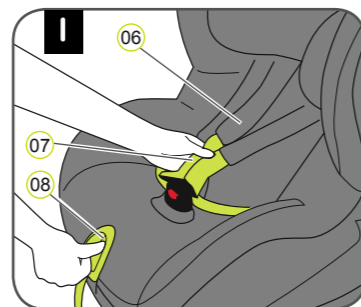

11. Presione el botón de regulación 08 y, al mismo tiempo, tire hacia delante de los dos cinturones de los hombros 07.
Cuidado: No tire de la parte acolchada 06.

12. Abra el broche del cinturón 05 (presione el botón rojo).

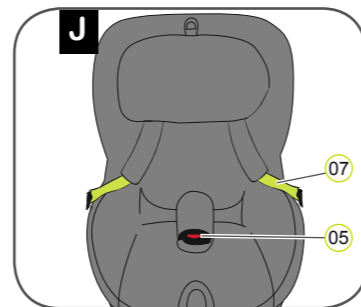

13. Asegúrese de que el broche 05 está plegado hacia delante y coloque al niño en el asiento infantil para vehículos.

14. Coloque los cinturones de los hombros 07 sobre los hombros del niño.
⚠ Cuidado: Los cinturones de los hombros 07 no deben torcerse ni intercambiarse.

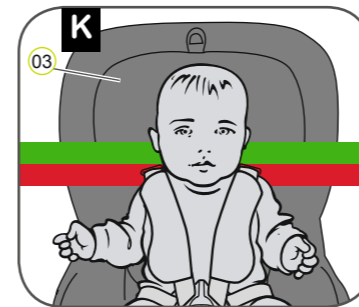

- El ajuste correcto del reposacabezas 03 garantiza una protección óptima para el niño en el asiento infantil:
15. El reposacabezas 03 debe ajustarse de modo que los cinturones de los hombros 07 queden al mismo nivel que los hombros del niño o ligeramente por encima.

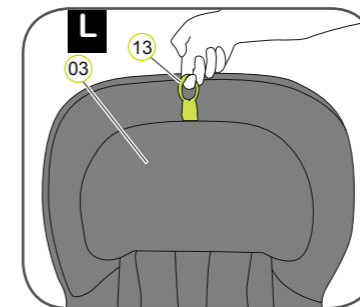

16. Tire del anillo de ajuste del reposacabezas 13 hacia arriba.

17. Mueva el reposacabezas 03 hasta la altura de hombros adecuada y compruebe que está correctamente ajustado desplazando ligeramente el reposacabezas 03 hacia abajo.

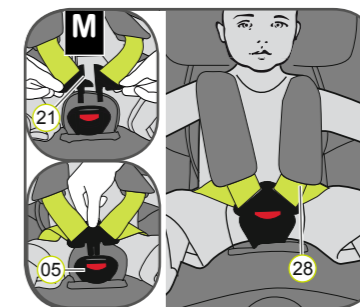

18. Una los dos cierres del broche 21 y encájelos antes de colocarlos en el broche del cinturón 05; deberá sonar un clic.

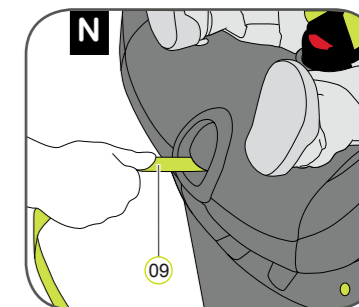

19. Tire del cinturón de regulación 09 hasta que el cinturón quede plano y bien ajustado al cuerpo del niño.

⚠ Cuidado: Tire del cinturón de regulación hacia delante.

⚠ Cuidado: Los cinturones del pliegue inguinal 28 deben colocarse lo más abajo posible de la ingle del niño.

⚠ Por la seguridad del niño, asegúrese de lo siguiente antes de cada viaje:

- El asiento infantil para vehículos está bien sujeto por ambos lados con los brazos de bloqueo ISOFIX 17 en los puntos de anclaje ISOFIX 01 y los dos indicadores ISOFIX 12 están completamente en verde.
- El asiento infantil para vehículos está bien abrochado.
- El Top Tether 14 está firmemente tensado por encima del respaldo del asiento del coche, y el indicador de tensión 27 está en verde.
- Los cinturones del asiento infantil para vehículos están ajustados al cuerpo sin oprimir al niño.
- Los cinturones de los hombros 07 están correctamente ajustados y los cinturones no están torcidos.
- La parte acolchada 06 está en la posición correcta con respecto al cuerpo del niño.
- Los cierres del broche 21 están encajados en el broche del cinturón 05.

⚠ Cuidado: Si el niño intenta abrir los botones de bloqueo grises ISOFIX 11 o el broche del cinturón 05, deténgalo inmediatamente. Compruebe que el asiento infantil para vehículos esté correctamente sujeto y que el niño esté bien asegurado. Explique al niño cuáles son los riesgos implicados.

Retirada del asiento infantil para vehículos con ISOFIX

1. Afloje el Top Tether 14.
2. Desenganche el gancho de cierre automático 26 del punto de anclaje y extienda el Top Tether 14 hacia la parte delantera, por encima del asiento infantil para vehículos.
3. Presione los botones de desbloqueo grises ISOFIX situados en el lado izquierdo y el lado derecho del asiento 18.
→ Los brazos de bloqueo ISOFIX 17 se soltarán y los dos indicadores ISOFIX 12 se pondrán de color rojo.
4. Tire del asiento hacia delante y vuelva a guardar el Top Tether 14 en la bandeja de instrucciones 15.
5. Vuelva a introducir los brazos de bloqueo ISOFIX 17 en el asiento 18.
→ Cuando los brazos de bloqueo se vuelven a introducir hacia dentro, se produce un ruido vibratorio.

Nota: Los brazos de bloqueo están protegidos contra posibles daños cuando están recogidos dentro de la parte inferior del asiento.

⚠ Cuidado: Retire del vehículo el asiento infantil para vehículos. El asiento infantil para vehículos nunca debe transportarse en el coche si no está correctamente asegurado.