 9 kg – 18 kg

britax

SAFEFIX PLUS

Instrukcja użytkowania

Návod k použiti

Návod na použitie

Felhasználó útmutató

Navodila za uporabo

Upute za korisnika

Bruksanvisning

Bruksveiledning

Käyttöohje

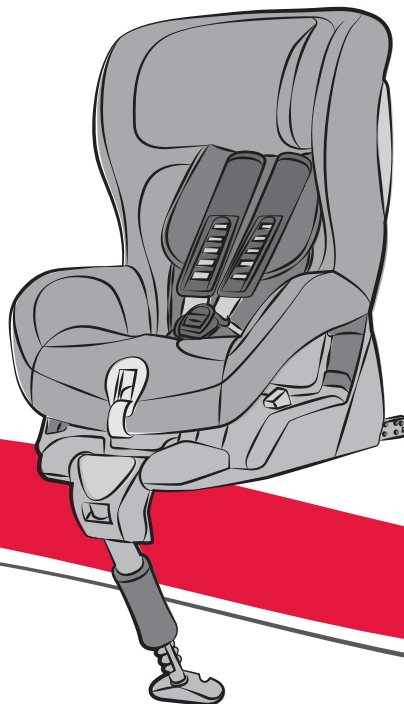

PL CZ SK HU SL HR SE NO FI

Instrukcja użytkowania

Cieszymy się, że nasz produkt SAFEFIX plus może w bezpieczny sposób służyć Państwa dziecku w nowym okresie życia.

Aby właściwie chronić dziecko, należy bezwzględnie przestrzegać wskazań dotyczących użytkowania i montowania fotelika SAFEFIX plus, zawartych w niniejszej instrukcji.

Pytania dotyczące użytkowania należy kierować bezpośrednio do nas.

BRITAX RÖMER
Kindersicherheit GmbH
Britax Excelsior Ltd.

Spis treści

1. Zastosowanie	2
2. Użytkowanie w pojazdach	3
2.1 z mocowaniem ISOFIX podporą (częściowo uniwersalnie)	4
2.2 przy użyciu samochodowego 3-punktowego pasa bezpieczeństwa i podpory (częściowo uniwersalnie)	5
3. Mocowanie fotelika w pojeździe	6
3.1 Zamontowanie fotelika samochodowego dla dziecka z mocowaniem ISOFIX	7
3.2 Wymontowanie z punktami mocowania ISOFIX	10
3.3 Sposób prawidłowego zamontowania fotelika z punktami mocowania ISOFIX	11

Návod k použití

Těší nás, že naše sedačka SAFEFIX plus může provázet vaše dítě bezpečně novým obdobím života.

Aby mohlo být vaše dítě správně chráněno, musí být sedačka SAFEFIX plus bezpodmínečně namontovaná a používaná tak, jak je popsáno v tomto návodu.

Pokud budete mít ještě dotazy k použití, obraťte se prosím na nás.

BRITAX RÖMER
Kindersicherheit GmbH
Britax Excelsior Ltd.

Obsah

1. Vhodnost	2
2. Použití v automobilu	3
2.1 s upevněním ISOFIX a podpěrnou nohou	4
2.2 pomocí 3-bodového bezpečnostního pásu automobilu a podpěrné nohy	5
3. Zabudování v automobilu	6
3.1 Instalace dětské autosedačky se systémem ISOFIX	7
3.2 Demontáž sedaček se systémem ISOFIX	10
3.3 Takto je dětská sedačka se systémem ISOFIX správně instalována	11
3.4 Instalace dětské autosedačky s 3-bodovým bezpečnostním pásem vozidla	11
3.5 Demontáž s 3-bodovým bezpečnostním pásem	14
3.6 Tak je dětská autosedačka správně zajištěna pomocí	

Návod na použitie

Teší nás, že naša sedačka SAFEFIX plus môže sprevádzať vaše dieťa bezpečne novým obdobím života.

Aby mohlo byť vaše dieťa správne chránené, musí byť sedačka SAFEFIX plus bezpodmínečne namontovaná a používaná tak, ako je popísané v tomto návode.

Ak budete mať ešte otázky k použitiu, obráťte sa prosím na nás.

BRITAX RÖMER
Kindersicherheit GmbH
Britax Excelsior Ltd.

Obsah

1. Vhodnosť	2
2. Použitie v automobile	3
2.1 s upevnením ISOFIX a podpěrnou nohou	4
2.2 pomocou 3-bodového bezpečnostného pásu automobilu a podpernej nohy	5
3. Zabudovanie v automobile	6
3.1 Inštalácia detskej autosedačky so systémom ISOFIX	7
3.2 Demontáž sedadiel so systémom ISOFIX	10
3.3 Takto je detská sedačka so systémom ISOFIX správne inštalovaná	11
3.4 Inštalácia detskej autosedačky s 3-bodovým bezpečnostným pásom vozidla	11
3.5 Demontáž s 3-bodovým bezpečnostným pásom	14
3.6 Tak je detská autosedačka správne zaistená pomocou 3-	

3.4	Zamontowanie samochodowego fotelika dziecięcego przy użyciu 3-punktowego pasa bezpieczeństwa	11	6.1	Konserwowanie zapięcia pasa bezpieczeństwa	21	3bodového pásu automobilu. 14	bodového pásu automobilu. ...14
3.5	Wymontowanie z 3-punktowym pasem bezpieczeństwa	14	6.2	Czyszczenie	22	4. Zajištění Vašeho dítěte	4. Zaistenie vášho dieťaťa
3.6	Zamontowanie fotelika samochodowego dziecka przy pomocy 3-punktowego pasa bezpieczeństwa	14	6.3	Ściąganie pokrowca	24	4.1	Prispôsobenie opierky hlavy ..16
4.	Zabezpečenie dieťaťa w pojeździe	16	6.4	Naciąganie pokrowca	25	4.2	Uvoľnenie pásu
4.1	Dopasowywanie zagłówka	16	6.5	Wypinanie pasów	25	4.3	Pripoutání dítěte
4.2	Luzowanie pasów	17	6.6	Zakładanie pasów	27	4.4	Napnutí pásů
4.3	Zapinanie dziecka	18	7.	Wskazówki dotyczące utylizacji poszczególnych części fotelika	29	4.5	Tak je Vaše dítě správně zajištěno
4.4	Napinanie pasów	19	8.	Foteliki dla dzieci starszych	29	5.	Klidová poloha dětské autosedačky
4.5	Jak należy zabezpieczyć dziecko w foteliku?	19	9.	2 lata gwarancji	30	6.	Návod na technickou údržbu
5.	Położenie spoczynkowe dziecięcego fotelika samochodowego	20	10.	Karta gwarancyjna / lista kontrolna przekazania	32	6.1	Údržba zámku pásu
6.	Wskazówki dotyczące czyszczenia i konserwacji	20				6.2	Čištění
						6.3	Stažení potahu
						6.4	Natažení potahu
						6.5	Vymontování pásů
						6.6	Namontování pásů
						7.	Upozornění k likvidaci
						8.	Následné sedačky
						9.	2 roky záruka
						10.	Záruční karta / předávací list

1. Zastosowanie

Zakres zezwolenia

Fotelik samochodowy dla dzieci Britax / RÖMER	Kontrola i zezwolenie zgodne z ECE* R 44/04	
	Grupa	Waga dziecka
SAFEX plus	I	od 9 do 18 kg

*ECE = Europejska Norma Bezpieczeństwa

- Fotelik samochodowy został zaprojektowany, sprawdzony i dopuszczony zgodnie z wymogami europejskich norm dotyczących urządzeń służących bezpieczeństwu dzieci (ECE R 44/04). Znak kontroli E (w kółku) oraz

1. Vhodnost

Schválení

Dětská autosedačka Britax / RÖMER	Kontrola a schválení podle ECE* R 44/04	
	Skupina	Tělesná hmotnost
SAFEX plus	I	9 až 18 kg

*ECE = Evropská norma pro bezpečnostní vybavení

- Dětská autosedačka je dimenzovaná, přezkoušená a schválená podle požadavků evropské normy pro dětská bezpečnostní zařízení (ECE R 44/04). Zkušební značka E (v kroužku) a číslo schválení jsou umístěny na

1. Vhodnosť

Schválenie

Dětská autosedačka Britax / RÖMER	Kontrola a schválenie podľa ECE* R 44/04	
	Skupina	Telesná hmotnosť
SAFEX plus	I	9 až 18 kg

*ECE = Európska norma pre bezpečnostné vybavenie

- Dětská autosedačka je dimenzovaná, preskúšaná a schválená podľa požiadaviek európskej normy pre detské bezpečnostné zariadenia (ECE R 44/04). Skúšobná značka E (v krúžku) a číslo schválenia sú

PL

Instrukcja użytkowania

numer zezwolenia znajdują się na etykiety (nalepka na foteliku).

- Zezwolenie traci ważność z chwilą dokonywania jakichkolwiek przeróbek fotelika. Przeróbki takie może przeprowadzać wyłącznie producent.
- **SAFEFIX plus** może być stosowany wyłącznie do zabezpieczania Państwa dziecka w samochodzie. W żadnym wypadku nie może być on używany w domu jako miejsce do siedzenia lub zabawka.

2. Użytkowanie w pojazdach

Fotelik SAFEFIX plus został dopuszczony do dwóch różnych rodzajów montażu:



z mocowaniem **ISOFIX** podporą (częściowo uniwersalnie)



przy użyciu samochodowego **3-punktowego** pasa bezpieczeństwa (częściowo uniwersalnie)

CZ

Návod k použití

etiketě o schválení (nálepka na dětské autosedačce).

- Schválení zaniká, jakmile na dětské autosedačce něco změníte. Změny smí provádět výhradně výrobce.
- Sedačka **SAFEFIX plus** smí být používána výhradně k zabezpečení vašich dětí ve vozidle. V žádném případě není vhodná do domácnosti k sezení ani jako hračka.

2. Použití v automobilu

Sedačka SAFEFIX plus je schválena ke dvěma různým způsobům montáže:

s upevněním **ISOFIX** a podpěrnou nohou (Semi univerzální)

s **3bodovým bezpečnostním pásem** vozidla a podpěrnou nohou (Semi univerzální)

SK

Návod na použitie

umiestnené na etikete o schválení (nálepka na detskej autosedačke).

- Schválenie zaniká, hneď ako na detskej autosedačke niečo zmeníte. Zmeny smie vykonávať výhradne výrobca.
- Sedačka **SAFEFIX plus** smie byť používaná výhradne na zabezpečenie vašich detí vo vozidle. V žiadnom prípade nie je vhodná do domácnosti na sedenie ani ako hračka.

2. Použitie v automobile

Sedačka SAFEFIX plus je schválená na dva rôzne spôsoby montáže:

s upevnením **ISOFIX** a podpěrnou nohou (Semi univerzálna)

s **3-bodovým bezpečnostným pásmom** vozidla a podpěrnou nohou (Semi univerzálna)

Należy przestrzegać wskazań dotyczących stosowania fotelików dziecięcych, zawartych w książce pojazdu, w którym kołyska będzie mocowana.



Respektujte prosím upozornění k použití dětských autosedaček ve své příručce k vozidlu.



Prosím dbajte prítom na pokyny pre používanie detských zádržných systémov, uvedené v príručke Vášho vozidla.



2.1 z mocowaniem ISOFIX podporą (częściowo uniwersalnie)



Mocowanie za pomocą ISOFIX i podpory odbywa się poprzez zezwolenie na montaż częściowo uniwersalny. Fotelik można stosować wyłącznie w samochodach uwzględnionych w załączonej specyfikacji pojazdów mechanicznych. Specyfikacja ta jest stale uzupełniana. Najnowszą jej wersję można otrzymać u nas bądź za pośrednictwem Internetu odwiedzając stronę www.britax.eu / www.roemer.eu.

W jaki sposób mogą Państwo stosować fotelik dziecięcy:

zgodnie z kierunkiem jazdy	tak
w kierunku przeciwnym do kierunku jazdy	nie
na fotelach z: punktami mocowania ISOFIX (między siedziskiem a oparciem)	tak 3)

(Należy przestrzegać obowiązujących przepisów krajowych.)

3) W przypadku przedniej poduszki powietrznej: przesunąć daleko do tyłu, postępując w razie potrzeby zgodnie z instrukcją użytkownika pojazdu.

2.1 s upevněním ISOFIX a podpěrnou nohou (Semi univerzální)



Upevnění s adaptérem ISOFIX a podpěrnou nohou se provádí na základě semi univerzálního schválení. Sedačka se smí používat jen v automobilech uvedených v příloženém seznamu typů motorových vozidel. Seznam typů se průběžně doplňuje. Nejaktuálnější verzi dostanete přímo u nás nebo na www.britax.eu / www.roemer.eu.

Dětskou autosedačku můžete používat takto:

ve směru jízdy	ano
proti směru jízdy	ne
na sedadlech s: upevňovacími body ISOFIX (mezi sedací plochou a zádivou částí sedadla)	ano 3)

(dodržujte, prosím, předpisy své země).

3) S předním airbagem: sedadlo posuňte dozadu, případně postupujte podle pokynů v příručce k vozidlu.

2.1 s upevněním ISOFIX a podpěrnou nohou (Semi univerzálna)



Upevnenie s adaptérom ISOFIX a podpěrnou nohou sa vykonáva na základe semi univerzálného schválenia. Sedačka sa smie používať len v automobiloch uvedených v priloženom zozname typov motorových vozidiel. Zoznam typov sa priebežne dopĺňa. Najaktuálnejšiu verziu dostanete priamo u nás alebo na www.britax.eu / www.roemer.eu.

Detskú autosedačku môžete používať takto:

v smere jazdy	áno
proti smeru jazdy	nie
na sedadlách s: upevňovacími bodmi ISOFIX (medzi sedacou plochou a chrbtovou časťou sedadla)	áno 3)

(dodržujte, prosím, predpisy svojej krajiny).

3) S predným airbagom: sedadlo posuňte dozadu, prípadne postupujte podľa pokynov v príručke k vozidlu.



2.2 przy użyciu samochodowego 3-punktowego pasa bezpieczeństwa i podpory (częściowo uniwersalnie)



Mocowanie za pomocą samochodowego 3-punktowego pasa bezpieczeństwa i podpory odbywa się poprzez zezwolenie na montaż częściowo uniwersalny. Fotelik można stosować wyłącznie w samochodach uwzględnionych w załączonej specyfikacji pojazdów mechanicznych. Specyfikacja ta jest stale uzupełniana. Najnowszą jej wersję można otrzymać u nas bądź za pośrednictwem Internetu odwiedzając stronę www.britax.eu / www.roemer.eu.

W jaki sposób mogą Państwo stosować fotelik dziecięcy:

zgodnie z kierunkiem jazdy	tak
w kierunku przeciwnym do kierunku jazdy	nie 1)
stosując pas 2-punktowy	nie 5)
stosując pas 3-punktowy 2)	tak
na fotelu pasażera obok kierowcy	tak 3)
na zewnętrznych siedzeniach tylnych	tak
na środkowym siedzeniu tylnym (stosując 3-punktowy pas bezpieczeństwa)	tak 4)

(Należy przestrzegać obowiązujących przepisów krajowych.)

1) Stosowanie do tyłu siedzeniu pojazdu (np. wan, mini-bus), który dopuszczony jest także do

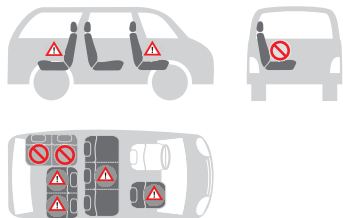

2.2 pomocí 3 bodového bezpečnostního pásu automobilu a podpěrné nohy (Semi univerzální)



Upevnění s 3bodovým bezpečnostním pásem a podpěrnou nohou se provádí na základě semi univerzálního schválení. Sedačka se smí používat jen v automobilech uvedených v příloženém seznamu typů motorových vozidel. Seznam typů se průběžně doplňuje. Nejaktuálnější verzi dostanete přímo u nás nebo na www.britax.eu / www.roemer.eu.

Dětskou autosedačku můžete používat takto:

ve směru jízdy	ano
proti směru jízdy	ne 1)
s 2bodovým bezp. pásem	ne 5)
s 3bodovým bezp. pásem 2)	ano
na sedadle spolujezdce	ano 3)
na vnějších zadních sedadlech	ano
na prostředním zadním sedadle (s 3bodovým bezp. pásem)	ano 4)

(dodržíte, prosím, předpisy své země).

1) Použití je přípustné pouze na opačně nasměrovaném sedadle (např. v dodávce, minibusu), které je přípustné také pro přepravu dospělých osob. Na daném sedadle nesmí být aktivní žádný airbag.



2.2 pomocou 3-bodového bezpečnostného pásu automobilu a podpernej nohy (Semi univerzálna)



Upevnenie s 3-bodovým bezpečnostným pásom a podpernou nohou sa vykonáva na základe semi univerzálného schválenia. Sedačka sa smie používať len v automobiloch uvedených v priloženom zozname typov motorových vozidiel. Zoznam typov sa priebežne dopĺňa. Najaktuálnejšiu verziu dostanete priamo u nás alebo na www.britax.eu / www.roemer.eu.

Detskú autosedačku môžete používať takto:

v smere jazdy	áno
proti smeru jazdy	nie 1)
s 2-bodovým bezp. pásom	nie 5)
s 3-bodovým bezp. pásom 2)	áno
na sedadle spolujezdca	áno 3)
na vonkajších zadných sedadlách	áno
na prostrednom zadnom sedadle (s 3-bodovým bezp. pásom)	áno 4)

(dodržíte, prosím, predpisy svojej krajiny).

1) Použitie je prípustné iba na opačne nasmerovanom sedadle (napr. v dodávke, minibusu), ktoré je prípustné tiež pre prepravu dospelých osôb. Na danom sedadle nesmie byť aktívny žiadny airbag.

przewozu osób dorosłych. Siedzenie nie może być wyposażone w poduszkę powietrzną.

2) Pas zabezpieczający musi być dopuszczony do użytku zgodnie z normą ECE R 16 (lub z inną porównywalną). Dopuszczenie do użytku powinno być oznaczone np. literą „E” lub „e” w kółku, a znak taki powinien się znajdować na etykiecie pasa.

3) W przypadku przedniej poduszki powietrznej: przesunąć daleko do tyłu, postępując w razie potrzeby zgodnie z instrukcją użytkownika pojazdu.

4) Nie zezwala się na użytkowanie fotelika, jeśli pojazd jest wyposażony tylko w pas 2-punktowy.

5) W razie wypadku stosowanie pasa 2-punktowego znacznie zwiększa ryzyko doznania obrażeń przez dziecko.



3. Mocowanie fotelika w pojeździe

Fotelik SAFEFIX plus można mocować w samochodach na dwa różne sposoby.



Ochrona dziecka

- Nie wolno stawiać żadnych przedmiotów w przestrzeni na nogi przed fotelikiem SAFEFIX plus.



Ochrona wszystkich pasażerów pojazdu

W razie gwałtownego hamowania lub wypadku, niezabezpieczone przedmioty lub osoby mogą ranić pozostałych pasażerów. Dlatego należy uważać na to, by...

- oparcia siedzeń były stabilnie ustawione (należy np. zabezpieczyć składane siedzenia tylne).
- zabezpieczyć w pojeździe wszelkie ciężkie lub kanciaste przedmioty (znajdujące się np. na półce przed tylną szybą).

2) Pás musí být schválený podle ECE R 16 (nebo srovnatelné normy), např. viditelné na obroubeném „E”, „e” na zkušební etiketě na pásu.

3) S předním airbagem: sedadlo posuňte dozadu, případně postupujte podle pokynů v příručce k vozidlu.

4) Použití není možné, je-li k dispozici pouze 2bodový bezpečnostní pás.



5) Použití 2-bodového bezp. pásu podstatně zvyšuje při nehodě riziko poranění Vašeho dítěte.

3. Zabudování v automobilu

Sedačka SAFEFIX plus může být instalována do vozidla dvěma různými způsoby.



Na ochranu dítěte

- Do prostoru pro nohy před sedačku SAFEFIX plus nestavte žádné předměty.



Na ochranu všech spolucestujících

Při nouzovém zabrzdění nebo při úrazu mohou nezajištěné předměty a osoby poranit ostatní spolucestující. Proto prosím myslíte vždy na to, aby...

- opěradla sedadel vozidla byla zajištěna (např. zajištění sklopné zadní lavice).
- byly ve vozidle zajištěny všechny těžké předměty nebo předměty s ostrými hranami (například na místě na odkládání klobouků).

2) Pás musí byť schválený podľa ECE R 16 (alebo porovnateľnej normy), napr. viditeľne na obrubovom „E”, „e” na skúšobnej etikete na pásu.

3) S predným airbagom: sedadlo posuňte dozadu, prípadne postupujte podľa pokynov v príručke k vozidlu.

4) Použitie nie je možné, ak je k dispozícii iba 2-bodový bezpečnostný pás.



5) Použitie 2-bodového bezpečnostného pásu podstatne zvyšuje riziko zranenia Vášho dieťaťa pri nehode.

3. Zabudovanie v automobile

Sedačka SAFEFIX plus môže byť inštalovaná do vozidla dvoma rôznymi spôsobmi.



Na ochranu dieťaťa

- Do priestoru pre nohy pred sedačku SAFEFIX plus nestavajte žiadne predmety.



Na ochranu všetkých spolucestujúcich

Pri núdzovom zabrzdění alebo pri úraze môžu nezajištěné predmety a osoby poranit ostatných spolucestujúcich. Preto prosím myslíte vždy na to, aby...

- chrbtové opierky sedadiel vozidla boli zaistené (napr. zablokovanie nesklopnej lavice so zadnými sedadlami).
- boli vo vozidle zaistené všetky ťažké predmety alebo predmety s ostrými hranami (napr. miesto na odkladanie kloboukov).



- wszystkie osoby znajdujące się w pojeździe miały zapięte pasy bezpieczeństwa.
- zawsze zabezpieczyć fotelik znajdujący się w samochodzie, także wtedy, gdy nie przewożymy dziecka.

Ochrona pojazdu

- Na niektórych obiciach siedzeń samochodowych, wykonanych z delikatnego materiału (np. z weluru, skóry itp.) mogą wystąpić ślady zużycia powstałe wskutek używania fotelika. Aby tego uniknąć można podłożyć pod fotelik np. koc lub ręcznik.

3.1 Zamontowanie fotelika samochodowego dla dziecka z mocowaniem ISOFIX



- ✎ Zatrzasknąć obydwa mocowania pomocnicze* 1, otworami skierowanymi do góry, w odpowiednich punktach mocowania ISOFIX 2.

Wskazówka! Punkty mocowania ISOFIX 2 znajdują się między siedziskiem a oparciem fotela samochodowego.

* Mocowania pomocnicze ułatwiają montaż do punktów mocowania ISOFIX i chronią obicie fotela przed uszkodzeniami. Jeśli mocowania nie są wykorzystywane należy je zdemontować i przechować starannie w bezpiecznym miejscu. W samochodach wyposażonych w fotele ze



- byly všechny osoby ve vozidle připoutané.
- byla dětská autosedačka v autě vždy zajištěná, také když se nepoveze žádné dítě.

Na ochranu vašeho vozidla

- Na některých automobilových potazích z citlivého materiálu (např. velur, kůže apod.) se mohou používáním dětských autosedaček objevit stopy opotřebení. Aby se tomu zabránilo, můžete např. podložit deku nebo ručník.

3.1 Instalace dětské autosedačky se systémem ISOFIX



- ✎ Uchyťte oba zavaděcí přípravky* 1 vybraním nahoru na oba upevňovací body ISOFIX 2. **Tip!** Upevňovací body ISOFIX 2 se nacházejí mezi sedací plochou a zádovou částí sedadla vozidla.

* Zavaděcí přípravky usnadňují zabudování s ISOFIX a zabraňují poškození potahu sedadla. Pokud je nepoužíváte, měli byste je demontovat a pečlivě uschovat. U vozidel se sklopným operadlem sedadel se musí zavaděcí přípravky před sklopením sedadel odstranit.

Poruchy funkce, které se mohou vyskytnout, jsou většinou způsobeny nečistotami v zavaděcích přípravcích a na háčích. Nápravu lze docílit odstraněním těchto nečistot.



- boli všetky osoby vo vozidle pripútané.
- bola detská autosedačka v aute vždy zaistená, aj keď sa nepovezie žiadne dieťa.

Na ochranu vášho vozidla

- Na niektorých automobilových pot'ahoch z citlivého materiálu (napr. velúr, koža a pod.) sa môžu používaním detských autosedačiek objaviť stopy opotrebenia. Aby sa tomu zabránilo, môžete napr. podložiť deku alebo ručník.

3.1 Inštalácia detskej autosedačky so systémom ISOFIX



- ✎ Uchyťte oba zavádzacie prípravky* 1 vybraním hore na oba upevňovacie body ISOFIX 2. **Tip!** Upevňovacie body ISOFIX 2 sa nachádzajú medzi sedacou plochou a chrbtovou časťou sedadla vozidla.

* Zavádzacie prípravky uľahčujú zabudovanie s ISOFIX a zabraňujú poškodeniu pot'ahu sedadla. Ak ich nepoužívate, mali by ste ich demontovať a starostlivo uschovať. Pri vozidlách so sklopným operadlom sedadiel sa musia zavádzacie prípravky pred sklopením sedadiel odstrániť.

Poruchy funkcie, ktoré sa môžu vyskytnúť, sú väčšinou spôsobené nečistotami v zavádzacích prípravkoch a na háčoch. Nápravu je možné docieľiť odstránením týchto nečistôt.

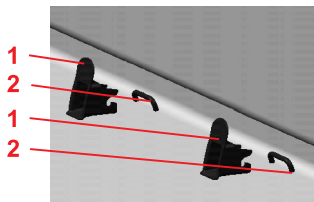

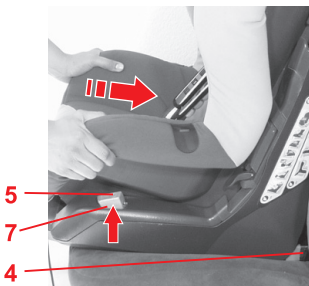
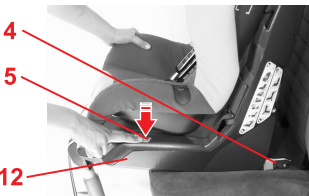
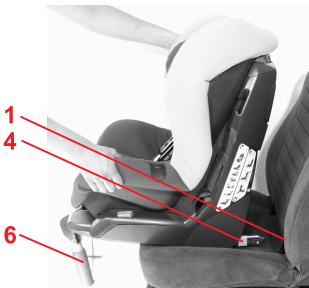
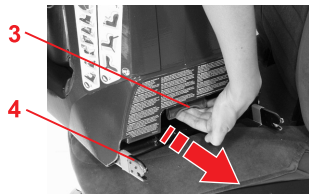

składanymi oparciami, przed złożeniem oparcia należy zdjąć mocowania pomocnicze.

Pojawiające się usterki w działaniu wynikają przeważnie z zanieczyszczenia mocowań pomocniczych oraz haczyków. Aby pozbyć się usterki wystarczy jedynie usunąć zabrudzenia.

✎ W zielonym uchwycie **3** wyciągnąć oba ramiona zatrzaskowe **4** aż do zablokowania.

✎ Złożyć całkowicie podporę **6**.

✎ Chwycić oburącz fotelik dziecięcy.

✎ Z lewej i z prawej strony w dolnej części siedzenia **12** nacisnąć na szare przyciski zabezpieczające **5**. **Wskazówka!** W ten sposób można się upewnić, że oba haczyki ramion zatrzaskowych **4** są otwarte i gotowe do użycia.

✎ Wsunąć oba ramiona zatrzaskowe **4** we wsporniki pomocnicze **1**, aż do zatrzaśnięcia ramion po **obu stronach**. „KLIK!”

Uwaga! Fotelik samochodowy jest zamocowany poprawnie tylko wtedy, gdy przy **OBU** przyciskach zabezpieczających **5** widoczne są zielone oznaczenia **7**.

✎ Za zelenou rukojeť **3** vytáhněte obě ramena se západkou **4** až k aretaci.

✎ Vyklopte podpěrnou nohu **6**.

✎ Dětskou sedačku uchopte oběma rukama.

✎ Na dolní části sedačky **12** stiskněte vlevo a vpravo šedé zajišťovací knoflíky **5**.

Tip! Tím se otevřou oba háky ramen západky **4** a jsou připravené k použití.

✎ Zasuňte obě ramena západky **4** do zaváděcích přípravků **1**, až ramena západky na **obou stranách** zaklapnou. „CVAK!”

Pozor! Dětská autosedačka je upevněna správně pouze v tom případě, jsou-li u **OBOU** zabezpečovacích tlačítek **5** viditelné zelené značky **7**.

✎ Za zelenú rukoväť **3** vyťahnite obe ramená so západkou **4** až k aretácii.

✎ Vyklopte podpěrnú nohu **6**.

✎ Dětskú sedačku uchopte oboma rukami.

✎ Na dolnej časti sedačky **12** stlačte vľavo a vpravo sivé zaisťovacie gombíky **5**.

Tip! Tým sa otvoria oba háky ramien západky **4** a sú pripravené na použitie.

✎ Zasuňte obe ramená západky **4** do zavádzacích prípravkov **1**, až ramená západky na **oboch stranách** zaklapnú. „CVAK!”

Pozor! Dětská autosedačka je len vtedy upevnená bezpečne, ak pri **OBOCH** zabezpečovacích gombíkoch **5** sú viditeľné zelené označenia **7**.

**Uwaga!**

Gdy dziecko próbuje uruchomić przyciski zabezpieczające **5**, należy koniecznie zatrzymać się przy pierwszej nadarzającej się możliwości. Należy sprawdzić poprawność zamocowania fotelika samochodowego oraz to, czy dziecko jest prawidłowo zabezpieczone. Należy pouczyć dziecko o zagrożeniach.

- ❖ Pociągnąć za fotelik, aby sprawdzić obustronne zatrzaśnięcie.

Uwaga! Sprawdzić przed każdą jazdą, czy fotelik samochodowy jest poprawnie zaryglowany i czy przy **OBU** przyciskach zabezpieczających **5** widoczne są zielone oznakowania **7!**

- ❖ Nacisnąć na pomaranczowy przycisk napinający **8**.
- ❖ Przy naciśnięciu pomaranczowym przycisku napinającym **8** dosunąć fotelik dziecka do oparcia siedzenia samochodowego.
- ❖ Obracać uchwyt **9** w kierunku przeciwnym do ruchu wskazówek zegara i wyciągnąć podporę **6** do momentu, aż będzie pewnie dotykała podłogi samochodu. **Uwaga!** Podpora **6** nie może nigdy wisieć w powietrzu oraz nie można podkładać pod nią żadnych przedmiotów. Zwrócić uwagę, aby podpora **6** nie powodowała uniesienia fotelika dziecięcego nad siedziskiem.

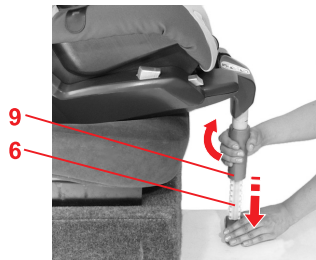
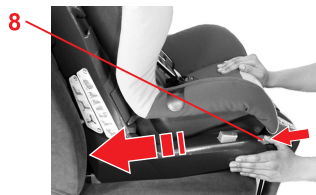
**Pozor!**

V případě, že se vaše dítě pokouší stiskat zabezpečovací tlačítka **5**, při nejbližší příležitosti zastavte. Proveďte správné upevnění dětské autosedačky a správné zabezpečení vašeho dítěte. Poučte vaše dítě o nebezpečích.

- ❖ Zatáhněte za dětskou sedačku a zkontrolujte, zda je oboustranně zajištěna.

Pozor! Před každou jízdou zkontrolujte, zda je dětská autosedačka správně zajištěná západkou a zda jsou u **OBU** zabezpečovacích tlačítek **5** viditelné zelené značky **7!**

- ❖ Stiskněte oranžové upínací tlačítko **8**.
- ❖ Dětskou sedadku se stisknutým oranžovým upínacím tlačítkem posuňte směrem dozadu **8** proti opradlu sedadla vozidla.
- ❖ Otočte otočnou rukojeť **9** proti směru hodinových ručiček a vytáhněte podpěrnou nohu **6** tak daleko, aby bezpečně stála na podlaze vozidla. **Pozor!** Podpěrná noha **6** nesmí nikdy viset ve vzduchu ani se podkládat nějakým předmětem. Dbejte ale, aby podpěrná noha **6** nenadzvedla dětskou sedačku ze sedadla vozidla ve vozidle.

**Pozor!**

Ak sa vaše dieťa pokúša o stlačenie bezpečnostných gombíkov **5**, bezpodmienečne zastavte pri najbližšej príležitosti. Skontrolujte správne upevnenie autosedačky a či je vaše dieťa správne zabezpečené. Poučte vaše dieťa o nebezpečenstvách.

- ❖ Zatiahnite za detskú sedačku a skontrolujte, či je obojstranne zaistená.

Pozor! Pred každou cestou skontrolujte, či je detská autosedačka správne zaistená a či pri **OBU** bezpečnostných gombíkoch **5** sú viditeľné zelené označenia **7!**

- ❖ Stlačte oranžové upínacie tlačidlo **8**.
- ❖ Detskú sedadku so stlačeným oranžovým upínacím tlačidlom posuňte smerom dozadu **8** proti opradlu sedadla vozidla.
- ❖ Otočte otočnú rukojeť **9** proti smeru chodu hodinových ručičiek a vytiahnite podpěrnú nohu **6** tak ďaleko, aby bezpečne stála na podlahe vozidla. **Pozor!** Podpěrná noha **6** nesmie nikdy visieť vo vzduchu ani sa podkládat' nejakým predmetom. Dbajte ale, aby podpěrná noha **6** nenadvihla detskú sedačku zo sedacej plochy sedadla vo vozidle.

3.2 Wymontowanie z punktami mocowania ISOFIX



- ❖ Obracać uchwyt **9** w kierunku przeciwnym do ruchu wskazówek zegara i wsunąć podporę **6** do końca.

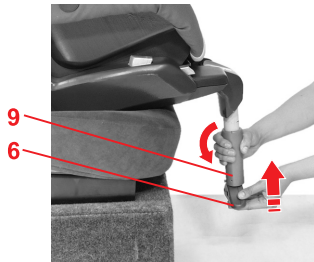

- ❖ Z lewej i z prawej strony w dolnej części siedzenia nacisnąć na szare przyciski zabezpieczające **5**. Ramiona zatrzaskowe **4** odblokowują się.



- ❖ Nacisn pomaranczowy przycisk napinający **8** i jednocześnie wsunąć ramiona zatrzaskowe **4** ponownie w dolną część siedzenia **12**.
Wskazówka! Ramiona zatrzaskowe **4** są w ten sposób chronione przed uszkodzeniami.
- ❖ Złożyć podporę **6** pod spód dolnej części siedzenia **12**.

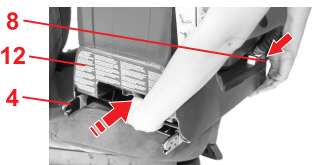

3.2 Demontáž sedaček se systémem ISOFIX



- ❖ Otočte otočnou rukojeť **9** proti smeru hodinových ručičiek a vytiahnete podpernú nohu **6** opäť zcela zasuňte.

3.2 Demontáž sedadiel so systémom ISOFIX



- ❖ Otočte otočnú rukoveť **9** proti smeru chodu hodinových ručičiek a podpernú nohu **6** opäť celkom zasuňte.

- ❖ Na dolní části sedačky stiskněte vlevo a vpravo šedé zajišťovací knoflíky **5**. Ramena západky **4** se uvolní.

- ❖ Na dolnej časti sedačky stlačte vľavo a vpravo sivé zaisťovacie gombíky **5**. Ramená západky **4** sa uvoľnia.

- ❖ Stiskněte oranžové upínací tlačítko **8** a souasn zasuněte ramena západky **4** zcela do sedacího polštáře **12**.
Tip! Ramena západky **4** jsou tak chráněna před poškozením.
- ❖ Zaklapněte podpernou nohu **6** na spodní stranu sedačky **12**.

- ❖ Stlačte oranžové upínacie tlačidlo **8** a súčasne zasuněte ramená západky **4** úplne do sedacieho vankúša **12**.
Tip! Ramená západky **4** sú tak chránené pred poškodením.
- ❖ Zaklapnite podpernú nohu **6** na spodnú stranu sedačky **12**.

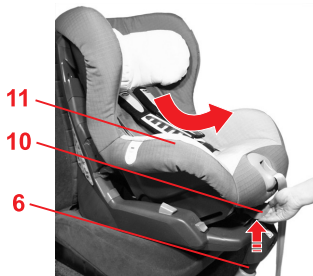
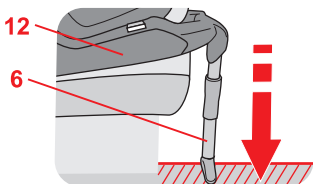
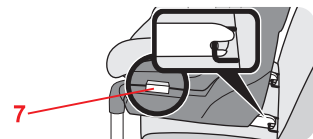
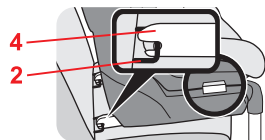

3.3 Sposób prawidłowego zamontowania fotelika z punktami mocowania ISOFIX



⚠ Dla bezpieczeństwa dziecka należy sprawdzić czy...

- fotelik dziecięcy z **obu stron** jest zablokowany ramionami zatraskowymi **4** w punktach mocowania ISOFIX **2** oraz w obu zielonych przyciskach zabezpieczających **5** są widoczne zielone zaznaczenia **7**.
- **Uwaga!** Sprawdzić przed każdą jazdą, czy fotelik samochodowy jest poprawnie zaryglowany
- podpora **6** styka się pewnie z podłogą samochodu bez powodowania uniesienia fotelika dziecięcego nad siedziskiem,

3.4 Zamontowanie samochodowego fotelika dziecięcego przy użyciu 3-punktowego pasa bezpieczeństwa



Aby zabezpieczyć fotelik dla dziecka przy pomocy 3-punktowego pasa, w który wyposażony jest pojazd, należy:

- ✓ Złożyć całkowicie podporę **6**.
- ✓ Ustawić fotelik dziecięcy na siedzeniu pojazdu zgodnie z kierunkiem jazdy.
- ✓ Odchylić do góry uchwyt regulacji **10** i pociągnąć w przód kołyskę fotelika **11** do położenia spoczynkowego.



3.3 Takto je dětská sedačka se systémem ISOFIX správně instalována



⚠ Pro bezpečnost svého dítěte zkontrolujte, zda...

- dětská sedačka je **oboustranně** zajištěna s rameny západky **4** zajištěnými v upevňovacích bodech ISOFIX **2** a na obou zajišťovacích knoflíčích **5** je vidět zelená značka **7**.
- **Pozor!** Před každou jízdou zkontrolujte, zda je dětská autosedačka správně zajištěná
- podpěrná noha **6** stojí bezpečně na podlaze vozidla, aniž by nadzvedávala dětskou sedačku ze sedací plochy sedadla vozidla,

3.4 Instalace dětské autosedačky s 3bodovým bezpečnostním pásem vozidla



Tak zajistíte svoji dětskou sedačku 3bodovým pásem svého automobilu:

- ✓ Vyklopte podpěrnou nohu **6**.
- ✓ Umístěte dětskou autosedačku ve směru jízdy na sedačku automobilu.
- ✓ Zatlačte nastavovací páku **10** nahoru a táhněte vaničku sedačky **11** dopředu do klidové polohy.



3.3 Takto je detská sedačka so systémom ISOFIX správne inštalovaná



⚠ Pre bezpečnosť dieťaťa skontrolujte, či...

- detská sedačka je **obojstranne** zaistená s ramenami západky **4** zaistenými v upevňovacích bodoch ISOFIX **2** a na oboch zaisťovacích gombíčkoch **5** je vidieť zelená značka **7**.
- **Pozor!** Pred každou jazdou skontrolujte, či je detská autosedačka správne zaistená
- podpěrná noha **6** stojí bezpečne na podlahe vozidla, bez toho aby nadvíhala detskú sedačku zo sedacej plochy sedadla vozidla,

3.4 Inštalácia detskej autosedačky s 3-bodovým bezpečnostným pásmom vozidla



Tak zaistíte svoju detskú sedačku 3-bodovým pásmom svojho automobilu:

- ✓ Vyklopte podpernú nohu **6**.
- ✓ Umiestnite detskú autosedačku v smere jazdy na sedačku automobilu.
- ✓ Zatlačte nastavovaciu páku **10** nahor a potiahnite vaničku sedačky **11** dopredu do pokojovej polohy.

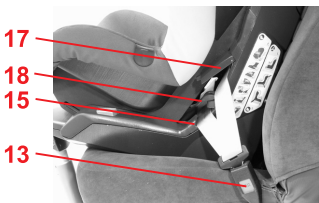
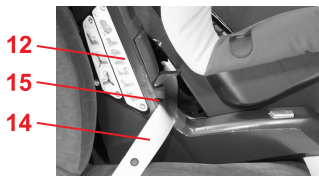

❖ Wyciągnąć pas bezpieczeństwa i przeciągnąć go pomiędzy kołyską fotelika **11** oraz dolną częścią siedzenia **12**.

❖ Wpiąć końcówkę pasa do zamka pasa bezpieczeństwa **13**.
KLIK!

❖ Dolny pas bezpieczeństwa **14** przelożyć przez jasnoczerwone prowadnice **15** po obu stronach dolnej części siedzenia **12**.
Uwaga! Należy uważać na to, by nie poskręcać pasów.

❖ Napiąć dolny pas **14**, ciągnąc poprzeczny pas bezpieczeństwa **16**.
Uwaga! Pas bezpieczeństwa **13** nie może w żadnym wypadku znajdować się w prowadnicy **15**.

❖ Upuścić dźwignię zaciskową **17** ciemnoczerwonego uchwytu pasa **18** po stronie zamka pasa bezpieczeństwa **13**.

❖ Pas poprzeczny **16** włożyć do zacisku pasa **18**.
Uwaga! Należy uważać na to, by nie poskręcać pasów.

❖ Pas poprzeczny **16** z drugiej strony włożyć do ciemnoczerwonego zacisku pasa **40**.
Uwaga! Należy uważać na to, by nie poskręcać pasów.

❖ Vytáhněte bezpečnostní pás auta a provlečte ho mezi vaničkou sedačky **11** a dolní částí sedačky **12**.

❖ Zacvakněte jazyček zámku v zámku pásu automobilu **13**.
KLIK!

❖ Vložte pánevni pás **14** do světle červených vedení pásu **15** na obou stranách dolního části sedačky **12**.
Pozor! Nepřekrúťte pás.

❖ Utáhněte pánevni pás **14** tím, že zatáhněte za diagonální pás **16**.
Pozor! Zámek pásu automobilu **13** nesmí v žádném případě ležet ve vedení pásu **15**.

❖ Upínací svorku **17** tmavě červené svorky pásu **18** otočte na straně zámku bezpečnostního pásu **13** směrem dolů.

❖ Vložte diagonální pás **16** do svorky pásu **18**.
Pozor! Nepřekrúťte pás.

❖ Na druhé straně vložte diagonální pás **16** do tmavě červeného vedení pásu **40**.
Pozor! Nepřekrúťte pás.

❖ Vytiahnite bezpečnostný pás auta a prevlečte ho medzi vaničkou sedačky **11** a dolnou časťou sedačky **12**.

❖ Zacvaknite jazyček zámku v zámku pásu automobilu **13**.
CVAK!

❖ Vložte panvový pás **14** do svetločervených vedení pásu **15** na oboch stranách dolnej časti sedačky **12**.
Pozor! Neprekrúťte pás.

❖ Uťahnite panvový pás **14** tým, že zatiahnete za diagonálny pás **16**.
Pozor! Záмок pásu automobilu **13** nesmie v žiadnom prípade ležať vo vedení pásu **15**.

❖ Upínaciu svorku **17** tmavočervenej svorky pásu **18** otočte na strane zámku bezpečnostného pásu **13** smerom dole.

❖ Vložte diagonálny pás **16** do svorky pásu **18**.
Pozor! Neprekrúťte pás.

❖ Na druhej strane vložte diagonálny pás **16** do tmavočerveného vedenia pásu **40**.
Pozor! Neprekrúťte pás.



- ✘ Kolanami docisnąć fotelik dziecięcy do fotela samochodowego.
- ✘ Pociągnąć mocno pas poprzeczny **16** przechylając równocześnie dźwignię zaciskową **17** do góry, aż do momentu jej zatrzaśnięcia.
Uwaga! Pas poprzeczny **16** powinno się blokować wyłącznie zaciskiem pasa **18**, który znajduje się po stronie zamka pasa samochodowego **13**.

- ✘ Klepněte si do dětské sedačky, abyste ji zatlačili do sedadla automobilu.
- ✘ Silně zatáhněte za diagonální pás **16** a současně pootočte upínací svorkou **17** nahoru, až zaskočí.
Pozor! Diagonální pás **16** smí být upnutý jen se svorkou pásu **18**, která je na straně zámku bezpečnostního pásu automobilu **13**.

- ✘ Kláknite si do detskej sedačky, aby ste ju zatlačili do sedadla automobilu.
- ✘ Silne zatiahnite za diagonálny pás **16** a súčasne pootočte upínacou svorkou **17** nahor, až zaskočí.
Pozor! Diagonálny pás **16** smie byť upnutý len so svorkou pásu **18**, ktorá je na strane zámku bezpečnostného pásu automobilu **13**.

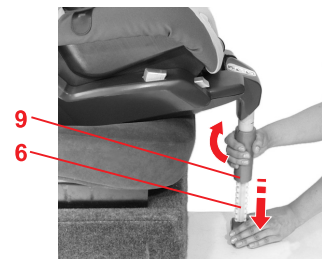

- ✘ Obracać uchwyt **9** w kierunku przeciwnym do ruchu wskazówek zegara i wyciągnąć podporę **6** do momentu, aż będzie pewnie dotykała podłogi samochodu.
Uwaga! Podpora **6** nie może nigdy wisieć w powietrzu oraz nie można podkładać pod nią żadnych przedmiotów. Zwrócić uwagę, aby podpora **6** nie powodowała uniesienia fotelika dziecięcego nad siedziskiem.

- ✘ Otočte otočnou rukoväť **9** proti smeru hodinových ručičiek a vytáhněte podpěrnou nohu **6** tak daleko, aby bezpečně stála na podlahe vozidla.
Pozor! Podpěrná noha **6** nesmí nikdy viset ve vzduchu ani se podkládat nějakým předmětem. Dbejte ale, aby podpěrná noha **6** nenadřvedla dětskou sedačku ze sedáku sedadla ve vozidle.

- ✘ Otočte otočnú rukoväť **9** proti smeru chodu hodinových ručičiek a vytiahnite podpernú nohu **6** tak ďaleko, aby bezpečne stála na podlahe vozidla.
Pozor! Podperná noha **6** nesmie nikdy visieť vo vzduchu ani sa podkladať nejakým predmetom. Dbajte ale, aby podperná noha **6** nenadvihla detskú sedačku zo sedacej plochy sedadla vo vozidle.



- ✘ Odchylić do góry uchwyt regulacji **10** i pociągnąć ponownie w tył kołyskę fotelika **11**.
Wskazówka! Fotelik dziecięcy można również wykorzystywać w położeniu spoczynkowym (patrz 5).
- ✘ Pociągnąć za fotelik, aby sprawdzić prawidłowe zamocowanie.

- ✘ Zatlačte nastavovací páku **10** nahoru a posuňte vaničku sedačky **11** opět dozadu.
Tip! Dětskou sedačku můžete samozřejmě používat i v klidové poloze (viz 5).
- ✘ Zatáhněte za dětskou sedačku a zkontrolujte, zda je pevně instalována.

- ✘ Zatlačte nastavovaciu páku **10** nahor a posuňte vaničku sedačky **11** opäť dozadu.
Tip! Detskú sedačku môžete samozrejme používať aj v pokojovej polohe (viď 5).
- ✘ Zatiahnite za detskú sedačku a skontrolujte, či je pevne inštalovaná.

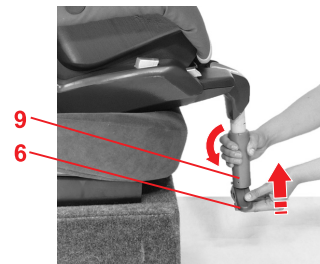

3.5 Wymontowanie z 3-punktowym pasem bezpieczeństwa



- ✎ Obracać uchwyt **9** w kierunku przeciwnym do ruchu wskazówek zegara i wsunąć podporę **6** do końca.
- ✎ Odchylić do góry uchwyt regulacji **10** i pociągnąć w przód kołyskę fotelika **11** do położenia spoczynkowego (patrz 5).
- ✎ Otworzyć zapięcie pasów bezpieczeństwa **13**.
- ✎ Wyciągnąć pas poprzeczny **16** ciemnoszarego prowadzenia pasa **40** i pociągnij za niego krótkim szarpnięciem.
- ✎ Następnie otworzyć zacisk pasa **18**.
- ✎ Z prowadnic pasa wyciągnąć pas samochodowy.
- ✎ Złożyć podporę **6** pod spód dolnej części siedzenia **12**.

3.6 Zamontowanie fotelika samochodowego dziecka przy pomocy 3-punktowego pasa bezpieczeństwa



 Dla bezpieczeństwa dziecka należy sprawdzić czy...

- dziecięcy fotelik samochodowy jest poprawnie zamocowany w pojeździe,

3.5 Demontáž s 3bodovým bezpečnostním pásem



- ✎ Otočte otočnou rukoväť **9** proti smeru hodinových ručičiek a vytáhněte podpernú nohu **6** opäť zcela zasuňte.
- ✎ Zatlačte nastavovací páku **10** nahoru a táhněte vaničku sedačky **11** dopředu do klidové polohy (viz 5).
- ✎ Otevřete zámek pásu automobilu **13**.
- ✎ Vyjměte diagonální pás **16** tmavě červeného vedení pásu **40** a vytáhněte ho krátkým trhnutím.
- ✎ Nyní otevřete svorku pásu **18**.
- ✎ Pás automobilu vyjměte z vedení pásu.
- ✎ Zaklapněte podpernú nohu **6** na spodní stranu sedačky **12**.

3.6 Tak je dětská autosedačka správně zajištěna pomocí 3bodového pásu automobilu.



 Pro bezpečnost svého dítěte zkontrolujte, zda...

- dětská autosedačka byla ve vozidle pevně upevněna,
- pás auta je napnutý a není překroucený,

3.5 Demontáž s 3-bodovým bezpečnostným pásom



- ✎ Otočte otočnú rukoväť **9** proti smeru chodu hodinových ručičiek a podpernú nohu **6** opäť celkom zasuňte.
- ✎ Zatlačte nastavovaciu páku **10** nahor a potiahnite vaničku sedačky **11** dopredu do pokojovej polohy (viď 5).
- ✎ Otvorte zámok pásu automobilu **13**.
- ✎ Vyberte diagonálny pás **16** tmavočerveného vedenia pásu **40** a vytiahnite ho krátkym trhnutím.
- ✎ Teraz otvorte svorku pásu **18**.
- ✎ Pás automobilu vyberte z vedenia pásu.
- ✎ Zaklapnite podpernú nohu **6** na spodnú stranu sedačky **12**.

3.6 Tak je detská autosedačka správne zaistená pomocou 3-bodového pásu automobilu.



 Pre bezpečnosť dieťaťa skontrolujte, či...

- detská autosedačka bola vo vozidle pevne upevněna,
- pás auta je napnutý a nie je prekrútený,

PL Instrukcja użytkowania

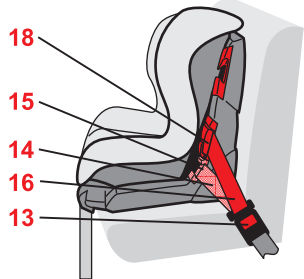

- pas bezpieczeństwa jest napięty i nie jest poskręcany.
- dolny pas bezpieczeństwa **14** przebiega przez obie jasnoczerwone prowadnice pasa **15**,
- pas poprzeczny **16** jest zabezpieczony ciemnoczerwonym zaciskiem pasa **18**, który znajduje się po stronie samochodowego zapięcia pasa bezpieczeństwa **13**,

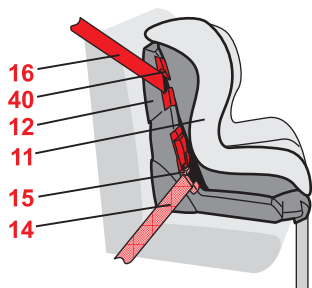

- pas poprzeczny **16** przebiega przez ciemnoczerwone prowadzenie pasa **40**, które znajduje się po naprzewległej stronie samochodowego zapięcia pasa bezpieczeństwa **13**,



- końcówka zapięcia pasa oraz zapięcie **13** pasa samochodowego **nie**znajduje się w prowadnicach pasa **15** dziecięcego fotelika samochodowego.

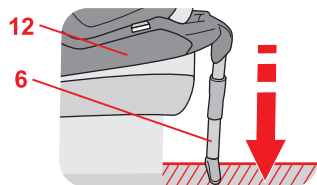

- podpora **6** styka się pewnie z podłogą samochodu bez powodowania uniesienia fotelika dziecięcego nad siedziskiem.

cz Návod k použití

- pánevní pás **14** probíhá skrze obě světle červená vedení pásu **15**,
- Diagonální pás **16** smí být upnutý jen tmavě červenou svorkou pásu **18**, která je na straně zámku bezpečnostního pásu automobilu **13**.

- Diagonální pás **16** probíhá tmavě červeným vedením pásu **40**, které je na protilehlé straně zámku bezpečnostního pásu automobilu **13**.

- jazýček zámku a zámek bezpečnostního pásu **13** **ne**vkładajte do vedení pásu **15** dětské autosedačky,

- podpěrná noha **6** stojí bezpečně na podlaze vozidla, aniž by nadzvedávala dětskou sedačku ze sedací plochy sedadla vozidla.

SK Návod na použitie

- panvový pás **14** prebieha cez obe svetločervené vedenia pásu **15**,
- Diagonálny pás **16** smie byť upnutý len tmavočervenou svorkou pásu **18**, ktorá je na strane zámku bezpečnostného pásu automobilu **13**.

- Diagonálny pás **16** prebieha tmavočerveným vedením pásu **40**, ktoré je na protiaľhlej strane zámku bezpečnostného pásu automobilu **13**.

- jazýček zámku a záмок bezpečnostného pásu **13** **ne**vkładajte do vedenia pásu **15** detskej autosedačky,

- podperná noha **6** stojí bezpečne na podlahe vozidla, bez toho aby nadvihala detskú sedačku zo sedacej plochy sedadla vozidla.

4. Zabezpečenie dieťaťa v pojezdze

Ochrana dieťaťa

- Podstawowa zasada: im ciaśniejszy pas opina ciało dziecka, tym większy jest poziom jego bezpieczeństwa.
- Nigdy nie należy zostawiać bez opieki dziecka znajdującego się w foteliku w pojeździe.
- Użytkowanie na tylnym siedzeniu: Przednie siedzenie należy przesunąć do przodu na tyle, aby dziecko nie sięgało stopami do oparcia przedniego siedzenia (niebezpieczeństwo zranienia).
- Elementy fotelika dziecięcego wykonane z tworzywa sztucznego nagrzewają się na słońcu. **Uwaga!** Dziecko może się poparzyć dotykając rozgrzanych części. W czasie, gdy fotelik dziecięcy nie jest używany, należy zabezpieczyć go przed intensywnym oddziaływaniem promieni słonecznych.
- Należy dopilnować, aby dziecko wsiadało i wysiadało wyłącznie od strony chodnika.
- Podczas dłuższych podróży należy robić postoje, aby dziecko mogło zaspokoić swą naturalną potrzebę ruchu.
- Gdy dziecko próbuje uruchomić przyciski zabezpieczające ISOFIX lub otworzyć zamek pasa, należy koniecznie zatrzymać się przy pierwszej nadarzającej się możliwości. Należy sprawdzić poprawność zamocowania fotelika samochodowego oraz to, czy dziecko jest prawidłowo zabezpieczone. Należy pouczyć dziecko o zagrożeniach.

4.1 Dopasowywanie zagłówka

Właściwie dopasowany zagłówek **20** zapewni dziecku siedzącemu w foteliku optymalną pozycję.

- Zagłówek **20** należy ustawić w taki

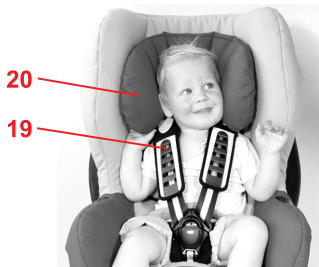

4. Zajištění Vašeho dítěte

Na ochranu dítěte

- V zásadě platí: Čím těsněji doléhá pás na tělo Vašeho dítěte, tím větší je jeho bezpečnost.
- Nikdy nenechávejte své dítě bez dozoru v dětské autosedačce ve vozidle.
- Použití na zadním sedadle: Přední sedadlo posuňte tak daleko dopředu, aby dítě nohama nenaráželo do opěradla předního sedadla (nebezpečí zranění).
- Plastové díly vaničky dětské sedačky se na slunci zahřívají. **Pozor!** Vaše dítě se potom může popálit. Když dětskou sedačku právě nepoužíváte, chráňte ji před intenzivním slunečním světlem.
- Svě dítě nechte vystupovat a nastupovat pouze na straně přiléhající k chodníku.
- Dlouhé cesty prokládejte přestávkami, během nichž bude dítě moci uspokojit svou touhu po pohybu.
- V případě, že se vaše dítě pokouší stisknout zabezpečovací tlačítka ISOFIX nebo se pokouší otevřít zámek pásu, při nejbližší příležitosti zastavte. Proveďte správné upevnění dětské autosedačky a správné zabezpečení vašeho dítěte. Poučte vaše dítě o nebezpečích.

4.1 Přizpůsobení opěrky hlavy

Správně nastavená opěrka hlavy **20** zajišťuje dítěti v dětské autosedačce optimální přidržení.

- Opěrka hlavy **20** musí být nastavena tak, aby ramenní pásy **19** ležely ve výšce ramen dítěte

4. Zaistenie vášho dieťaťa

Na ochranu dieťaťa

- V zásade platí: Čím tesnejšie dolieha pás na telo vášho dieťaťa, tým väčšia je jeho bezpečnosť.
- Nikdy nenechávajte svoje dieťa bez dozoru v detskej autosedačke vo vozidle.
- Použitie na zadnom sedadle: Predné sedadlo posuňte tak ďaleko dopredu, aby dieťa nohami nenarážalo do operadla predného sedadla (nebezpečenstvo zranenia).
- Plastové dielce vaničky detskej sedačky sa na slnku zahrievajú. **Pozor!** Vaše dieťa sa potom môže popáliť. Keď detskú sedačku práve nepoužívate, chráňte ju pred intenzívnym slnečným svetlom.
- Svoje dieťa nechajte vystupovať a nastupovať iba na strane priliehajúcej ku chodníku.
- Dlhé cesty si uľahčujte prestávkami, počas ktorých bude dieťa môcť uspokojiť svoju túhu po pohybe.
- Ak sa vaše dieťa pokúša stlačiť bezpečnostné gombíky ISOFIX alebo otvoriť zámok pásu, bezpodmienečne zastavte pri najbližšej príležitosti. Skontrolujte správne upevnenie detskej autosedačky a či je vaše dieťa správne zabezpečené. Poučte vaše dieťa o nebezpečenstvách.

4.1 Prispôsobenie opierky hlavy

Správně nastavená opierka hlavy **20** zaisťuje dieťaťu v detskej autosedačke optimálne pridrženie.

- Opierka hlavy **20** musí byť nastavená tak, aby ramenné pásy **19** ležali vo výške ramien dieťaťa

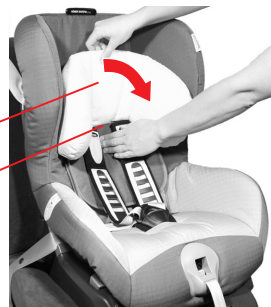

20

21

sposób, aby pasy górne **19** znajdowały się na wysokości ramion dziecka lub nieco powyżej.

W ten sposób można dopasować wysokość zagłówka 20 do wzrostu dziecka:

- ✧ Poluzować pasy na tyle, na ile to możliwe (patrz 4.2).
- ✧ Przechylić zagłówek **20** do przodu. W tym położeniu zatrzask regulacji zagłówka **21** jest odblokowany.

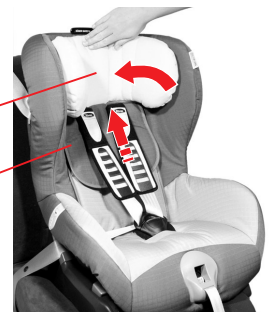

20

11

- ✧ Ustaw zagłówek **20** ponownie na wysokości pasów górnych.
- ✧ Odchyl ponownie zagłówek **20** do kołyski fotelika **11** aby ponownie zablokować zatrzask regulacji zagłówka **21**.



23

19

22

4.2 Luzowanie pasów

- ✧ Nacisnąć na przycisk regulacyjny **22** ciągnąc jednocześnie oba pasy **19** do przodu.
- Uwaga!** Nie należy ciągnąć za wkładki naramienne **23**.

nebo trochu výš.

Takto můžete přizpůsobit výšku opěrky hlavy 20 tělesné výšce dítěte:

- ✧ Pásy povolte co nejvíce (viz 4.2).
- ✧ Vyklopte opěrku hlavy **20** dopředu. Nyní je stavěcí prvek opěrky hlavy **21** uvolněn.

- ✧ Opěrku hlavy **20** posuňte do správné výšky ramenního pásu.
- ✧ Opěrku hlavy **20** opět sklopte zpět do vaničky sedačky **11**; tím stavěcí prvek opěrky hlavy **21** opět zajistíte.

4.2 Uvolnění pásu

- ✧ Zatlačte na přestavovací tlačítko **22** a táhněte současně oba ramenní pásy **19** dopředu.
- Pozor!** Netahejte za ochranný ramenní polštář **23**.

alebo trochu vyššie.

Takto môžete prispôbiť výšku opierky hlavy 20 telesnej výške dieťaťa:

- ✧ Pásy povoľte čo najviac (viď 4.2).
- ✧ Vyklopte opierku hlavy **20** dopredu. Teraz je nastavovací prvok opierky hlavy **21** uvoľnený.

- ✧ Opierku hlavy **20** posuňte do správnej výšky ramenného pásu.
- ✧ Opierku hlavy **20** opäť sklopte späť do vaničky sedačky **11**; tým nastavovací prvok opierky hlavy **21** opäť zaistíte.

4.2 Uvoľnenie pásu

- ✧ Zatlačte na prestavovacie tlačidlo **22** a potiahnite súčasne obe ramenné pásy **19** dopredu.
- Pozor!** Neťahajte za ochranný ramenný vankúš **23**.



4.3 Zapinanie dziecka

- ✘ Poluźnij pasy bezpieczeństwa fotelika. (patrz 4.2)
- ✘ Rozpiąć zapięcie **24** (naciskając czerwony przycisk).
- ✘ Posadzić dziecko w foteliku samochodowym.
- ✘ Ponownie odczepić zapięcia pasów **25**.

- ✘ Założyć pasy górne **19** na ramiona dziecka.

Uwaga! Nie można skręcać ani zamieniać pasów **19**.

- ✘ Połączyć ze sobą obie części zapięcia **25**...

- ✘ ... zatrzasnąć je, musi być słychać wyraźne kliknięcie **24**.
KLIK!

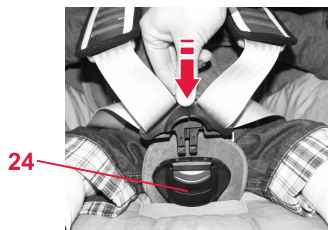
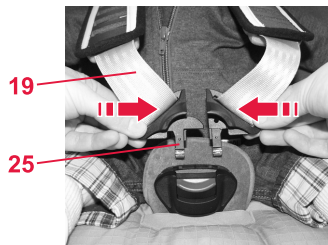

4.3 Připoutání dítěte

- ✘ Uvolněte ramenní pásy. (viz. 4.2)
- ✘ Otevřete zámek pásu **24** (zatlačte na červené tlačítko).
- ✘ Své dítě posadte do dětské autosedačky.
- ✘ Znovu vypněte jazyčky zámku **25**.

- ✘ Vedte ramenní pásy **19** přes ramena svého dítěte.
Pozor! Ramenní pás **19** nepřekrúťte nebo nezaměňte.

- ✘ Svedte oba jazyčky zámku **25** k sobě...

- ✘ ...a slyšitelně je zaklapněte v zámku pásu **24**.
CVAK!

4.3 Pripútanie dieťaťa

- ✘ Uvoľnite ramenné pásy. (viď. 4,2)
- ✘ Otvorte zámok pásu **24** (zatlačte na červené tlačidlo).
- ✘ Svoje dieťa posadte do detskej autosedačky.
- ✘ Znovu vypnite jazýčky zámku **25**.

- ✘ Vedte ramenné pásy **19** cez ramená svojho dieťaťa.
Pozor! Ramenný pás **19** neprekrúťte alebo nezameňte.

- ✘ Privedte oba jazýčky zámku **25** k sebe...

- ✘ ...a počuteľne ich zaklapnite v zámku pásu **24**.
CVAK!



28

❗ Naciągnąć pasy tak, by ściśle przylegały do ciała dziecka. (patrz 4.4)
Uwaga! Pasy biodrowe **28** powinny przebiegać przez pachwiny dziecka tak głęboko, na ile to możliwe.

❗ Napněte pásy tak, aby těsně přiléhaly k tělu dítěte. (viz. 4.4)
Pozor! Neelastické pásy **28** musí probíhat co možná nehlouběji přes slabiny dítěte.

❗ Napnite pásy tak, aby tesne priliehali k telu diet'at'a. (viď. 4.4)
Pozor! Neelastické pásy **28** musia prebiehať čo možno najhlbšie cez slabiny diet'at'a.

4.4 Napinanie pasów

❗ Pociągamy za pas regulacyjny **36**, aż szelki będą przylegały ściśle i równomiernie do ciała dziecka.
Uwaga! Pas regulacyjny należy wyciągać w pozycji poziomej.

4.4 Napnutí pásů

❗ Zatáhněte za přestavovací pás **36**, až bezpečnostní pás rovnoměrně a těsně přiléhne k tělu Vašeho dítěte.
Pozor! Přestavovací pás vytáhněte rovnně.

4.4 Napnutie pásov

❗ Zatiahnite za prestavovací pás **36**, až bezpečnostný pás rovnomerne a tesne priláhne k telu vášho diet'at'a.
Pozor! Prestavovací pás vytiahnite rovno.

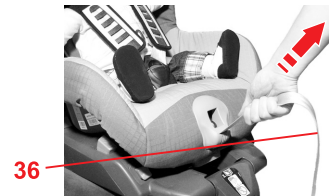

36

4.5 Jak należy zabezpieczyć dziecko w foteliku?

⚠ Dla bezpieczeństwa dziecka należy sprawdzić czy...

- pasy bezpieczeństwa fotelika przylegają blisko do ciała, nie ograniczając jednakże swobody ruchu dziecka,
- pasy bezpieczeństwa fotelika **19** są ułożone we właściwy sposób,
- pasy fotelika **nie są** poskręcane,
- wszystkie części zapięcia **25** pewnie tkwią w zapięciu pasów **24**.
- wkładki naramienne **23** przylegają prawidłowo do ciała dziecka.
- Gdy dziecko próbuje otworzyć zamek pasa, należy koniecznie zatrzymać się przy pierwszej nadarzającej się możliwości. Sprawdź, czy dziecko jest prawidłowo zabezpieczone. Należy pouczyć dziecko o zagrożeniach.

4.5 Tak je Vaše dítě správně zajištěno

⚠ Pro bezpečnost dítěte zkontrolujte, zda...

- pásy dětské autosedačky přiléhají těsně k tělu dítěte, aniž by ho tísnily,
- jsou ramenní pásy **19** správně nastavené,
- pásy **nejsou** překroucené,
- jsou jazyčky zámku **25** zaklapnuté v zámku pásu **24**,
- ochranný ramenní polštář **23** správně přiléhá na tělo.
- V případě, že se vaše dítě pokouší otevřít zámek pásu, při nejbližší příležitosti zastavte. Provéřte správné zabezpečení vašeho dítěte. Poučte vaše dítě o nebezpečích.

4.5 Tak je vaše diet'a správně zaistené

⚠ Pre bezpečnosť diet'at'a skontrolujte, či...

- pásy detskej autosedačky priliehajú tesne k telu diet'at'a, bez toho aby ho tesnili,
- sú ramenné pásy **19** správne nastavené,
- pásy **nie sú** prekrútené,
- sú jazyčky zámku **25** zaklapnuté v zámku pásu **24**,
- ochranný ramenný vankúš **23** správne prilieha na telo.
- Ak sa vaše diet'a pokúša otvoriť zámok pásu, bezpodmienečne zastavte pri najbližšej príležitosti. Skontrolujte, či je vaše diet'a správne zabezpečené. Poučte vaše diet'a o nebezpečenstvách.

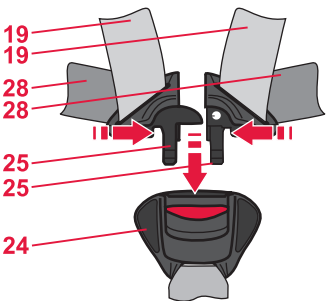

19

19

28

28

25

25

24

24

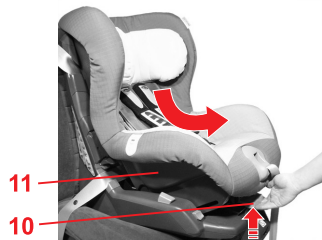

5. Położenie spoczynkowe dziecięcego fotelika samochodowego

Kołysek fotelika można odchylić do tyłu:

- ☞ Odchylić do góry uchwyt regulacji **10** i pociągnąć w przód kołysek fotelika **11**.

Uwaga! Kołyska fotelika **11** musi zablokować się mocno w każdym położeniu. Pociągnąć kołysek fotelika **11** z obu stron, aby sprawdzić zamocowanie.

6. Wskazówki dotyczące czyszczenia i konserwacji

! Aby chronić fotelik należy:

- Podczas wypadku, przy którym prędkość w chwili uderzenia była większa niż 10km/h może dojść do uszkodzenia fotelika, które niekoniecznie musi być widoczne. W takim wypadku należy wymienić fotelik dziecięcy. Należy pamiętać o prawidłowym przeprowadzeniu utylizacji (patrz 7).
- Należy regularnie kontrolować wszystkie istotne elementy wózka pod kątem ich uszkodzenia. Należy również upewnić się, że mechaniczne części działają bez zarzutu.

- Należy uważać na to, by nie zaklinować fotelika pomiędzy twardymi elementami pojazdu (drzwi, szyna siedzenia itp.) wskutek czego mógłby ulec uszkodzeniu.
- Uszkodzony fotelik (np. po upadku) należy oddać do sprawdzenia.
- Nigdy nie smarujemy ani nie oliwimy elementów fotelika dziecięcego.

5. Klidová poloha dětské autosedačky

Takto můžete naklonit vaničku sedačky dozadu:

- ☞ Zatlačte nastavovací páku **10** nahoru a táhněte vaničku sedačky **11** dopředu do klidové polohy.

Pozor! Vanička sedačky **11** musí být v každé poloze pevně zaklapnutá. Za vaničku sedačky **11** zkusíte zatáhnout, abyste prověřili, zda správně zaklapla.

6. Návod na technickou údržbu

! K udržení ochranného účinku

- Při nehodě rychlostí nárazu více než 10 km/h se mohou vyskytnout poškození dětské autosedačky, která nemusí být vždy viditelná. Takovou dětskou sedačku bezpodmínečně vyměňte. Zajistěte její řádnou likvidaci (viz 7).
- Pravidelně kontrolujte všechny důležité části, zda nejsou poškozeny. Přesvědčte se, že mechanické díly bezvadně fungují.
- Dejte pozor na to, aby se dětská autosedačka nezaklínala mezi tvrdé části (dvěře vozidla, kolejnice sedaček apod.) a nepoškodila.
- Poškozenou dětskou autosedačku (např. po pádu) nechte bezpodmínečně zkontrolovat.
- Části dětské sedačky nikdy nemažte nebo neolejujte.

5. Pokojová poloha detskej autosedačky

Takto môžete nakloniť vaničku sedačky dozadu:

- ☞ Zatlačte nastavovaciu páku **10** nahor a potiahnite vaničku sedačky **11** dopredu do pokojovej polohy.

Pozor! Vanička sedačky **11** musí byť v každej polohe pevne zaklapnutá. Za vaničku sedačky **11** skúste zatiahnuť, aby ste preverili, či správne zaklapla.

6. Návod na technickú údržbu

! Na udržanie ochranného účinku

- Pri nehode rýchlosťou nárazu viac než 10 km/h sa môžu vyskytnúť poškodenia detskej autosedačky, ktoré nemusia byť vždy viditeľné. Takúto detskú sedačku bezpodmínečne vymeňte. Zastite jej riadnu likvidáciu (viď 7).
- Pravidelne kontrolujte všetky dôležité časti, či nie sú poškodené. Presvedčte sa, že mechanické dielce bezchybne fungujú.
- Dajte pozor na to, aby sa detská autosedačka nezaklínala medzi tvrdé časti (dvěre vozidla, koľajnice sedačiek a pod.) a nepoškodila.
- Poškodenú detskú autosedačku (napr. po páde) dajte bezpodmínečne skontrolovať.
- Časti detskej sedačky nikdy nemažte alebo neolejujte.

6.1 Konserwowanie zapięcia pasa bezpieczeństwa

Prawidłowe działanie zapięcia pasa w istotnym stopniu przyczynia się do zapewnienia bezpieczeństwa.

Wadliwe funkcjonowanie, takie jak w podanych niżej sytuacjach spowodowane jest najczęściej zanieczyszczeniem zamka:

Objawy nieprawidłowego działania zamka

- Części zapięcia znajdujące się na końcu pasów uwalniane są wolniej niż zwykle przy naciśnięciu czerwonego przycisku.
- Nie można wpiąć części zapięcia znajdujących się na końcu pasów do zamka (nie chcą prawidłowo „zaskoczyć” i wypinają się).
- Części zapięcia znajdujące się na końcu pasów łączą się z pozostałą częścią zamka bez wyraźnie słyszalnego kliknięcia.
- Pojawiają się trudności przy wprowadzaniu części zapięcia znajdujących się na końcu pasów do zamka.
- Zapięcie pasa bezpieczeństwa daje się otworzyć jedynie przy użyciu siły.

Sposoby usunięcia nieprawidłowości

Aby wyczyścić zapięcie pasa w celu zapewnienia jego prawidłowego funkcjonowania należy:

1. Wymontować zapięcie pasa
 - ✂ Poluźnić pasy (patrz 4.2).
 - ✂ Otworzyć zapięcie na rzep przy wkładce z przodu **29** i zdjąć ją.
 - ✂ Ustawić dziecięcy fotelik samochodowy w położeniu spoczynkowym (patrz 5).
 - ✂ Przełożyć metalową płytkę **30**, przy pomocy której zapięcie pasa **24** przymocowane jest do kołyski fotelika, przez otwór w pasie **31**.
2. Czyszczenie zapięcia pasa
 - ✂ Wkładamy zapięcie pasa **24** na co najmniej godzinę do ciepłej wody wymieszanej z płynem do mycia naczyń. Następnie płuczemy je i pozostawiamy do całkowitego wyschnięcia.

6.1 Údržba zámků pásů

Fungování zámků pásů podstatně zvyšuje bezpečnost. Funkční poruchy na zámků pásů je většinou možné odvodit na nečistoty:

Porucha funkce

- Jazyčky zámků při stlačení červeného tlačítka vyskočí zpomaleně.
- Jazyčky zámků již nezaskočí (znovu vyskočí).
- Jazyčky zámků zaskočí bez zřetelného „kliknutí“.
- Jazyčky zámků jsou při zasouvání brzděny (pastovitě).
- Zámek pásu lze otevřít pouze velkou silou.

Opatření k nápravě

Tak můžete zámek pásu vymýt, aby znovu bezvadně fungoval:

1. Vymontujte zámek pásu
 - ✂ Uvolněte bezpečnostní pásy (viz 4.2).
 - ✂ Otevřete posuvný zámek na krokovém polštáři **29** a sejměte jej.
 - ✂ Dejte dětskou autosedačku do klidové polohy (viz 5.)
 - ✂ Posuňte kovovou desku **30**, kterou je zámek pásu **24** upevněn na vaničce sedačky, hranou nahoru drážkou pásu **31**.

6.1 Údržba zámků pásů

Fungovanie zámků pásů podstatne zvyšuje bezpečnosť. Funkčné poruchy na zámků pásů je väčšinou možné odvodit' na nečistoty:

Porucha funkcie

- Jazyčky zámků pri stlačení červeného tlačidla vyskočia spomalene.
- Jazyčky zámků už nezaskočia (znovu vyskočia).
- Jazyčky zámků zaskočia bez zreteľného „kliknutia“.
- Jazyčky zámků sú pri zasúvaní brzdene (pastovito).
- Zámok pásů lze možné otvoriť iba veľkou silou.

Opatrenie na nápravu

Tak môžete zámok pásů vymyť, aby znovu bezchybne fungoval:

1. Vymontujte zámok pásů
 - ✂ Uvoľnite bezpečnostné pásů (viď 4.2).
 - ✂ Otvorte posuvný zámok na krokovom vankúši **29** a odoberte ho.
 - ✂ Dajte detskú autosedačku do pokojovej polohy (viď 5.)
 - ✂ Posuňte kovovú dosku **30**, ktorou je zámok pásů **24** upevnený na vaničke sedačky, hranou nahor cez drážku pásů **31**.

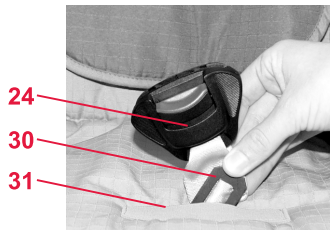

3. Ponowne zakładanie zapięcia pasa

✎ Przełożyc metalową płytkę **30** ustawioną na sztorc z góry na dół przez otwór **31** znajdujący się w obiciu kołyski **oraz przez siedzenie fotelika**. Mocno pociągnąć zapięcie pasa **24** aby **sprawdzić jego zamocowanie..**

✎ Zamocować przednią wkładkę **29**.

Objawy nieprawidłowego działania zamka

- Nie można wsunąć zapiec **25** do zamków **24**.

Sposoby usunięcia nieprawidłowości

✎ Nacisnąć czerwony przycisk w celu odblokowania zamka **24**.

6.2 Czyszczenie

Należy zwrócić uwagę na to, by na czas czyszczenia pokrowca stosować jedynie oryginalny pokrowiec zastępczy firmy Britax/RÖMER, gdyż stanowi on istotny element w funkcjonowaniu systemu. Pokrowiec zastępczy można otrzymać w sklepach specjalistycznych lub w przedstawicielstwach ADAC (Powszechnego Niemieckiego Automobilklubu).

2. Vymytí zámku pásu

✎ Položte zámeK pásu **24** minimálně na 1 hodinu do teplé vody s promývacím prostředkem. Potom ho propláchněte a nechte dobře vyschnout.

3. Zamontování zámku pásu

✎ Posuňte kovovou desku **30** hranou nahoru ze shora dolů drážkou pásu **31** v potahu a **vaničkou sedačky**. Silou zatáhněte za zámeK pásu **24**, abyste mohli **upevnění zkontrolovat**.

✎ Upevněte krokový polštář **29**.

Porucha funkce

- Jazyčky zámku **25** již nelze zasunout do zámku pásu **24**.

Opatření k nápravě

✎ Stiskněte červené tlačítko, čímž odblokujete zámeK pásu **24**.

6.2 Čištění

Dbejte na to, že je nutné použít pouze originální náhradní potah Britax/RÖMER, neboť potah představuje podstatnou část funkce systému. Náhradu dostanete ve specializovaném obchodě nebo na pobočce ADAC (Německý autoklub).

2. Vymytie zámku pásu

✎ Položte zámeK pásu **24** minimálne na 1 hodinu do teplej vody s umývacím prostriedkom. Potom ho prepláchnite a nechajte dobre vyschnúť.

3. Namontovanie zámku pásu

✎ Posuňte kovovú dosku **30** hranou nahor zhora dole cez drážku pásu **31** v pot'ahu a **cez vaničku sedačky**.

Silou zatiahnite za zámeK pásu **24**, aby ste mohli **upevnenie skontrolovať**.

✎ Upevnite krokový vankúš **29**.

Porucha funkcie

- Jazyčky zámku **25** už nie je možné zasunúť do zámku pásu **24**.

Opatrenie na nápravu

✎ Stlačte červené tlačidlo, čím odblokujete zámeK pásu **24**.

6.2 Čistenie

Dbajte na to, že je nutné použiť iba originálny náhradný pot'ah Britax/RÖMER, pretože pot'ah predstavuje podstatnú časť funkcie systému. Náhradu dostanete v špecializovanom obchode alebo na pobočke ADAC (Nemecký autoklub).



Nie wolno używać fotelika **bez pokrowca**.

- **Pokrowiec** można ściągać i prać w pralce w temperaturze 30°C, wybierając program dla tkanin delikatnych i stosując odpowiednie proszki. Należy przestrzegać zaleceń, zamieszczonych na metce pokrowca. Jeśli temperatura prania będzie wyższa niż 30°C możliwe jest odbarwienie się materiału pokrowca. Pokrowca nie należy odwirowywać i w żadnym wypadku suszyć w elektrycznych suszarkach do bielizny (materiał pokrowca może oddzielić się od wyściółki).
- **Elementy z tworzywa sztucznego** można czyścić używając wody z mydłem. **Nie należy** stosować żadnych silnych środków czyszczących (np. rozpuszczalnika).
- **Pasy bezpieczeństwa** można zmywać letnią wodą z mydłem. **Uwaga!** Końcówek zapięcia pasa **25** nie należy zdejmować z pasów.
- **Wkładki naramienne 23** można zmywać letnią wodą z mydłem. **Uwaga!** Wkładki naramienne RÖMER **23** zmniejszają ryzyko odniesienia obrażeń dziecka podczas wypadku. Samochodowy fotelik dziecięcy należy użytkować wyłącznie z tymi wkładkami naramiennymi **23**.



Dětská autosedačka se **nesmí používat bez potahu**.

- **Potah** můžete stáhnout a vyprat v práčce jemným pracím prostředkem, šetrným programem při teplotě 30°C. Řídte se prosím pokyny, které jsou uvedeny na práci etiketě potahu. Perete-li s více než 30 °C, je možné probarvení potahového materiálu. Potah neodstředíte, a v žádném případě nesušte v elektrické sušičce (látka se může uvolit z čalounění).
- **Plastové díly** můžete omýt mýdlovým roztokem, **Nepoužívejte žádné** ostré prostředky (například rozpouštědla).
- **Pásy můžete** omýt vlažným mýdlovým roztokem. **Pozor!** Nikdy nevyjímejte jazýčky zámku **25** z pásů.
- **Ramenní polštáře 23** můžete omýt vlažným mýdlovým roztokem. **Pozor!** Ramenní polštáře RÖMER **23** snižují riziko poranění dítěte v případě nehody. Dětskou autosedačku používejte jen s těmito ramenními polštáři **23**.



Detská autosedačka sa **nesmie používať bez pot'ahu**.

- **Pot'ah** môžete stiahnuť a vyprať v práčke jemným pracím prostriedkom, šetrným programom pri teplote 30 °C. Riadte sa prosím pokynmi, ktoré sú uvedené na práci etikete pot'ahu. Ak periete s viac než 30 °C, je možné prefarbenie pot'ahového materiálu. Pot'ah neodstredíte, a v žiadnom prípade nesušte v elektrickej sušičke (látka sa môže uvoľniť z čalúnenia).
- **Plastové dielce** môžete umyť mýdlovým roztokom, **Nepoužívajte žiadne** ostré prostriedky (napríklad rozpúšťadlá).
- **Pásy môžete** umyť vlažným mýdlovým roztokom. **Pozor!** Nikdy nevyberajte jazýčky zámku **25** z pásov.
- **Ramenné vankúše 23** môžete umyť vlažným mýdlovým roztokom. **Pozor!** Ramenné vankúše RÖMER **23** znižujú riziko poranenia dieťaťa v prípade nehody. Detskú autosedačku používajte len s týmito ramennými vankúškami **23**.

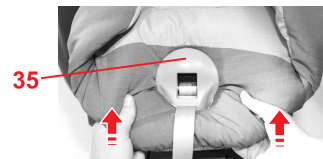
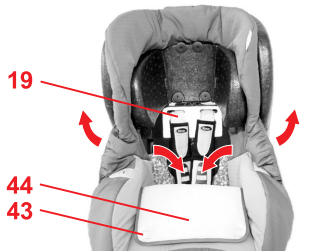
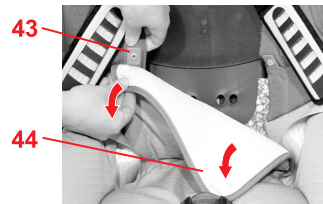

6.3 Ściąganie pokrowca

- ✎ Zwalniamy pasy na tyle, na ile to możliwe (patrz 4.2).
- ✎ Rozpiąć zapięcie **24** (naciskając czerwony przycisk).
- ✎ Otwieramy zapięcie na rzep przy wkładce z przodu **29** i zdejmujemy ją.
- ✎ Ustawiamy zagłówek **20** w najniższe położenie (patrz 4.1).
- ✎ Zdejmujemy pokrowiec zagłówek **20**.
- ✎ Otwieramy guziki **43** z lewej i z prawej strony z tyłu **44** pokrowca.

- ✎ Rozkładamy część tylną **44** pokrowca na siedzisko
- ✎ Przeciągamy pasy przez otwory w pokrowcu.
- ✎ Odcepiamy elastyczne obrzeże pokrowca pod krawędzią kołyski fotelika.

- ✎ Obicie wyciągnąć od dołu przez zaślepkę suwaka regulacyjnego pasa **35**.

6.3 Stažení potahu

- ✎ Pásy povolte co nejvíce (viz 4.2).
- ✎ Otevřete zámek pásu **24** (zatlačte na červené tlačítko).
- ✎ Otevřete posuvný zámek na krokovém polštáři **29** a sejměte jej.
- ✎ Opěrku hlavy **20** posuňte do nejnižší polohy (viz 4.1).
- ✎ Sejměte potah opěrky hlavy **20**.
- ✎ Otevřete stiskací knoflíky **43** vlevo a vpravo na zádové části **44** potahu.

- ✎ Zaklapněte zádovou část **44** potahu na sedací plochu.
- ✎ Protáhněte pásy vybraním v potahu.
- ✎ Uvolněte elastický okraj potahu pod okrajem vaničky sedačky.

- ✎ Přetáhněte potah zespodu přes kryt přezky k nastavení pásu **35**.

6.3 Stiahnutie poťahu

- ✎ Pásy povolte čo najviac (viď 4.2).
- ✎ Otvorte zámok pásu **24** (zatlačte na červené tlačidlo).
- ✎ Otvorte suchý zips na poduške **29** a odoberte ho.
- ✎ Opierku hlavy **20** posuňte do najnižšej polohy (viď 4.1).
- ✎ Odoberte poťah opierky hlavy **20**.
- ✎ Otvorte stláčacie gombíky **43** vľavo a vpravo na chrbtovej časti **44** poťahu.

- ✎ Zaklapnite chrbtovú časť **44** poťahu na sedaciu plochu.
- ✎ Pretiahnite pásy výrezom v poťahu.
- ✎ Uvoľnite elastickú hranu poťahu pod okrajom koľískej sedačky.

- ✎ Ťahajte poťah zdola cez clonu nastavovača pásu **35**.

PL

Instrukcja użytkowania

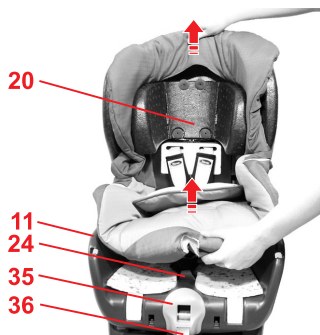

- ✎ Zamknijcie pasy bezpieczeństwa **24** oraz koniec pasa **36** wyciągamy z pokrowca.
- ✎ Wyciągnąć po kawałek pokrowiec w kierunku do góry, a następnie założyć wycięcie na zagłówek **20**.

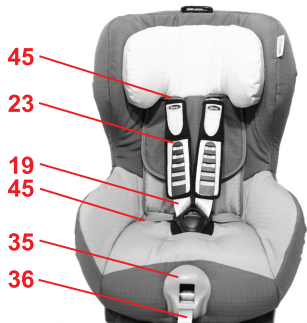

6.4 Naciąganie pokrowca

- ✎ Należy wykonać wszystkie czynności jak przy zdejmowaniu pokrowca w punkcie 6.3, lecz w odwrotnej kolejności.
- ✎ **Uwaga!** Upewnijmy się, że pasy nie są poskręcane i równo wchodzą w szczeliny **45** pokrowca.

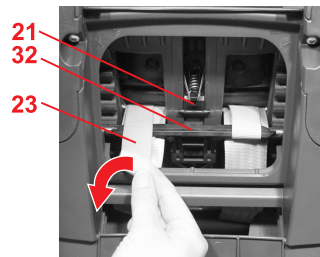

6.5 Wypinanie pasów

- ✎ Wyciągamy pokrowiec (patrz 6.3).
- ✎ Otwieramy schowek na instrukcję użytkowania.
- ✎ Przechylamy zagłówek **20** do przodu.
- ✎ Zsunąć w dół pętelki pasów wkładek naramiennych **23** z jarzma **32** zatrzasku regulacji zagłówka **21**.

CZ

Návod k použití

- ✎ Vyvlákněte zámek pásů **24** a konec pásu **36** z potáhu.
- ✎ Popotáhněte potah trochu nahoru a ohrňte jej s výběrem na opěrku hlavy **20**.

6.4 Natažení potahu

- ✎ Postupujte v opačném pořadí bodu 6.3.
- ✎ **Pozor!** Ujistěte se, že pásy nejsou překroucené a že jsou správně vloženy do štěrbin bezpečnostního pásu **45** potáhu.

6.5 Vymontování pásů

- ✎ Stáhněte potah (viz 6.3).
- ✎ Otevřete přihrádku na návod k použití.
- ✎ Vyklopte opěrku hlavy **20** dopředu.
- ✎ Posuňte dolů očka pásu ramenního polštáře **23** z můstku **32** seřizovače opěrky hlavy **21**.

SK

Návod na použitie

- ✎ Vyvláknite zámok pásov **24** a koniec pásu **36** z potáhu.
- ✎ Potiahnite potáh trochu nahor a vyhrňte ho s výrezom na opierku hlavy **20**.

6.4 Natiahnutie potáhu

- ✎ Postupujte v opačnom poradí bodu 6.3.
- ✎ **Pozor!** Uistite sa, že pásy nie sú prekrútené a že sú správne vložené do drážok bezpečnostného pásu **45** potáhu.

6.5 Vymontovanie pásov

- ✎ Stiahnite potáh (viď 6.3).
- ✎ Otvorte priehradku na návod na použitie.
- ✎ Vyklopte opierku hlavy **20** dopredu.
- ✎ Posuňte dole pásové slučky plečných vypchávkov **23** z lamely **32** nastavovača opierky hlavy **21**.

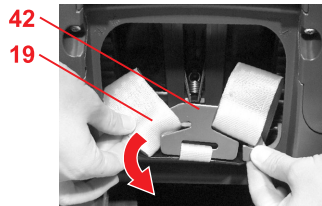

❖ Odczepiamy górne pasy bezpieczeństwa fotelika 19 od elementu łączącego 42 .
Uwaga! Odczepiony element łączący 42 nie powinien zsunąć się do dolnej części siedzenia.

❖ Zacziskamy element łączący 42 w wycięciu na pokrywie schowka na instrukcję użytkowania.

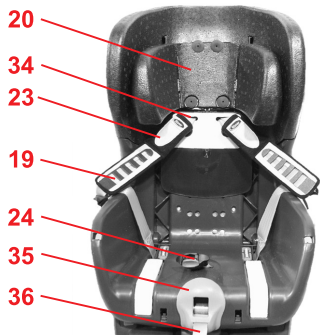

❖ Wyciągamy pasy bezpieczeństwa fotelika 19 oraz pętelki pasów wkładek naramiennych 23 z otworów 34.

❖ Ściągamy wkładki naramienne 23 z pasów górnych 19 ab.

❖ Vyhákněte ramenní pásy 19 ze spojovacího dílu 42.
Pozor! Vytěšený spojovací díl 42 nesmí sklouznout do dolního dílu sedačky.

❖ Zaklapněte spojovací díl 42 do vybrání v krytu přihrádky na návod k použití.

❖ Vyveste plečné pásy 19 zo spojovacieho dielu 42.
Pozor! Vyvesený spojovací diel 42 nesmie sklznúť do spodnej časti sedadla.

❖ Zaklapnite spojovací diel 42 do výrezu v kryte priehradky na návod na použitie.

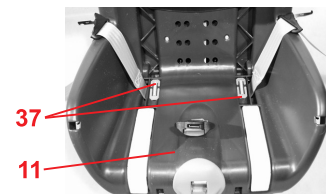

❖ Wyciągnąć element metalowy 37, za pomocą którego pas 11 przymocowany jest na dole do kołyski fotelika.

❖ Vytáhněte kovový díl 37, kterým je pás upevněn dole na vaničku sedačky 11.

❖ Vytiahnite kovový diel 37, ktorým je pás upevnený dole na kolísku sedadla 11.

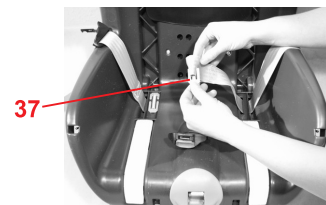

❖ Pętlę pasa należy przesunąć do tyłu wzdłuż krótszego boku elementu metalowego 37 i odczepić.

❖ Teraz można wyciągnąć pasy.

❖ Zasuňte smyčku pásu na krátké straně kovového dílu 37 zpátky a vysadte ho.

❖ Nyní můžete pásy vyjmout.

❖ Zasuňte pásovú slučku na krátké strane kovového dielu 37 späť a vysadte ho.

❖ Teraz môžete pásy vybrať.

6.6 Zakładanie pasów

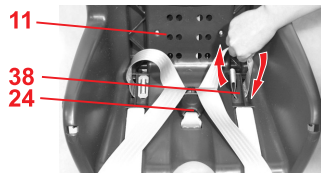

- ✎ Końcówki zapięcia pasa **25** zatrzaskujemy w zapięciu pasa **24** (patrz 4.3).
- ✎ Następnie przewlec długą pętlę pasa przez zewnętrzny otwór boczny **38** kołyski fotelika **11**.
Uwaga! Należy uważać, by nie poskręcać pasów.

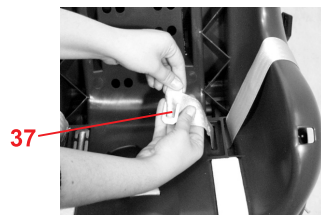

- ✎ Element metalowy **37** należy włożyć w pętlę pasa (wkładając go najpierw dłuższą, potem krótszą stroną **37**).
- ✎ Pas należy pociągnąć, aż element metalowy **37** znajdzie się dokładnie we wgłębieniach kołyski fotelika **11**.
- ✎ Otworzyć ponownie zamknięcie pasa **24**.

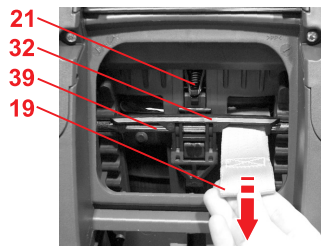

- ✎ Nawlekamy wkładki naramienne **23** na górne pasy bezpieczeństwa fotelika **19**.
- ✎ Przewlekamy górne pasy bezpieczeństwa fotelika **19** przez otwory **34**.
Uwaga! Nie można skręcać ani zamieniać pasów.
- ✎ Przesuwamy pasy górne **19** pomiędzy drążkiem kierującym **39** a jarzmem **32** zatrzasku regulacji zagłówka **21**.

6.6 Namontování pásů

- ✎ Zaklapněte jazyčky zámku **25** v zámku pásu **24** (viz 4.3).
- ✎ Nyní protáhněte dlouhou smyčku pásu do vnější boční drážky **38** vaničky sedačky **11**.
Pozor! Nepřekrúťte pásy.
- ✎ Zavěste kovový díl **37** do smyčky pásu (nejdříve dlouhou a potom krátkou stranu kovového dílu **37**).
- ✎ Táhněte za pás, dokud kovový díl **37** nedolehne rovno do vybrání vaničky sedačky **11**.
- ✎ Znovu otevřete zámek pásu **24**.

- ✎ Navlékněte ramenní polštář **23** na ramenní pás **19**.
- ✎ Zasuňte ramenní pás do **19** štěrbin bezpečnostního pásu **34**.
Pozor! Pásy nepřekrúťte nebo nezaměňte.
- ✎ Protáhněte ramenní pásy **19** mezi vodičí tyčí **39** a můstkem **32** seřizovače opěrky hlavy **21**.

6.6 Namontovanie pásov

- ✎ Zaklapnite jazyčky pásu **25** v zámku pásu **24** (viď 4.3).
- ✎ Teraz pretiahnite dlhú pásovú slučku do vonkajšej bočnej drážky **38** kolisky sedadla **11**.
Pozor! Neprekrúťte pásy.
- ✎ Zaveste kovový diel **37** do dlhej pásovej slučky (najprv dlhú a potom krátku stranu kovového dielu **37**).
- ✎ Ťahajte za pás, kým kovový diel **37** nedoľahne rovno do výrezu kolisky sedadla **11**.
- ✎ Znovu otvorte záмок pásu **24**.
- ✎ Navlečte plečné vycpávky **23** na plečné pásy **19**.
- ✎ Zasuňte plečné pásy do **19** drážok bezpečnostného pásu **34**.
Pozor! Pásy nepřekrúťte alebo nezameňte.
- ✎ Pretiahnite plečné pásy **19** medzi vodiacou tyčou **39** a lamelou **32** nastavovača opierky hlavy **21**.

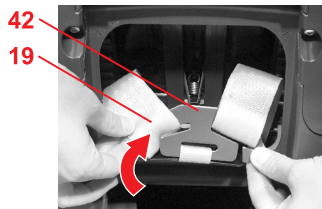

- ✎ Ponownie wyjmujemy element łączący **42** z wycięcia na pokrywie schowka na instrukcję użytkowania.
- ✎ Ponownie zaczepiamy na pasach górnych **19** element łączący **42**.

- ✎ Zaklapněte spojovací díl **42** do vybrání v krytu přihrádky na návod k použití.
- ✎ Zavěste ramenní pásy **19** znovu do spojovacího dílu **42**.

- ✎ Zaklapnite spojovací diel **42** do výrezu v kryte priehradky na návod na použitie.
- ✎ Zaveste plecne pásy **19** znovu do spojovacieho dielu **42**.

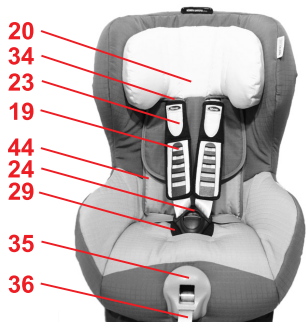

- ✎ Przewlec pętelki pasów wkładek naramiennych **23** przez otwory **34**.
- ✎ Przechylamy zagłówek **20** do przodu.

- ✎ Zaveďte očka ramenního polštáře do **23** štěrbiny bezpečnostního pásu **34**.
- ✎ Vyklopte opěrku hlavy **20** dopředu.

- ✎ Zaveďte pásové slučky plecnych vypchávok do **23** drážok bezpečnostného pásu **34**.
- ✎ Vyklopte opierku hlavy **20** dopredu.

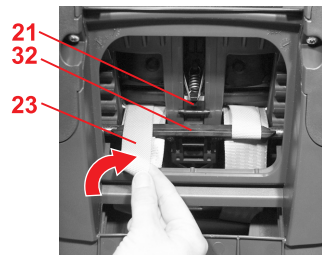

- ✎ Nasuwamy pętelki pasów wkładek naramiennych **23** na jarzmo **32** zatrzasku regulacji zagłówka **21**.
- ✎ Napinamy pasy (patrz 4.4).
- ✎ Zamykamy schowek na instrukcję użytkowania.

- ✎ Posuňte smyčky bezpečnostního pásu ramenního polštáře **23** na můstek **32** seřizovače opěrky hlavy **21**.
- ✎ Napněte pásy (viz 4.4).
- ✎ Uzavřete přihrádku na návod k použití.

- ✎ Posuňte pásové slučky plecnych vypchávok **23** na lamelu **32** nastavovača opierky hlavy **21**.
- ✎ Napnite pásy (viď 4.4).
- ✎ Uzavrite priehradku na návod na použitie.



7. Wskazówki dotyczące utylizacji poszczególnych części fotelika

Należy przestrzegać obowiązujących przepisów utylizacji odpadów.

Opakowanie	
	Kontener na makulaturę
Utylizacja poszczególnych części fotelika	
Pokrowiec	Pojemnik na inne odpady, podlegające obróbce termicznej.
Elementy z tworzywa sztucznego	Stosowanie do oznakowania do odpowiednich pojemników
Elementy z metalu	Kontener na elementy z metalu
Pasy z materiału	Kontener na odpady z poliestru
Zamek & elementy zapięcia znajdujące się na końcu pasów	Inne odpady

8. Foteliki dla dzieci starszych

Foteliki samochodowe dla dzieci Britax / RÖMER	Kontrola i zezwolenie zgodne z ECE R 44/04	
	Grupa	Waga dziecka
KID	II + III	od 15 do 36 kg
KID plus	II + III	od 15 do 36 kg
KIDFIX	II + III	od 15 do 36 kg



7. Upozornění k likvidaci

Dodržujte prosím předpisy k likvidaci platné ve vaší zemi.

Likvidace obalu	
	Kontejner na papíry
Likvidace náhradních dílů	
Potah	Zbytkový odpad, tepelné využití
Plastové díly	podle charakteristického označení do kontejnerů, které jsou k tomu určeny
Kovové díly	Kontejner na kovy
Pás popruhu	Kontejner na polyester
Zámek & Jazyček	Zbylý odpad

8. Následné sedačky

Dětská autosedačka a Britax / RÖMER	Kontrola a schválení podle ECE R 44/04	
	Skupina	Tělesná hmotnost
KID	II + III	15 - 36 kg
KID plus	II + III	15 - 36 kg
KIDFIX	II + III	15 - 36 kg



7. Upozornenia na likvidáciu

Dodržujte prosím predpisy na likvidáciu platné vo vašej krajine.

Likvidácia obalu	
	Kontajner na papiere
Likvidácia náhradných dielcov	
Pot'ah	Zvyškový odpad, tepelné využitie
Plastové dielce	podľa charakteristického označenia do kontajnerov, ktoré sú na to určené
Kovové dielce	Kontajner na kovy
Pás popruhu	Kontajner na polyester
Zámok & Jazyček	Zvyšný odpad

8. Následné sedačky

Dětská autosedačka a Britax / RÖMER	Kontrola a schválenie podľa ECE R 44/04	
	Skupina	Telesná hmotnosť
KID	II + III	15-36 kg
KID plus	II + III	15-36 kg
KIDFIX	II + III	15-36 kg

9. 2 lata gwarancji

Na ten fotelik samochodowy/rowerowy/wózek dziecięcy udzielamy dwuletniej gwarancji na usterki produkcyjne i materiałowe. Okres gwarancji zaczyna się w dniu zakupu. Jako dowód przez okres trwania gwarancji prosimy o zachowanie karty gwarancyjnej, listy kontrolnej przekazania i paragonu zakupu.

W przypadku reklamacji kartę gwarancyjną należy dołączyć do fotelika. Gwarancja obejmuje wyłącznie foteliki samochodowe/rowerowe/wózki dziecięce, które były używane zgodnie z przeznaczeniem i instrukcją obsługi i które zostały odesłane w czystym i porządnym stanie.

Gwarancja nie obejmuje:

- naturalnych objawów zużycia i uszkodzeń wynikających z nadmiernego użytkowania,
- uszkodzeń powstałych wskutek niewłaściwego użycia lub użycia niezgodnego z przeznaczeniem.

Czy gwarancja obejmuje to czy nie?

Materiały: Wszystkie nasze materiały spełniają wysokie wymagania w odniesieniu do odporności użytych farb na działanie promieniowania ultrafioletowego. Jednak wszystkie materiały płowieją, kiedy są wystawiane na działanie promieniowania ultrafioletowego. Nie chodzi tutaj o usterkę materiałową,

9. 2 roky záruka

Na túto dětskou autosedačku/sedačku na jízdní kolo/dětský kočárek poskytujeme 2 roky záruku na výrobní vady nebo vady materiálu. Záruční doba začíná běžet dnem nákupu. Po dobu trvání záruky si jako důkaz uschovajte vyplněnou záruční kartu, vámi podepsaný předávací list a doklad o zaplacení.

Při reklamaciach je nutné k dětské sedačce přiložit záruční list. Záruční opravy se omezují na dětské autosedačky/sedačky na jízdní kola/dětské kočárky, s kterými se zacházelo přiměřeně a které budou vráceny v čistém a řádném stavu.

Záruka se nevztahuje na:

- přirozené jevy opotřebení a škody vzniklé nadměrným namáháním
- škody vzniklé nevhodným nebo neodborným používáním

Případ záruky nebo ne?

Látky: Všechny naše látky splňují vysoké požadavky na barevnou stálost při UV záření. Přesto všechny látky vyblednou, když jsou vystaveny UV záření. Přitom se nejedná o žádnou vadu materiálu, nýbrž o normální známky opotřebení, za které se nepřebírá žádná záruka.

Zámek: Pokud by vznikly funkční poruchy na zámku pásů, tak je tyto většinou možné odvodit na nečistoty, které se musí vymýt. Držte se prosím způsobu postupu popsáném ve

9. 2 roky záruka

Na túto dětskú autosedačku/sedačku na bicykel/dětský kočik poskytujeme 2 roky záruku na výrobné chyby alebo chyby materiálu. Záručná lehota začína bežať dňom nákupu. Počas trvania záruky si ako dôkaz uschovajte vyplnený záručný list, vami podpísaný dodací list a doklad o zaplacení. Pri reklamáciach je nutné k detskej sedačke priložiť záručný list. Záručné opravy sa obmedzujú na detské autosedačky/sedačky na bicykle/dětské kočičky, s ktorými sa zaobchádzalo primerane a ktoré budú vrátené v čistom a riadnom stave.

Záruka sa nevzťahuje na:

- prirodzené javy opotrebenia a škody vzniknuté nadmerným namáhaním
- škody vzniknuté nevhodným alebo neodborným používaním

Případ záruky alebo nie?

Látky: Všetky naše látky splňajú vysoké požiadavky na farebnú stálosť pri UV žiarení. Napriek tomu všetky látky vyblednú, keď sú vystavené UV žiareniu. Pritom nejde o žiadnu chybu materiálu, ale o normálne známky opotrebenia, za ktoré sa nepreberá žiadna záruka.

Zámok: Ak by vznikli funkčné poruchy na zámku pásov, tak je tieto väčšinou možné odvodit' na nečistoty, ktoré sa musia vymyt'. Držte sa prosím spôsobu postupu popísanomom vo



lecz o normalne objawy zużycia, których nie obejmuje gwarancja.

Zamek: W przypadku pojawienia się nieprawidłowości w działaniu zamka pasów przyczyn należy upatrywać najczęściej w zabrudzeniu zamka, który można przemyć. Należy przestrzegać wskazówek zawartych w instrukcji obsługi.

W przypadku roszczenia gwarancyjnego należy niezwłocznie zwrócić się do sklepu firmowego. Tam znajdą Państwo wszelką niezbędną pomoc. Przy realizacji roszczeń gwarancyjnych stosowane są stawki amortyzacyjne dla danego produktu. W tym celu prosimy o zapoznanie się z Ogólnymi Warunkami Handlowymi udostępnianymi przez sprzedawcę.

Użytkowanie, pielęgnacja i konserwacja

Samochodowego/rowerowego fotelika dziecięcego / wózka dziecięcego należy używać zgodnie ze wskazówkami zawartymi w instrukcji obsługi. Bezwzględnie należy stosować wyłącznie oryginalne akcesoria lub części zamienne.



Vašem návodu k použití.

V případě záručního případu se neprodleně obraťte na svého specializovaného prodejce. Bude Vám k dispozici radou i činem. Při zpracování reklamačních nároků budou použity odpisové sazby specifické pro daný výrobek. Zde odkazujeme na Všeobecné obchodní podmínky, které jsou k dispozici u prodejce.

Použití, péče a údržba

S dětskou autosedačkou/sedačkou na jízdní kolo/dětským kočárkem se musí zacházet podle návodu k použití. Výslovně upozorňujeme na to, že se smí používat pouze originální příslušenství, případně náhradní díly.



vašom návode na použitie.

V prípade záručného prípadu sa bezodkladne obráťte na svojho špecializovaného predajcu. Bude vám k dispozícii radou aj činom. Pri spracovaní reklamačných nárokov budú použité odpisové sadzby špecifické pre daný výrobok. Tu odkazujeme na všeobecné obchodné podmienky, ktoré sú k dispozícii u predajcu.

Použitie, starostlivosť a údržba

S detskou autosedačkou/sedačkou na bicykel/detským kočíkom sa musí zaobchádzať podľa návodu na použitie. Výslovné upozorňujeme na to, že sa smie používať iba originálne príslušenstvo, prípadne náhradné dielce.

10. Karta gwarancyjna / lista kontrolna przekazania

Nazwisko: _____

Adres: _____

Kod pocztowy: _____

Miejscowość: _____

Telefon (z kierunkowym): _____

Adres poczty elektronicznej: _____

Fotelik samochodowy/rowerowy/wózek dziecięcy: _____

Numer artykułu: _____

Kolor materiału (wzór): _____

Akcesoria: _____

Data zakupu: _____

Kupujący (podpis): _____

Sprzedawca: _____

Sprawdzenie przy przekazaniu artykułu:

- | | | |
|--|---|--|
| 1. Kompletność | <input type="radio"/> sprawdzone bez uwag | <input type="radio"/> Sprawdziłem fotelik samochodowy/rowerowy/wózek dziecięcy i upewniłem się, że produkt został przekazany w stanie kompletnym i że wszystkie funkcje działają bez żadnych zastrzeżeń. |
| 2. Sprawdzenie działania | | <input type="radio"/> Uzyskałem wystarczającą ilość informacji na temat produktu i na temat jego funkcji przed jego zakupie oraz zapoznałem się z instrukcją dotyczącą pielęgnacji i konserwacji produktu. |
| - mechanizm ustawiania fotela | <input type="radio"/> sprawdzone bez uwag | |
| - mechanizm zmiany wysokości szelek | <input type="radio"/> sprawdzone bez uwag | |
| 3. Brak uszkodzeń | | |
| - sprawdzenie siedzenia | <input type="radio"/> sprawdzone bez uwag | |
| - sprawdzenie części z materiału | <input type="radio"/> sprawdzone bez uwag | |
| - sprawdzenie części z tworzywa sztucznego | <input type="radio"/> sprawdzone bez uwag | |

pieczętka sprzedawcy

10. Záruční karta / předávací list

Jméno: _____

Adresa: _____

Poštovní směrovací číslo: _____

Místo: _____

Telefon (s předvolbou): _____

E-mail: _____

Dětská autosedačka/ sedáčka na jízdní kolo/dětský kočárek: _____

Číslo výrobku: _____

Barva látky (vzor): _____

Příslušenství: _____

Datum nákupu: _____

Kupující (podpis): _____

Prodejce: _____

Předávací list:

- | | | |
|---|---|---|
| <p>1. Úplnost</p> | <p><input type="radio"/> kontrolováno v pořádku</p> | <p><input type="radio"/> Dětskou autosedačku/ sedáčku na jízdní kolo/dětský kočárek jsem zkontroloval(a) a přesvědčil(a) jsem se, že sedačka byla předána kompletně a že všechny funkce plně fungují.</p> |
| <p>2. Kontrola funkce</p> <p>- Přestavovací mechanismus sedačky</p> <p>- Seřízení postroje</p> | <p><input type="radio"/> kontrolováno v pořádku</p> <p><input type="radio"/> kontrolováno v pořádku</p> | <p><input type="radio"/> Před nákupem jsem obdržel/a jsem dostatek informací o výrobku a jeho funkcích, a vzal/a na vědomí návody k ošetřování a údržbě.</p> |
| <p>3. Neporušenost</p> <p>- zkontrolovat sedačku</p> <p>- zkontrolovat látkové díly</p> <p>- zkontrolovat plastové díly</p> | <p><input type="radio"/> kontrolováno v pořádku</p> <p><input type="radio"/> kontrolováno v pořádku</p> <p><input type="radio"/> kontrolováno v pořádku</p> | |

Razítko prodejce

10. Záručný list / dodací list

Meno: _____

Adresa: _____

Poštové smerovacie číslo: _____

Miesto: _____

Telefón (s predvoľbou): _____

E-mail: _____

Detská autosedačka/ sedačka na bicykel/ detský kočík: _____

Číslo výrobku: _____

Farba látky (vzor): _____

Príslušenstvo: _____

Dátum nákupu: _____

Kupujúci (podpis): _____

Predajca: _____

Dodací list:

- | | | |
|---|--|---|
| <p>1. Úplnosť</p> | <p><input type="radio"/> kontrolované v poriadku</p> | <p><input type="radio"/> Detskú autosedačku/sedačku na bicykel/detský kočík som skontroloval(a) a presvedčil(a) som sa, že sedačka bola predaná kompletne a že všetky funkcie plne fungujú.</p> |
| <p>2. Kontrola funkcie</p> <p>- Prestavovací mechanizmus sedačky</p> <p>- Nastavenie postroja</p> | <p><input type="radio"/> kontrolované v poriadku</p> <p><input type="radio"/> kontrolované v poriadku</p> | <p><input type="radio"/> Pred nákupom som získal/a dostatok informácií o výrobku a jeho funkciách, a vzal/a na vedomie návody na ošetrovanie a údržbu.</p> |
| <p>3. Neporušenosť</p> <p>- skontrolovať sedačku</p> <p>- skontrolovať látkové dielce</p> <p>- skontrolovať plastové dielce</p> | <p><input type="radio"/> kontrolované v poriadku</p> <p><input type="radio"/> kontrolované v poriadku</p> <p><input type="radio"/> kontrolované v poriadku</p> | |

Pečiatka predajcu

Használati utasítás

Örülünk, hogy az általunk gyártott SAFEFIX plus gyermekét biztonságosan kísérheti egy újabb életszakaszon keresztül.

Gyermeke megfelelő védelme érdekében a SAFEFIX plus autós gyermekülést feltétlenül úgy kell használni és beszerezni, ahogy a jelen használati utasításban leírtuk Önnek.

Amennyiben a használatot érintően még kérdései lennének, kérjük, forduljon hozzánk.

BRITAX RÖMER
Kindersicherheit GmbH
Britax Excelsior Ltd.

Tartalom

1. Alkalmasság	2
2. Alkalmazás gépjárműben	3
2.1 ISOFIX-rögzítéssel és támasztólábbal	4
2.2 s biztonságos automobilszim pójasom s 3 točke i potpornom nožicom	5
3. Beszerelés gépjárműbe	6
3.1 Az ISOFIX-szerl felszerelt gyermek autósülésbeszerelés	7
3.2 Kiszereles ISOFIX-szel	10
3.3 Így van helyesen beépítve a gyerekülés az ISOFIX-szel	11
3.4 A gyermek autósülés beépítése a jármű hárompontos biztonsági övével	11
3.5 Kiszereles hárompontos övvel	14

Navodila za uporabo

Veseli nas, da lahko naš SAFEFIX plus vašega otroka varno spremlja skozi del življenjskega obdobja.

Da bi bil vaš otrok pravilno zaščiteno, je treba SAFEFIX plus obvezno uporabiti in vgraditi tako, kot je opisano v teh navodilih.

Če imate vprašanja glede uporabe, se prosimo obrnite na nas.

BRITAX RÖMER
Kindersicherheit GmbH
Britax Excelsior Ltd.

Vsebina

1. Primernost	2
2. Uporaba v vozilu	3
2.1 s pritrditvijo ISOFIX in podpornim drogom (poluniverzalno)	4
2.2 s 3-točkovnim varnostnim pasom vozila in podpornim drogom (poluniverzalno)	5
3. Vgradnja v vozilo	6
3.1 Vgradnja avtomobilskega otroškega sedeža z ISOFIX-em	7
3.2 Demontaža z ISOFIX-em	10
3.3 Tako je vaš otroški sedež ISOFIX-em pravilno vgrajen	11
3.4 vgradnja avtomobilskega otroškega sedeža z 3-točkovnim varnostnim pasom vozila	11
3.5 Demontaža s 3-točkovnim varnostnim pasom	14
3.6 Tako je vaš avtomobilski otroški sedež s 3-točkovnim pasom	

Upute za korištenje

Radujemo se što će naš SAFEFIX plus moći sigurno pratiti vaše dijete u prvim mjesecima njegova života..

Kako bi Vaše dijete bilo ispravno zaštićeno, dječje sjedalo SAFEFIX plus morate ugraditi i koristiti isključivo na način opisan u ovim uputama.

Slobodno nam se obratite s pitanjima vezanim uz korištenje.

BRITAX RÖMER
Kindersicherheit GmbH
Britax Excelsior Ltd.

Sadržaj

1. Prikladnost	2
2. Upotreba u automobilu	3
2.1 s ISOFIX-pričvršćenjem i potpornom nožicom (poluniverzalno)	4
2.2 a jármű hárompontos biztonsági övével és támasztólábbal (semi univerzális)	5
3. Ugradnja u automobil	6
3.1 Ugradnja dječjeg automobilskeg sjedala s ISOFIX-om	7
3.2 Rastavljanje s ISOFIX-om	10
3.3 Tako je Vaše dječje sjedalo ispravno ugrađeno s ISOFIX-om	11
3.4 Ugradnja automobilskeg dječjeg sjedala za automobile s pojansom s tri točke	11
3.5 Rastavljanje s pojansom s 3 točke	14
3.6 Tako je Vaše dječje sjedalo s	

3.6	Így van gyermek autósülése hárompontos övvel helyesen beszerelve	14	pojasom s 3 točke ispravno ugrađeno	14
4.	Gyermeke biztositása	16	4. Osiguravanje djeteta	16
4.1	A fejtámasz beállítása	16	4.1 Prilagodba uzglavlja	16
4.2	Az övek meglazítása	17	4.2 Otpuštanje pojaseva	17
4.3	Gyermeke becsatolása	18	4.3 Vežanje djeteta sigurnosnim pojasom	18
4.4	Az övek feszítése	19	4.4 Zatežanje pojasa	19
4.5	Gyermeke így van korrektnan módon biztositva	19	4.5 Ovako je dijete ispravno zaštićeno	19
5.	A gyermek autósülés nyugalmi helyzete	20	5. Uobičajeni položaj dječjeg sjedala	20
6.	Ápolási leírás	20	6. Upute za održavanje	20
6.1	Az övcsat ápolása	21	6.1 Održavanje brave pojasa	21
6.2	Tisztítás	22	6.2 Čišćenje	22
6.3	A huzat lehúzása	24	6.3 Skidanje presvlake	24
6.4	A huzat felhúzása	25	6.4 Navlačenje presvlake	25
6.5	Az övek kiserelése	25	6.5 Skidanje pojasa	25
6.6	Az övek beszerelése	27	6.6 Ugradnja pojasa	27
7.	Hulladékként történő elhelyezés	29	7. Upute za pravilno zbrinjavanje	29
8.	Következő gyermekülés	29	8. Druge vrste dječjih sjedala	29
9.	2 éves garancia	30	9. Dvogodišnje jamstvo	30
10.	Garanciajegy / Átadási ellenőrző szelvény	32	10. Jamstveni list / Primopredajni zapisnik	34
			5.1 Nega zaponke za pas	21
			5.2 Čišćenje	22
			5.3 Odstranjivanje prevleke	24
			5.4 Nameštivanje prevleke	25
			5.5 Odstranjivanje pasu	25
			5.6 Vgradnja pasu	27
			7. Napotki za odstranjivanje	29
			8. Naslednji otroški varnostni sedež	29
			9. 2 leti garancije	30
			10. Garancijski list/prevzemni preizkus	33

1. Alkalmasság

Engedély

Britax / RÖMER Autós gyermekülés	Ellenőrzött és engedélyezett az ECE* R 44/04 szerint	
	Csoport	Testsúly
SAFEX plus	I	9-18 kg

*ECE = Biztonsági felszerelésekre vonatkozó európai szabvány

- A gyermek autósülés a Gyermekbiztonsági biztositás szolgálati felszerelésekre vonatkozó európai szabvány (ECE R 44/04) követelményeinek megfelelően méreteztetett,

1. Primernost

Dovoljenje (atest)

Britax / RÖMER avtomobilski otroški varnostni sedež	Preizkušen in odobren po ECE* R 44/04	
	Skupina	Telesna teža
SAFEX plus	I	9 do 18 kg

*ECE = Evropske norme za varnostno opremo

- Avtomobilski otroški sedež je izdelan, preizkušen in odobren skladno z zahtevami evropskega standarda za otroško varnostno opremo (ECE R 44/04). Preizkusna

1. Prikladnost

Potrvida

Britax / RÖMER Avtomobilsko dječje sjedalo	Ispitano i odobreno prema ECE* R 44/04	
	Skupina	Težina djeteta
SAFEX plus	I	9 do 18 kg

*ECE = Europski standard za sigurnosnu opremo

- Avtomobilsko dječje sjedalo proizvedeno je, ispitano i odobreno u skladu sa zahtjevima evropskega standarda za dječju sigurnosnu opremo (ECE R 44/04). Kontrolni

H

Használati utasítás

- megvizsgáltott és engedélyeztetett. A (körben elhelyezett) „E” betűt tartalmazó vizsgajel és az engedélyzetési szám az engedélyzési etiketten található (a gyermek autósülésen lévő öntapadós matrica).
- Az engedély érvényét veszti, mielőtt a gyermeküléson módosításokat végez. Módosításokat kizárólag a gyártó végezhet.
 - A **SAFEX plus** kizárólag gyermekének a járműben való biztosítására használható. Semmiképpen nem alkalmas otthoni ülőalkalmatosság vagy játék céljára.

2. Alkalmazás gépjárműben

A **SAFEX plus** autós gyerekülés beépítése két különböző módon engedélyezett



ISOFIX-rögzítéssel és támasztólábbal (semi univerzális)



a jármű **hárompontos biztonsági övével** és támasztólábbal (semi univerzális)

SLO

Navodila za uporabo

- oznaka E (v krogu) in številka dovoljenja se nahajata na etiketi dovoljenja (prilepljena na otroškem avtomobilskem sedežu).
- Dovoljenje preneha veljati takoj, če karkoli spremenite na otroškem sedežu. Spremembe lahko izvede izključno proizvajalec.
 - **SAFEX plus** je dovoljeno uporabljati izključno za varovanje vašega otroka v vozilu. V nobenem primeru ni primeren za priložnostno sedenje doma ali kot otroška igra.

2. Uporaba v vozilu

SAFEX plus je odobren za dva različna načina vgradnje

s pritrditvijo **ISOFIX** in podpornim drogom (poluniverzalno)

s **3-točkovnim varnostnim pasom** vozila in podpornim drogom (poluniverzalno)

HR

Uputa za korištenje

- znak E u krugu i broj potvrde nalaze se na naljepnici potvrde, koja se nalazi na automobilske dječje sjedalu.
- Potvrda prestaje biti valjana u trenutku kada ste nešto promijenili na automobilske dječje sjedalici. Izmjene smije obavljati isključivo proizvođač.
 - Automobilske dječje sjedalo **SAFEX plus** smijete upotrebljavati isključivo za osiguravanje Vašeg djeteta u vozilu. Nikako nije primjeren za upotrebu u kući ili kao igračka.

2. Upotreba u automobilu

Automobilske dječje sjedalo **SAFEX plus** smije se ugrađivati na dva različita načina:

s **ISOFIX**-pričvršćenjem i potpornom nožicom (poluuniverzalno)

sa **sigurnosnim automobilskim pojasom s 3 točke** i potpornom nožicom (poluuniverzalno)

Kérjük, tartsa be járműve kézikönyvében lévő, gyermekrögzítő rendszerek használatára vonatkozó információkat.



Upoštevacite napotke za uporabo zadrževalnih sistemov otrok v knjižici z navodili, ki jo dobite ob nakupu avtomobila.



Pridržavajte se uputa o korištenju sustava za osiguravanje djeteta iz priručnika za automobil.



2.1 ISOFIX-rögzítéssel és támasztólábbal (semi univerzális)



Az ISOFIX-szel és támasztólábbal való rögzítés egy semi univerzális engedéllyel történik. Az ülést csak azokban a járművekben szabad alkalmazni, amelyek a mellékelt gépjármű-típuslistában fel vannak sorolva. A típusjegyzék folyamatosan kiegészítésre kerül. A legaktuálisabb változatot közvetlenül tőlünk, vagy a www.britax.eu / www.roemer.eu címen szerezheti be.

2.1 s pritrđitvijo ISOFIX in podpornim drogom (poluniverzalno)



Pritrditev z ISOFIX-em in podpornim drogom se izvode s poluniverzalno odobritvijo. Sedež je dovoljeno uporabljati le v vozilih, ki so navedena v priloženem seznamu tipov vozil. Seznam tipov vozil se sprti dopolnjuje. Najsodobnejšo verzijo dobite neposredno pri nas ali na spletni strani www.britax.eu / www.roemer.eu.

2.1 s ISOFIX-pričvrščenjem i potpornom nožicom (poluuniverzalno)



Pričvrščenje s ISOFIX i potpornom nožicom se odvija uz poluuniverzalno dopuštenje. Sjedalo smije se upotrebljavati samo u vozilima, koja su opisana u priloženi popis tipova motornih vozila. Popis tipova automobila se stalno dopunjava. Aktualnu verziju možete zatražiti izravno od nas ili na adresi www.britax.eu / www.roemer.eu.

Az autós gyermekülést követőképpen alkalmazhatja:

menetirányban	igen
menetiránnyal ellentétesen	nem
olyan üléseken, amelyek ISOFIX-rögzítőpontokkal vannak ellátva (az ülőfelület és a háttámla között)	igen 3)

(Kérjük, vegye figyelembe országának előírásait.)

3) frontlégzsák esetében: tolja teljesen hátra, és olvassa el a jármű kezelői útmutatójának leírását.

Avtomobiliški otroški sedež lahko uporabite:

obrñjen v smeri vožnje	da
obrñjen v nasprotni smeri vožnje	ne
na sedežih s: pritrđitvenimi točkami ISOFIX (med sedežo površino in naslonjalom)	da 3)

(Prosimo, upoštevajte predpise vaše dežele.)

3) Pri sprednji zračni blazini: potisnite daleč nazaj, po potrebi upoštevajte napotke v priručniku vozila.

Automobilsko dječje sjedalo koristite ovako:

okrenuto u smjeru vožnje	da
okrenuto suprotno od smjera vožnje	ne
na sjedalu sa: ISOFIX-točkama za učvršćivanje (između površine sjedala i leđnog naslona)	da 3)

(Pridržavajte se važećih propisa u Vašoj zemlji.)

3) Ukoliko postoji zračni jastuk s prednje strane: pogumite što dalje unazad, u slučaju potrebe pročitajte upute u priručniku automobila.

2.2 a jármű hárompontos biztonsági övével és támasztólábbal (semi univerzális)



Az hárompontos biztonsági övvel és támasztólábbal való rögzítés egy semi univerzális engedéllyel történik. Az ülést csak azokban a járművekben szabad alkalmazni, amelyek a mellékelt gépjármű-típuslistában fel vannak sorolva. A típusjegyzék folyamatosan kiegészítésre kerül. A legaktuálisabb változatot közvetlenül tőlünk, vagy a www.britax.eu / www.roemer.eu címen szerezheti be.

Az autós gyermekülést következőképpen alkalmazhatja:

menetirányban	igen
menetiránnyal ellentétesen	nem 1)
kétpontos övvel	nem 5)
három pontos övvel 2)	igen
a kísérőülésen	igen 3)
szélső hátsó ülésen	igen
középső hátsó ülésen (hárompontos övvel)	igen 4)

(Kérjük, vegye figyelembe országának előírásait.)

- 1) Az alkalmazás a hátrafelé néző ülésnél engedélyezett (pl. furgon, minibusz), ahol a felnőttek szállítása is engedélyezett. Az ülésnél nem működhet légszák.
- 2) Az öv az ECE R 16 (vagy hasonló szabvány) szerinti engedéllyel kell rendelkezzen, felismerhető pl. az öv vizsgaetikettjén található körbe írt „E”, „e” betűkről.

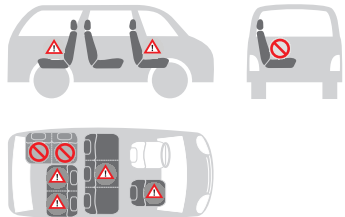

2.2 s 3-točkovnim varnostnim pasom vozila in podpornim drogom (poluniverzalno)



Pritrditev s 3-točkovnim varnostnim pasom in podpornim drogom se izvede s poluniverzalno odobritvijo. Sedež je dovoljeno uporabiti le v vozilih, ki so navedena v priloženem seznamu tipov vozil. Seznam tipov vozil se sproti dopolnjuje. Najsodobnejšo verzijo dobite neposredno pri nas ali na spletni strani www.britax.eu / www.roemer.eu.

Avtomobilski otroški sedež lahko uporabite:

obrtnjen v smeri vožnje	da
obrtnjen v nasprotni smeri vožnje	ne 1)
z 2-točkovnim varnostnim pasom	ne 5)
s 3-točkovnim varnostnim pasom 2)	da
na sprednjem sopotnikovem sedežu	da 3)
na zunanjih straneh zadnjega sedeža	da
na srednjem zadnjem sedežu (s 3-točkovnim varnostnim pasom)	da 4)

(Prosimo, upoštevajte predpise vaše dežele.)

1) Dovoljena je uporaba na sedežu, ki je obrtnjen nazaj (npr. enoprostorec, minibus), in je namenjen tudi prevozu odraslih oseb. Na ta sedež ne sme učinkovati zračna blazina.

2) Varnostni pas mora biti potrjen po standardu ECE R 16 (ali drugim primerljivemu standardu), npr. prepoznate ga po črki "E", "e" v krogu na preizkusni etiketi na pasu.

2.2 s sigurnosnim automobilskim pojasom s 3 točke i potpornom nožicom (poluuniverzalno)



Pričvršćenje s pojasom s 3 točke i potpornom nožicom se odvija uz poluuniverzalno dopušćenje. Sjedalo smije se upotrebljavati samo u vozilima, koja su opisana u priloženi popis tipova motornih vozila. Popis tipova automobila se stalno dopunjava. Aktualnu verziju možete zatražiti izravno od nas ili na adresi www.britax.eu / www.roemer.eu.

Automobilsko dječje sjedalo koristite ovako:

okrenuto u smjeru vožnje	da
okrenuto suprotno od smjera vožnje	ne 1)
s pojasom s 2 točke	ne 5)
s pojasom s 3 točke 2)	da
na suvozačevom mjestu	da 3)
na bočnim stražnjim sjedalima	da
na sredini stražnjeg sjedala (s pojasom s 3 točke)	da 4)

(Pridržavajte se važećih propisa u Vašoj zemlji.)

1) 1) Uporaba je dopušćena samo na sjedalu okrenutom suprotno od smjera vožnje ako su ta sjedala namijenjena i za prijevoz odraslih osoba (npr. u kombiju ili minibusu). Sjedalo ne smije biti opremljeno zračnim jastukom.

2) Sigurnosni pojas mora biti potvrđen u skladu sa standardom ECE R 16 (ili sličnim standardom), kojega možete prepoznati prema zaokruženoj oznaci "E", "e" na naljepnici potvrde na samome pojasu.

3) frontlégszák esetében: tolja teljesen hátra, és olvassa el a jármű kezelői útmutatójának leírását.

4) Alkalmazás nem lehetséges, ha csak két pontos biztonsági öv áll rendelkezésre.



5) Kétpontos biztonsági öv alkalmazása lényegesen növeli gyermeke baleset következtében történő sérülésének kockázatát.

3. Beszerelés gépjárműbe

A SAFEFIX plus két különböző módon rögzíthető a járműben.



Gyermeke biztonsága érdekében

- Ne állítson tárgyakat a SAFEFIX plus előtti lábtérbe.



A gépjármű valamennyi utasának védelme érdekében

Hirtelen fékezés, illetve baleset következtében a rögzítetlen tárgyak személyek sérülést okozhatnak a gépjármű többi utasában. Ezért kérjük mindenkor ügyeljen arra, hogy...

- a gépjármű üléseinek háttámlái mindenkor rögzítve legyenek (pl. bekattintjuk a lehajtható hátsó ülést).
- a gépjárműben (pl. a kalaptartón) minden nehéz, illetve éles peremű tárgy rögzítve legyen.
- a gépjárműben minden személy biztonsági öve be legyen kapcsolva.
- a gyermek autósülés az autóban mindenkor rögzítve legyen, akkor is, ha gyermeket nem szállítunk benne.

3) Pri srednji zračni blazini: potisnite daleč nazaj, po potrebi upoštevajte napotke v priročniku vozila.

4) Uporaba ni možna, če je na voljo le 2-točkovni varnostni pas.



5) Uporaba 2-točkovnega varnostnega pasu v primeru nesreče občutno poveča nevarnost poškodb vašega malčka.

3. Vgradnja v vozilo

SAFEFIX plus je močno v vozilo vgraditi na 2 različna načina.



Za zaščito vašega otroka

- V prostor za noge pred SAFEFIX plus ne postavljajte nobenih predmetov.



Za zaščito vseh potnikov v avtomobilu

- Pri zaviranju v sili ali pri nesreči lahko nezavarovani predmeti in osebe poškodujejo druge sopotnike v avtomobilu. Zato vselej pazite, da...
- so naslonjala pri avtomobilskih sedežih dobro pritrjena (npr. premična klop zadnjega sedeža mora biti zataknjena).
 - Morajo biti v avtomobilu (npr. na polici za klobuke) dobro zavarovani vsi premična predmeti ali predmeti z ostrimi robovi.
 - Morajo biti vse osebe v vozilu pripete z varnostnimi pasovi.
 - Mora biti avtomobilski otroški sedež v vozilu zavarovan tudi takrat, ko v njem ni otroka.

3) Ukoliko postoje zračni jastuk s prednje strane: pogumite što dalje unazad, u slučaju potrebe pročitajte upute u priručniku automobila.

4) Nije dopušteno ako je sjedalo opremljeno samo sigurnosnim pojasom s dvije točke.



5) Uporabom sigurnosnog pojasa s dvije točke znatno se povećava mogućnost ozljeđivanja djeteta u slučaju prometne nesreće.

3. Ugradnja u automobil

Automobilsko dječje sjedalo SAFEFIX plus možete na dva različita načina ugraditi u automobil.



Za zaštitu Vašeg djeteta

- Ne stavljajte nikakve predmete u prostor za noge ispred SAFEFIX plus.



Za zaštitu svih putnika u vozilu

Kod naglog kočenja ili u slučaju nesreće, neosigurani predmeti i osebe mogu ozljeđiti ostale suputnike u automobilu. Stoga uvijek provjerite sljedeće:

- leđni nasloni automobilskih sjedala moraju biti pravilno pričvršćeni (npr. preklopivi naslon na stražnjem sjedalu mora biti učvršćen).
- svi teški ili predmeti oštih rubova u automobilu (npr. na stražnjoj polici) moraju biti dobro osigurani.
- sve osebe u automobilu moraju biti vezane sigurnosnim pojasom.
- dječje sjedalo u automobilu mora uvijek biti osigurano, čak i ako djeteta nije u njemu.

Gépjárműve védelme érdekében

- A gyermek autósülés használata által néhány érzékenyebb anyagból készült autósülés-huzaton (pl. velúr, bőr) használati nyomok léphetnek fel. Ezek elkerülése érdekében a gyermekülés alá tehetünk pl. plédet vagy törölközőt.

3.1 Az ISOFIX-szerel felszerelt gyermek autósülésbeszerelése



- ☞ Csíptesse a két bevezető segédelemet* **1**, a kivágásukkal felfelé a két ISOFIX-rögzítőpontra **2**.

Tipp! Az ISOFIX-rögzítőpontok **2** a jármű ülésfelülete és a háttámla között található.

* A bevezető segédelemek megkönnyítik az ISOFIX-szel történő beszerelést és megakadályozzák az ülés-huzat sérülését. Amennyiben a bevezető segédelemeket nem használja, távolítsa el és gondosan őrizze meg őket. Az olyan járműveknél, amelyek lebillenthető háttámlával rendelkeznek, a bevezető segédelemeket a lebillentés előtt el kell távolítani.

A működésben fellépő zavarok legtöbbször a bevezető segédelemek és a kampók elpiszkolódására vezethetők vissza. Segítséget ez esetben a szennyeződés eltávolítása jelent.

Za zaščito vozila

- Na nekaterih prevlekah avtomobilskih sedežev iz občutljivih materialov (npr. velurja, usnja itd.) lahko uporaba avtomobilskega otroškega sedeža pusti sledi obrabe. V tem primeru si lahko pomagata tako, da otroško sedežno školjko podložite z odejo ali brisačo.

3.1 Vgradnja avtomobilskega otroškega sedeža z ISOFIX-om



- ☞ Nataknite obe pomožni vodili* **1** z izrezom navzgor na obe pritrilni točki ISOFIX **2**. **Nasvet!** Pritrtilne točke ISOFIX **2** se nahajajo med sedalno površino in naslonjalom avtomobilskih sedežev.

* Pomožni vodili olajšata vgradnjo z ISOFIX-om in preprečujeta poškodbe sedežnih prevlek. V kolikor ju ne potrebujete, ju odstranite in skrbno shranite. Pri vozilih s preklopnim naslonjalom morate pomožni vodili odstraniti pred preklonom.

Nastajajoče motnje ob uporabi so največkrat posledica nečistoč na pomožnih vodilih in na kljukah. Pomagajte si z odstranitvijo teh nečistoč.

Radi zaštite automobila

- Na nekim vrstama presvlaka avtomobilskih sjedala od osjetljivih materijala (primjerice od velura, kože, itd.) mogu ostati tragovi korištenja dječjeg sjedala. U tome slučaju ispod sjedala možete postaviti deku ili ručnik.

3.1 Ugradnja dječjeg avtomobilskog sjedala s ISOFIX-om.



- ☞ Kliknite obje pomoćne vodilice* s utovor prema gore **1**, na obje ISOFIX točke pričvršćivanja **2**. **Savjet!** ISOFIX-točke pričvršćivanja **2** se nalaze između površine sjedala i lednog naslona sjedala vozila.

* Pomoćni elementi pri postavljanju olakšavaju ugradnju s ISOFIX-om i sprječavaju oštećenja presvlaka. Ako ih se ne upotrebljujete, pažljivo pohranite. Kod vozila s preklopnim naslonom potrebno ih je odstraniti prije preklapanja.

Do kvarova u radu najčešće dolazi zbog onečišćenja u pomoćnicima uvodaina kukama. Problem možete ukloniti odstranjivanjem ovih nečistoća.

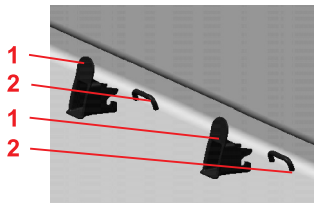

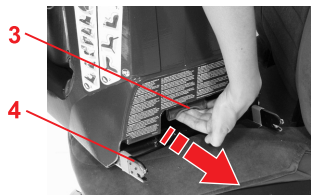

☞ A zöld fogantyúnál **3** húzza ki a két rögzítőkart **4** kattanásig.

☞ Izvlecite iz zelenega ročaja **3** obe zaskočni ročici **4** do blokirnega mehanizma.

☞ Na zelenoj ručki povlačite **3** oba nastavka za uglavljivanje **4** dok se ne uglave.

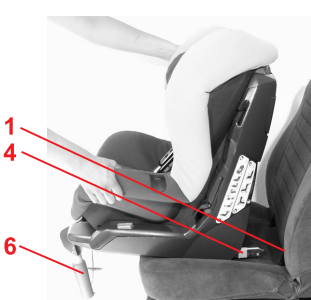

☞ Billentse kifelé a támasztólábat **6**.
☞ Fogja meg a gyermekülést két kézzel.

☞ Snemite podporni drog **6**.
☞ Z obema rokama primite otroški sedež.

☞ Rasklopite potpornu nožicu **6**.
☞ Prihvatite dječje sjedalo objema rukama.

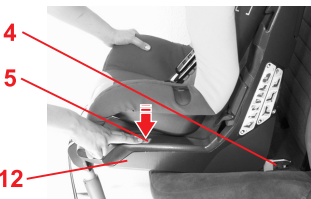

☞ Az ülés alsó részé **12** bal és jobb oldalán nyomja meg a szürke biztosító gombokat **5**.
Tipp! Így biztosítható az, hogy a rögzítőkarak **4** két kampója nyitott és alkalmazásra kész állapotban van.

☞ Pritisnite levo in desno na spodnjem delu sedeža **12** sive varnostne gumbce **5**.
Nasvet! Tako zagotovite, da sta obe kljuki zaskočnih ročici **4** odprti in pripravljeni za uporabo.

☞ Na podnožju sjedala, pritišćite lijevo i desno **12** sive sigurnosne gumbce **5**.
Savjet! Tako ćete osigurati da su obje spojke nastavaka za uglavljivanje **4** otvorene i spremne za uporabu.



☞ Tolja be mindkét rögzítőkart **4** a bevezető segédelemekbe **1**, amíg a rögzítőkarak **mindkét oldalon** be nem pattannak. „KLIKK!”
Vigyázat! Az autós gyermekülés csak akkor van megfelelően rögzítve, ha a zöld színű jelölések **7** MINDKÉT biztosítógombnál **5** láthatók!

☞ Obe zaskočni ročici **4** potiskajte v pomožni vodili **1**, dokler se pritrdilni ročici na **obeh straneh** ne zaskočita. „KLIK!”
Pozor! Otroški avtomobilski otroški sedež je varno pritrjen samo, če je pri OBEH varnostnih gumbih **5** vidna zelena oznaka **7**.

☞ Gurajte oba nastavka za uglavljivanje **4** u uvode **1**, dok se nastavci **na obje strane** na zakoče. „KLIK!”
Opres! Autosjedalica je ispravno pričvršćena samo kada su zelene oznake **7** vidljive na OBA sigurnosna gumba **5**.

Vigyázat!

Ha gyermeke megpróbálja működtetni a biztosítógombot **5** feltétlenül álljon meg, amikor erre legközelebb lehetősége nyílik. Ellenőrizze az autós gyermekülés helyes rögzítését és azt, hogy gyermeke megfelelő biztonságban van-e. Ismertesse meg gyermekét a veszélyekkel.



- ☞ Húzza meg a gyermekülést a kétoldali bekattanás ellenőrzéséhez.

Vigyázat!

Minden utazás előtt ellenőrizze, hogy az autós gyermekülés megfelelően van-e rögzítve, és hogy a zöld jelölések **7** MINDKÉT biztosítógombnál **5** láthatók-e!



- ☞ Nyomja meg a narancssárga merevít gombot **8**.
- ☞ Benyomott narancssárga merevít gombbal **8** tolja a gyermekülést a járműlés háttámlájának.

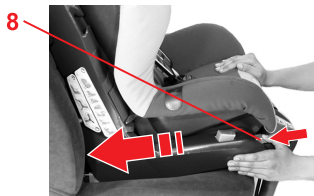

- ☞ A forgatható fogantyút **9** forgassa az óramutató járásával ellentétes irányba, és húzza ki a támasztólábat **6** addig, amíg az a jármű padlóján biztosan nem áll. **Vigyázat!** A támasztólábnak **6** sohasem szabad a levegőben lógnia és azt sohasem szabad tárgyakkal alátámasztani. Ügyeljen azonban arra, hogy a támasztóláb **6** a gyermekülést ne emelje le az ülésről.

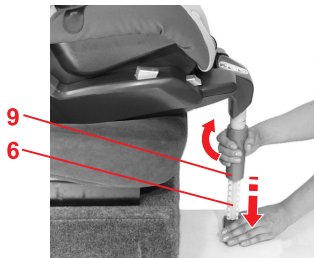
**Pozor!**

Če vaš otrok poskuša pritisniti na varnostne gumbе **5**, takoj ob prvi naslednji priložnosti nemudoma zaustavite vozilo. Preverite pravilno pritrditev avtomobilskega otroškega sedeža in ali je vaš otrok pravilno zavarovan. Otroka poučite o nevarnostih.

- ☞ Povlecite otroški sedež, da bi preverili, ali je pritrjen na obeh straneh.

Pozor!

Pred vsako vožnjo preverite, ali se je avtomobilski varnostni sedež pravilno zaskočil in sta na OBEH varnostnih gumbih **5** vidni zeleni oznaki **7**!

- ☞ Pritisnite na oranžno napenjalno tipko **8**.
- ☞ Potisnite otroški sedež s pritisnjeno oranžno napenjalno tipko **8** proti naslonjalu avtomobilskega sedeža.

- ☞ Zasukajte vrtljivi ročaj **9** v nasprotni smeri urnega kazalca in izvlecite podporni drog **6** toliko, da je trdno pritrjen na dnu vozila. **Pozor!** Podporni drog **6** ne sme nikoli viseti v zraku ali biti podložen s predmetom. Ob tem pazite, da podporni drog **6** ne dvigne otroškega sedeža s sedalne površine.

Oprez!

Ako Vaše dijete pokuša aktivirati sigurnosne gumbе **5**, obavezno zaustavite automobil na prvom mjestu gdje je to moguće. Provjerite ispravnu pričvršćenost autosjedalice i je li Vaše dijete ispravno osigurano. Upozorite dijete na opasnosti.

- ☞ Povucite dječje sjedalo kako biste provjerili usjedanje na obje strane.

Oprez!

Prije svake vožnje provjerite je li autosjedalica ispravno pričvršćena i jesu li na OBA sigurnosna gumba **5** vidljive zelene oznake **7**!

- ☞ Pritisnite naranasti zatezni gumb **8**.
- ☞ Pritisnutim zateznim gumbom gurajte djeje sjedalo **8** suprotno od lenog naslona sjedala vozila.
- ☞ Okrećite okretnu ručicu **9** suprotno od kazaljke na satu, a potporna nožicu izvlačite **6** dok god ne stoji sigurno na podu vozila. **Oprez!** Potporna nožica **6** nikada ne smije visiti u zraku niti biti poduprta predmetima. Pritom pazite da potporna nožica **6** ne podiže dječje sjedalo od površine sjedala.

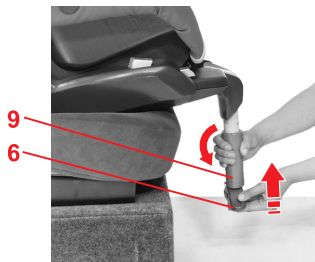

3.2 Kiszerezés ISOFIX-szel



- ✎ A forgatható fogantyút **9** forgassa az óramutató járásával ellentétes irányba, és tolja ismét teljesen össze a támasztólábat **6**.



- ✎ Az ülés alsó részének bal és jobb oldalán nyomja meg a szürke biztosító gombokat **5**. A rögzítőkarok **4** kioldódnak.

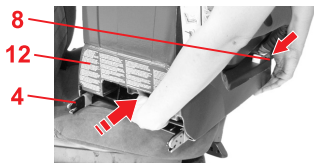

- ✎ Nyomja meg a narancssárga merevít gombot **8** és ezzel egyidejleg a rögzítőkarokat **4** ismét tolja az ülés alsó részébe **12**.
Tipp! A rögzítőkarok **4** ezzel védve vannak a sérülésektől.
- ✎ Billentse a támasztólábat **6** a gyermekülés alsó oldalára **12**.

3.2 Demontaža z ISOFIX-em



- ✎ Zasukajte vrtljivi ročaj **9** v nasprotni smeri urnega kazalca in potisnite podporni drog **6** ponovno popolnoma skupaj.

- ✎ Pritisnite levo in desno na spodnjem delu sedeža na sive varnostne gumbе **5**. Zaskočni ročici **4** se sprostita.

- ✎ Pritisnite na oranžno napenjalno tipko **8** in istočasno ponovno potisnite zaskočni ročici **4** v spodnji del sedeža **12**.
Nasvet! Zaskočni ročici **4** sta tako zaščiteni pred poškodbami.
- ✎ Namestite podporni drog **6** na spodnjo stran spodnjega dela sedeža **12**.

3.2 Rastavljanje s ISOFIX-om



- ✎ Okrečite okretno ručicu **9** suprotno od kazaljke na satu i natrag gurajte potpornu nožicu **6** do kraja.

- ✎ Na podnožju sjedala lijevo i desno pritišćite sive sigurnosne gumbе **5**. Nastavci za uglavljivanje će se **4** osloboditi.

- ✎ Pritisnite naranasti zatezni gumb **8** i istovremeno ugurajte uskone ruice **4** u donji dio sjedalice **12**.
Savjet! Uskone ruice **4** su na ovaj način zaštićene od oštećenja.
- ✎ Sklopite potpornu nožicu **6** na donji dio podnožja sjedala **12**.

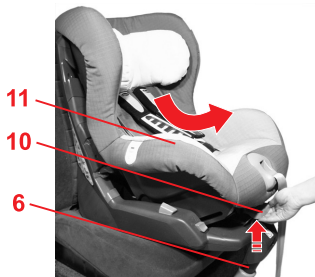
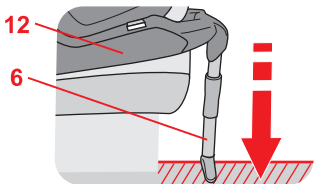
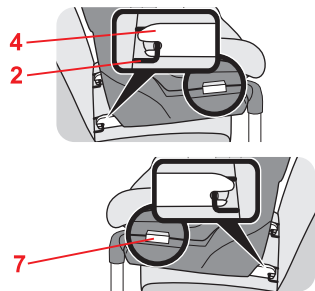

3.3 Így van helyesen beépítve a gyerekülés az ISOFIX-szel

⚠ Gyermeke biztonsága érdekében ellenőrizze, hogy...

- a gyermekülés mindkét oldalán a rögzítőkarokkal **4** bepattant-e az ISOFIX-rögzítőpontokba **2** és a két zöld biztosítógombon **5** a zöld jelzés **7** látható-e,
- **Vigyázat!** Minden utazás előtt ellenőrizze, hogy az autós gyermekülés megfelelően van-e rögzítve
- a támasztóláb **6** biztosan áll-e a jármű padlóján, anélkül, hogy a gyermekülés felemelkedne az ülőfelületről,

3.4 A gyermek autósülés beépítése a jármű hárompontos biztonsági övével

A gyermekülést gépjárműve hárompontos biztonsági övével következőképp rögzítheti:

- ❏ Billentse kifelé a támasztólábat **6**.
- ❏ Az autós gyermekülést helyezze menetiránnyal megegyezően az autósülésre.
- ❏ Nyomja meg az állítókart **10** felfelé, és húzza az ülést **11** előre, nyugalmi helyzetbe.

3.3 Tako je vaš otroški sedež ISOFIX-em pravilno vgrajen

⚠ Zaradi varnosti vašega malčka preverite, ali ...

- je otroški sedež **na obeh straneh** pritrjen z zaskočnimi ročicami **4** v pritrdivenih točkah ISOFIX **2** in ali je na obeh varnostnih gumbih **5** vidna zelena oznaka **7**,
- **Pozor!** Pred vsako vožnjo preverite, ali se je avtomobilski otroški sedež pravilno zaskočil
- podporni drog **6** zanesljivo stoji na dnu vozila, ne da bi bilo treba dvigniti otroški sedež s sedalne površine,

3.4 Vgradnja avtomobilskega otroškega sedeža s 3-točkovnim varnostnim pasom vozila

Tako zavarujete vaš otroški sedež s 3-točkovnim pasom vašega vozila:

- ❏ Snemite podporni drog **6**.
- ❏ Postavite avtomobilski otroški sedež, v smeri vožnje, na avtomobilski sedež.
- ❏ Pritisnite prestavitveni ročaj **10** navzgor in povlecite sedežno školjko **11** naprej v mirovni položaj.

3.3 Tako je Vaše dječje sjedalo ispravno ugrađeno s ISOFIX-om

⚠ Radi sigurnosti djeteta, provjerite...

- da je dječje sjedalo **s obje strane** uglavljeno nastavcima za uglavljivanje **4** u ISOFIX, točke za pričvršćivanje **2**, te da su na oba sigurnosna gumba **5** vidljive zelene oznake **7**,
- **Oprez!** Prije svake vožnje provjerite je li autosjedalica ispravno pričvršćena
- da potporna nožica **6** stoji sigurno na podu vozila bez da podiže dječje sjedalo od površine sjedenja,

3.4 Ugradnja avtomobilskega dječjeg sjedala za automobile s pojansom s tri točke

Osiguravanje dječjeg sjedala avtomobilskim sigurnosnim pojansom s tri točke:

- ❏ Rasklopite potporna nožicu **6**.
- ❏ Postavite dječje sjedalo u smjeru vožnje na avtomobilsko sjedalo.
- ❏ Pritisnite ručicu za namještanje **10** prema gore i povucite sjedalo **11** prema naprijed u poziciju mirovanja.



☞ Húzza ki az autó biztonsági övét, majd vezesse át az ülőkeret **11** és az ülés alsó részé **12** között.

☞ Izvlecite avtomobilski pas in ga peljite med sedežno školjko **11** in spodnji del sedeža **12**.

☞ Izvucite pojas i provedite ga između sjedala **11** i podnožja sjedala **12**.



☞ A medenceövet **14** helyezze be az ülés alsó részének **15** mindkét oldalán található világospiros színű övvezetőkbe **12**.

☞ Položite medenični pas **14** v svetlordeča vodila pasu **15** na obeh straneh spodnjega dela sedeža **12**. **Pozor!** Pas ne sme biti zasukan!

☞ Stavite zdjelični pojas **14** u svijetlocrvene vodilice pojasa **15** na obje strane podnožja sjedala **12**. **Opres!** Pojas ne smije biti savijen.

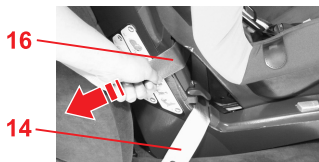

☞ A diagonális öv **16** meghúzásával feszítse meg a medenceövet **14**. **Vigyázat!** Az autó övcsatjának **13** nem szabad az övvezetőkben **15** lennie.

☞ Zategnite medenični pas **14**, tako da potegnute diagonalni pas **16**. **Pozor!** Avtomobilska zaponka pasu **13** se v nobenemu primeru ne sme nahajati v vodilu pasu **15**.

☞ Zategnite zdjelični pojas **14**, tako da povučete dijagonalni pojas **16**. **Opres!** Brava avtomobilskog pojasa **13** nikako ne smije ležati u vodilici pojasa **15**.

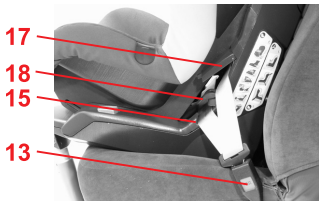

☞ Döntse a sötétpiros övvezetők **18** kapocsemelőjét **17** az autó övcsatlakozójának **13** oldalán lefelé.

☞ Zasukajte pritrđilni vzvod **17** temno-rdeče sponke pasu **18** na strani avtomobilske sponke pasu **13** navzdol.

☞ Njišite steznu polugu **17** tamnocrvene stezaljke pojasa **18** na strani brave avtomobilskog pojasa **13** prema dolje.



☞ Vezesse be a diagonális övet **16** a sötétpiros övvezetők **40** másik oldalán. **Vigyázat!** Az övet ne csavarjuk meg.

☞ Vstavite diagonalni pas **16** na drugi strani v temno-rdečo vodilo pasu **40**. **Pozor!** Pas ne sme biti zasukan!

☞ Uvucite dijagonalni pojas **16** na sdrugoj stranu u tamnocrvenu vodilicu pojasa **40**. **Opres!** Pojas ne smije biti savijen.



16
18
17

- ☞ Térddel tolja be a gyermekülést az autóba.
- ☞ Húzza meg erősen a diagonálövet **16**, és egyidejűleg a kapcsolóműt **17** fordítsa felfelé, amíg nem kattán. **Vigyázat!** A diagonális övet **16** csak azzal az övcsattal **18** lehet összekapcsolni, amely az autó övcsatlakozójának **13** oldalán van.

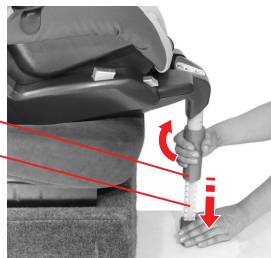

9
6

- ☞ A forgatható fogantyút **9** forgassa az óramutató járásával ellentétes irányba, és húzza ki a támasztólábat **6** addig, amíg az a jármű padlóján biztosan nem áll. **Vigyázat!** A támasztólábnak **6** sohasem szabad a levegőben lógnia és azt sohasem szabad tárgyakkal alátámasztani. Ügyeljen azonban arra, hogy a támasztóláb **6** a gyermekülést ne emelje le az ülésről.



11
10

- ☞ Tolja felfelé a beállító fogantyút **10**, és tolja újra lefelé az ülőkeretet **11**. **Tipp!** A gyermekülést természetesen nyugalmi állapotban is használhatja (lásd 5. pont).
- ☞ Húzza meg a gyermekülést, hogy ellenőrizze a biztos beépítést.

- ☞ Preklopite otroški sedež, da bi ga pritisnili v avtomobilski sedež.
- ☞ Močno povlecite diagonalni pas **16** in istočasno zasukajte pritrilni vzvod **17** navzgor, da se zaskoči. **Vorsicht!** Diagonalni pas **16** je dovoljeno pritriliti le s sponko pasu **18**, ki je na strani avtomobilske sponke pasu **13**.

- ☞ Zasukajte vrtljivi ročaj **9** v nasprotni smeri urnega kazalca in izvlecite podporni drog **6** toliko, da je trdno pritrjen na dnu vozila. **Pozor!** Podporni drog **6** ne sme nikoli viseti v zraku ali biti podložen s predmetom. Ob tem pazite, da podporni drog **6** ne dvigne otroškega sedeža s sedalne površine.

- ☞ Pritisnite prestavitveni ročaj **10** navzgor in potisnite sedežno školjko **11** ponovno nazaj. **Nasvet!** Seveda lahko otroški sedež uporabite tudi v mirovnem položaju (glejte 5.).
- ☞ Povlecite otroški sedež, da bi preverili, ali je trdno pritrjen.

- ☞ Klenite u dječje sjedalo kako biste ga pritisnuli u automobilsko sjedalo.
- ☞ Snažno povucite dijagonalni pojas **16** i istovremeno pomičite steznu polugul **17** prema gore, dok se ne zakoči. **Oprez!** Dijagonalni pojas **16** se smije stezati samo sa stezaljkom pojasa **18** na drugoj strani brave automobilskog pojasa **13**.

- ☞ Okrećite okretnu ručicu **9** suprotno od kazaljke na satu, a potpornu nožicu izvlačite **6** dok god ne stoji sigurno na podu vozila. **Oprez!** Potporna nožica **6** nikada ne smije visiti u zraku niti biti bitu poduprta predmetima. Pritom pazite da potporna nožica **6** ne podiže dječje sjedalo od površine sjedala.

- ☞ Pritisnite ručicu za namještanje **10** prema gore i gurajte sjedalo **11** ponovno prema natrag. **Savjet!** Dječje sjedalo naravno možete primjeniti i u poziciji mirovanja (vidi 5.).
- ☞ Vucite dječje sjedalo kako biste provjerili da li je čvrsto ugrađena.

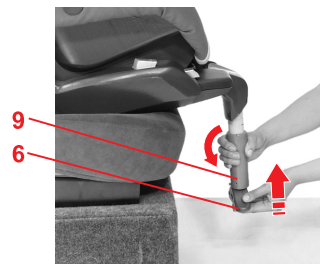

3.5 Kiszereles hárompontos övvel



- ✎ A forgatható fogantyút **9** forgassa az óramutató járásával ellentétes irányba, és tolja ismét teljesen össze a támasztólábat **6**.
- ✎ Nyomja meg az állítókart **10** felfelé, és húzza az ülést **11** előre, nyugalmi helyzetbe. (lásd 5. pont)
- ✎ Nyissa ki az autó övcsatját **13**.

- ✎ Vegye ki a diagonális övet **16** a sötétpiros övvezetéből **40**, és egy rövid rántással húzza ki abból.
- ✎ Majd nyissa ki az övcsatot **18**.
- ✎ Vegye ki az autóövet az övnyílásokból.
- ✎ Billentse a támasztólábat **6** a gyermekülés alsó oldalára **12**.

3.6 Így van gyermek autósülése hárompontos övvel helyesen beszerelve



! Gyermeke biztonsága érdekében ellenőrizze, hogy...

- a gyermek autósülés feszesen be van szerelve az autóbá,
- az autóöv csatja feszes-e és nincse megcsavarodva,

3.5 Demontaža s 3-točkovnim varnostnim pasom



- ✎ Zasukajte vrtljivi ročaj **9** v nasprotni smeri urnega kazalca in potisnite podporni drog **6** ponovno popolnoma skupaj.
- ✎ Pritisnite prestavitveni ročaj **10** navzgor in povlecite sedežno školjko **11** naprej v mirovni položaj (glejte 5).
- ✎ Odprite zaponko avtomobilskega pasu **13**.

- ✎ Snemite diagonalni pas **16** temno-rdečega vodila pasu **40** in ga povlecite z rahlim sunkom.
- ✎ Odprite sponko pasu **18**.
- ✎ Odstranite avtomobilski varnostni pas iz vodil pasu.
- ✎ Namestite podporni drog **6** na spodnjo stran spodnjega dela sedeža **12**.

3.6 Tako je vaš avtomobilski otroški sedež s 3-točkovnim pasom pravilno vgrajen



! Zaradi varnosti vašega malčka preverite, ali ...

- avtomobilski otroški varnostni sedež trdno vgrajen v vozilo,
- je avtomobilski varnostni pas napet in ni zasukan,

3.5 Rastavljanje s pojasom s 3 točke



- ✎ Okrečite okretnu ručicu **9** suprotno od kazaljke na satu i natrag gurajte potpurnu nožicu **6** do kraja.
- ✎ Pritisnite ručicu za namještanje **10** prema gore i povucite sjedalo **11** prema naprijed u poziciju mirovanja (vidi 5).
- ✎ Otvorite bravu sigurnosnog pojasa **13**.

- ✎ Uzmite dijagonalni pojas **16** tamnocrvene vodilice pojasa **40** i povucite ga kratkim trzajem.
- ✎ Sada otvorite stezaljku pojasa **18**.
- ✎ Izvadite sigurnosni pojas iz vodilica pojasa.
- ✎ Sklopite potpurnu nožicu **6** na donji dio podnožja sjedala **12**.

3.6 Tako je Vaše dječje sjedalo s pojasom s 3 točke ispravno ugrađeno



! Radi sigurnosti djeteta, provjerite...

- da li je automobilsko dječje sjedalo čvrsto ugrađeno u automobil,
- da li je automobilski sigurnosni pojas zategnut, te da li je savijen,

H

Használati utasítás

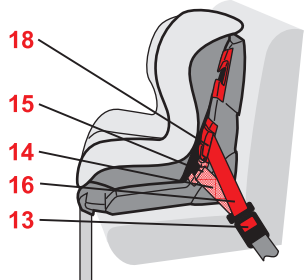

- a medenceöv **14** keresztülfut a két világszíros övvezetőn **15**,
- a diagonális övet **16** csak a sötétpiros övcsattal **18** kapcsolták össze, amely az autó övcsatlakozójának **13** oldalán van,

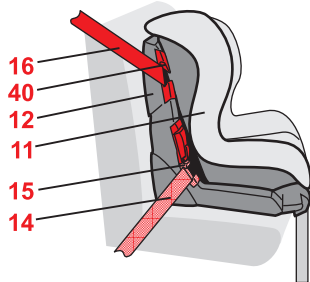

- a diagonális öv **16** a sötétpiros övcsattal **40** át fut, amely az autó övcsatlakozójának **13** ellentétes oldalán van,



- az övcsat nyelvei és az autóöv csatja **13** **nem** a gyermek autósülés övvezetőiben **15** vannak,

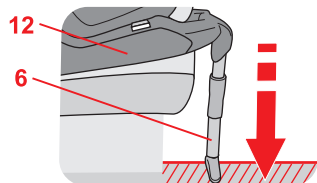

- a támasztóláb **6** biztosan áll-e a jármű padlóján, anélkül, hogy a gyermekülés felemelkedne az ülőfelületről,

SLO

Navodila za uporabo

- medenični pas **14** poteka skozi obe svetlo-rdeči vodili pasu **15**,
- je diagonalni pas **16** dovoljeno pritrditi le s temno-rdečo sponko pasu **18**, ki je na strani avtomobilske sponke pasu **13**.

- diagonalni pas **16** poteka skozi temno-rdečo vodilo pasu **40**, ki je na nasprotni strani avtomobilske sponke pasu **13**,

- jezik pasu in in zaponka **13** avtomobilskega pasu **ne** ležita v vodilih pasu **15** avtomobilskega otroškega sedeža.

- podporni drog **6** zanesljivo stoji na dnu vozila, ne da bi bilo treba dvigniti otroški sedež s sedalne površine,

HR

Uputa za korištenje

- da li je zdjelčni pojas **14** provučen kroz obje svijetlocrvene vodilice pojasa **15**,
- da li je dijagonalni pojas stegnut **16** samo s tamnocrvenom vodilicom pojasa **18**, koja je na strani brave sigurnosnog pojasa **13**,

- da li je dijagonalni pojas stegnut **16** samo s tamnocrvenom vodilicom pojasa **40**, koja je na suprotnoj strani brave sigurnosnog pojasa **13**,

- da jezičci brave i brava pojasa **13** **ne** leže u vodilicama pojasa **15** dječjeg sjedala,

- da potporna nožica **6** stoji sigurno na podu vozila bez da podiže dječje sjedalo od površine sjedenja,

4. Gyermekbiztosítása

Gyermekbiztonsága érdekében

- Alapvetően: Minél szorosabban simul az év gyermeke testéhez, annél nagyobb a biztonsága.
- Kérjük, gyermekét az autósülésben soha ne hagyja felügyelet nélkül a gépjárműben.
- Használat a hátsó ülésen: Állítsa az első ülést annyira előre, hogy annak hátát a gyerek ne tudja a lábával elérni (sérülésveszély).
- A gyermekülés műanyag részei a napban felhevülhetnek.
Vigyázat! Gyermek megégetheti magát vele. Ha a gyermekülést éppen nem használja, óvja az erőteljes napsugárzástól.
- A gyermeket mindig a járdá felőli oldalán engedje ki- és beszállni.
- A hosszabb utazásokat szakítsa meg szünetekkel, hogy gyermeke kiélhesse mozgásigényét.
- Ha gyermeke megpróbálja kinyitni az ISOFIX biztosítógombokat, feltétlenül álljon meg, amikor erre legközelebb lehetősége nyílik. Ellenőrizze az autós gyermekülés helyes rögzítését és azt, hogy gyermeke megfelelő biztonságban van-e. Ismertesse meg gyermekét a veszélyekkel.

4.1 A fejtámasz beállítása

A helyesen beállított fejtámasz **20** a gyermekének optimális tartást biztosít a gyermekülésben.

- A fejtámaszt **20** úgy kell beállítani, hogy a vállövek **19** gyermeke vállmagasságában, vagy valamivel felette legyenek.

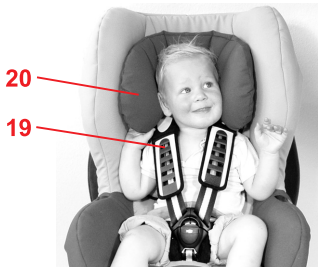

4. Varo vanje vašega otroka

Za zaščito vašega otroka

- Načelno velja: Bolj, ko je pas tesno navesčen na telesu vašega otroka, toliko večja je varnost.
- Nikoli ne pustite otroka nenadzorovanega v otroškem sedežu v avtomobilu.
- Uporaba na zadnjemu sedežu: sprednji sedež potisnite toliko naprej, da se vaš otrok ne bo z nogami dotikal naslonjala sprednjega sedeža (nevarnost poškodbe).
- Plastični deli otroškega sedeža se na soncu segrejejo.
Pozor! Otrok se lahko pri tem opeče. Kadar otroški sedež ni v uporabi, ga zaščitite pred intenzivnimi sončnimi žarki.
- Otrok naj vstopa in izstopa samo na strani pločnika.
- Dolge poti skrajšajte z vmesnimi odmori, da bo vaš otrok izživel potrebo po gibanju.
- Če vaš otrok poskuša odpreti varnostne gumba ISOFIX ali zaponko pasu, takoj ob prvi naslednji priložnosti nemudoma zaustavite vozilo. Preverite pravilno pritrnitev avtomobilskega otroškega sedeža in ali je vaš otrok pravilno zavarovan. Otroka poučite o nevarnostih.

4.1 Prilagoditev vzglavnika

Pravilno prilagojeni vzglavnik **20** omogoča vašemu otroku optimalni oprijem v avtomobilskem otroškemu sedežu.

- Vzglavnik **20** mora biti nastavljen tako, da sta ramenska pasova **19** v višini otrokovih ramen ali malo višje.

4. Osiguravanje djeteta

Za zaščitu Vašeg djeteta

- Osnovno pravilo glasi: što je sigurnosni pojas čvršće stegnut na tijelu djeteta, to je veća sigurnost.
- Nikada nemojte dijete ostaviti samo bez nadzora u dječjem sjedalu u automobilu.
- Uporaba na stražnjem sjedalu: Pomaknite prednje sjedalo unaprijed tako da dijete ne udara nogama o stražnju stranu prednjeg sjedala (postoji opasnost od ozljeda).
- Plastični se dijelovi dječjeg sjedala mogu zagrijati na suncu.
Oprez! Dijete se zbog toga može opeći. Ukoliko se ne koristite, zaštitite dječje sjedalo od intenzivnog sunčeva zračenja.
- Neka dijete ulazi i izlazi iz automobila samo na strani pločnika.
- Na duljim putovanjima planirajte stanke, kako bi se dijete moglo razgibati.
- Ako Vaše dijete pokuša otvoriti sigurnosne gumba ISOFIX ili kopču pojasa, obavezno zaustavite automobil na prvom mjestu gdje je to moguće. Provjerite ispravnu pričvršćenost autosjedalice i je li Vaše dijete ispravno osigurano. Upozorite dijete na opasnosti.

4.1 Prilagodba uzglavlja

Pravilno namještena uzglavlja **20** Vašem djetetu daju optimalno držanje.

- Uzglavlje **20** mora biti namješteno tako da rameni pojasevi **19** moraju ležati na visini ramena Vašeg djeteta ili nešto iznad te visine.

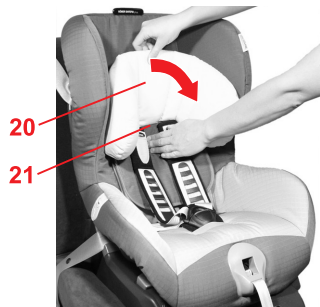

A következő módon tudja a fejtámaszokat **20** a gyermek magasságához beállítani:

- ✎ Lazítsa meg az öveket annyira, amennyire csak lehet (lásd 4.2).
- ✎ Döntse a fejtámaszokat **20** előre. Ezzel kioldotta a fejtámasz állítóját **21**.

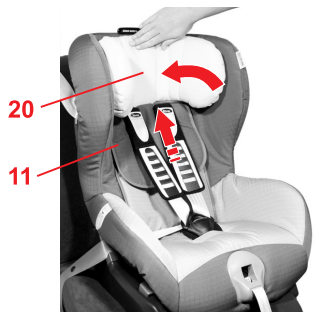

- ✎ Tolja a fejtámaszt **20** a helyes övmagasságba.
- ✎ Billentse a fejtámaszt **20** ismét vissza az ülőkeretbe **11**, hogy ismét kioldja a fejtámasz állítóját **21**.

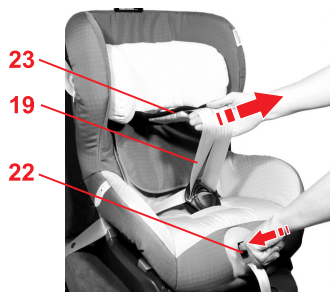

4.2 Az övek meglazítása

- ✎ Nyomja meg az állítógombot **22**, majd a két vállövet **19** egyidejűleg húzza előre. **Vigyázat!** Ne a vállpántnál **23** fogva húzza.

Tako lahko prilagodite višino vzglavnika **20** velikosti telesa vašega otroka:

- ✎ zrahljajte pasove, kolikor je mogoče (glejte 4,2).
- ✎ Potisnite vzglavnik **20** naprej. Zdaj je nastavnik vzglavnika **21** sproščen.

- ✎ Premaknite vzglavnik **20** v pravilno višino ramenskega pasu.
- ✎ Potisnite vzglavnik **20** ponovno nazaj na sedežno školjko **11**, da bi ponovno zablokirali nastavnik vzglavnika **21**.

4.2 Sprostitev pasov

- ✎ Pritisnite gumb za nastavitev **22** istočasno potegnite oba ramenska pasova **19** naprej. **Pozor!** Ne vlecite za ramenske blazinice **23**.

Prilagodba visine uzglavlja **20** veličini Vašeg djeteta:

- ✎ Opustite pojaseve koliko god možete (vidi 4.2).
- ✎ Nagnite uzglavlje **20** prema naprijed. Sada je regulator uzglavlja **21** otključan.

- ✎ Pomaknite zaglavlje **20** u ispravnu visinu pojasa za ramena.
- ✎ Zaklopite zaglavlje natrag **20** na sjedalo **11** kako biste ponovno zakačili regulator uzglavlja **21**.

4.2 Opuštanje pojaseva

- ✎ Pritisnite gumb za namještanje **22** i istovremeno povucite oba pojasa za ramena **19** prema naprijed. **Oprez!** Nemojte vući jastučice za ramena **23**.

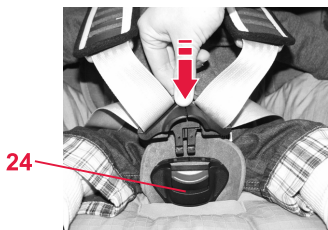
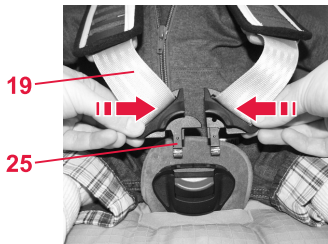

4.3 Gyermekbe becsatolása

- ☞ Lazítsa meg a vállöveget. (lásd 4.2)
 - ☞ Nyissa ki az övcsatot **24** (nyomja meg a piros gombot).
 - ☞ Helyezze gyermekét az autósülésbe.
 - ☞ Akassza az övcsat nyelveit **25** újból ki.
 - ☞ Vezesse át a vállövet **19** a gyermek vállai fölé.
- Vigyázat!** Ne cserélje meg és ne fordítsa ki a vállöveget **19!**
- ☞ A csat nyelveit **25** fogja össze...

- ☞ majd kattinsa be hallhatóan az övcsatba **24**.
KLIKK!

4.3 Pripinjanje vašega otroka

- ☞ Zrahljajte ramenske pasove. (glejte 4.2)
 - ☞ Odnite zaponko za pas **24** (pritisnite rdeči gumb).
 - ☞ Namestite vašega otroka v avtomobilski otroški varnostni sedež.
 - ☞ Ponovno izvlcite jezika sponke **25**.
 - ☞ Potegnite ramenska pasova **19** preko otrokovih ramen.
- Pozor!** Ramenska pasova **19** ne smeta biti zasukana ali zamenjana.
- ☞ Stisnite oba jezika za zaponki **25**...

- ☞ ... ju slišno zataknite v zaponko za pas **24**.
KLIK!

4.3 Vezanje djeteta sigurnosnim pojasom

- ☞ Otpustite ramene pojaseve (vidi 4.2)
 - ☞ Otvorite bravu pojasa **24** (pritisnite crveni gumb).
 - ☞ Posjednite dijete u dječje sjedalo.
 - ☞ Ponovno objesite jezičce brave **25**.
 - ☞ Potegnite ramene pojaseve **19** preko ramena Vašeg djeteta.
- Oprez!** Nemojte izokretati ili uvijati **19** ramene pojaseve.
- ☞ Spojite oba jezičca brave **25**...

- ☞ ...i utaknite ih u bravu pojasa **24** dok ne čujete.
KLIK!



☞ Feszítse meg az öveket úgy, hogy azok a gyermek testére rásimuljanak. (lásd 4.4)
Vigyázat! A csípőövnek **28** olyan közel kell lennie a gyermek combhajlatához, amennyire csak lehet.

☞ Napnite pasove, tako da se tesno prilegajo telesu vašega otroka. (glejte 4.4)
Pozor! Prečni pasovi **28** morajo biti nameščeni, kolikor je mogoče nizko, preko dimelj vašega otroka.

☞ Zategnite sigurnosni pojas sve dok se tijesno ne pripija uz djetetovo tijelo. (vidi 4.4)
Opres! Bedreni pojasevi **28** moraju biti što je niže moguće položeni preko prepona djeteta.



4.4 Az övek feszítése
☞ Húzza az állítóövet **36** addig, amíg az övek egyenletesen és szorosan rá nem simulnak gyermeke testére.
Vigyázat! Egyenesen húzza az állítóövet..

4.4 Napenjanje varnostnih pasov
☞ Povlecite za nastavljalni pas **36** tako, da se pas enakomerno in tesno prilega telesu vašega otroka.
Pozor! Potegnite prestavljalni pas proti sebi in ga snemite.

4.4 Zatezanje pojasa
☞ Potegnite pojas za podešavanje **36** sve dok pojas ne nalegne ravnomjerno i pripijeno uz tijelo vašeg djeteta.
Opres! Pojas za podešavanje povlačite ravno prema van.

4.5 Gyermeké így van korrekt módon biztosítva

⚠ Gyermeké biztonsága érdekében ellenőrizze, hogy...

- a gyermekülés övei testközelben simulnak, anélkül, hogy a gyermeket szorítanák,
- a vállövek **19** helyesen vannak-e beállítva,
- a vállövek **nincsenek-e** megcsavarodva,
- a csat nyelvei **25** be vannak-e kattintva az övcsatba **24**,
- a vállpántok **23** pontosan a testre simulnak.
- Ha gyermeke megpróbálja kinyitni az övcsatot, feltétlenül álljon meg, amikor erre legközelebb lehetősége nyílik. Ellenőrizze, hogy gyermeke biztonságban van-e. Ismertesse meg gyermekét a veszélyekkel.

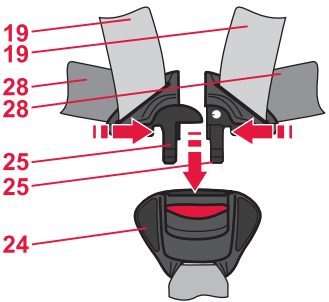

4.5 Tako je vaš otrok pravilno varovan

⚠ Zaradi varnosti vašega malčka preverite, ali ...

- pasovi avtomobilskega otroškega sedea tesno prilegajo vašemu otroku in da ga pri tem ne stiskajo,
- sta ramenska pasova **19** pravilno nastavljena,
- ramenska pasova **nista** zasukana,
- sta jezika **25** zaskočena v zaponki pasu **24**,
- se ramenske blazinice **23** pravilno prilegajo telesu.
- Če vaš otrok poskuša odpreti zaponko pasu, takoj ob prvi naslednji priložnosti nemudoma zaustavite vozilo. Preverite, ali je vaš otrok pravilno zavarovan. Otroka poučite o nevarnostih.

4.5 Ovako je dijete ispravno zaštićeno

⚠ Radi sigurnosti djeteta, provjerite...

- jesu li rameni pojasevi dječjeg sjedala tijesno pripijeni uz djetetovo tijelo, a da pri tome dijete nije pritiješnjeno
- jesu li rameni pojasevi **19** ispravno namješteni,
- da li su rameni pojasevi savijeni,
- jesu li jezičci brave **25** utaknuti u bravu pojasa **24**,
- jesu li jastučići za ramena **23** ispravno položeni na tijelo.
- Ako Vaše dijete pokuša otvoriti kopču pojasa, obavezno zaustavite automobil na prvom mjestu gdje je to moguće. Provjerite je li Vaše dijete ispravno osigurano. Upozorite dijete na opasnosti.

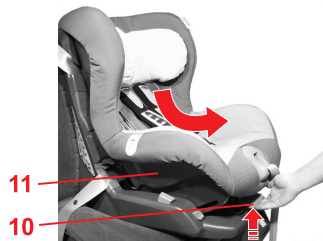

5. A gyermek autósülés nyugalmi helyzete

Így tudja a gyermekülést hátraönteni:

- ☞ Nyomja meg az állítókart **10** felfelé, és húzza az ülést **11** előre.
- Vigyázat!** Az ülés keretnek **11** minden helyzetben szilárdan kell rögzülnie. Emelje fel az ülést **11**, így ellenőrizheti a reteszelést.

6. Ápolási leírás

! A védőhatás fenntartása érdekében

- 10 km/h feletti ütközősebességgel történő balesetnél előfordulhat, hogy a gyermek-autósülésben nem feltétlenül látható károk keletkeznek. Ezért az ilyen gyermek-autósülést feltétlenül cserélje ki. Kérjük, az ülést szabályszerűen ártalmatlanítsa (lásd 7).
- Rendszeresen ellenőrizze a fontos alkatrészek épségét. Győződjön meg arról, hogy a mechanikus szerkezeti elemek kifogástalanul működnek.
- A gyermekülés sérüléseinek elkerülése érdekében ügyeljen arra, hogy az kemény objektumok közé ne szoruljon (gépjárműajtó, ülésvezető sín stb.)
- A sérült autós gyermekülést (pl. leesés után) feltétlenül vizsgálássa meg.
- Soha ne zsírozza vagy olajozza a gyermekülés alkatrészeit.

5. Odstranjanje avtomobilskega otroškega sedeža

Sedalno površino sedežne školjke lahko nagnete nazaj:

- ☞ Pritisnite prestavitveni ročaj **10** navzgor in povlecite sedežno školjko **11** naprej.
- Pozor!** Sedežna školjka **11** se mora v vsakem položaju trdno zaskočiti. Povlecite sedežno školjko **11**, da preverite zapahnjenoost.

6. Navodila za vzdrževanje

! Ohranitev varnostne funkcije

- V primeru trka s hitrostjo naleta preko 10 km/h lahko pride do poškodb avtomobilskega otroškega sedeža, ki niso nujno opazne. Tak otroški sedež morate brezpogojno zamenjati. Prosimo, da ga odstranite v skladu s predpisi (glejte 7).
- Redno preverjajte vse pomembne dele glede poškodb. Prepričajte se, da mehanski sestavni deli delujejo brezhibno.
- Pazite, da se avtomobilski otroški sedež ne zagodzi med ostre dele avtomobila (npr. vrata avtomobila, vodila za sedeže itd.).
- Poškodovan otroški avtomobilski sedež morate obvezno dati pregledati (npr. po padcu).
- Delov otroškega sedeža nikoli ne nalijte ali premažite z mastjo.

5. Uobičajeni položaj dječjeg sjedala

Dječje sjedalo možete nagnuti unazad na sljedeći način:

- ☞ Pritisnite ručicu za namještanje **10** prema gore i povucite sjedalo **11** prema naprijed.
- Oprez!** Dječje se sjedalo mora **11** moći blokirati u svakoj poziciji. Povucite sjedalo **11** kako biste provjerili da li je dobro sjelo.

6. Upute za održavanje

! Održavanje funkcije zaštite

- U slučaju nesreće, pri brzini sudara većoj od 10 km/h, na dječjem sjedalu mogu nastati oštećenja koja nisu uvijek vidljiva. Obavezno zamijenite dotično dječje sjedalo. Molimo, propisno se pobrinite za njegovo zbrinjavanje (vidi 7).
- Redovito provjeravajte je li oštećen neki od važnih dijelova. Provjeravajte rade li besprijekorno mehanički sastavni dijelovi.
- Pripazite da dječje sjedalo ne ostane zaglavljeno između tvrdih dijelova automobila (automobilskih vrata, naslona između sjedala, itd.), te se tako ošteti.
- Oštećenu autosjedalicu (primjerice nakon pada) obavezno dati pregledati.
- Dijelove dječjeg sjedala ne smijete podmazivati ili uljiti.



6.1 Az övcsat ápolása

Az övcsat működése lényegesen hozzájárul a biztonsághoz. A övcsat működészavarai túlnyomórészt szennyeződésekre vezethetők vissza:

Működészavar

- A csat nyelvei a piros gomb megnyomása után késleltetve ugranak ki.
- A csat nyelvei nem kattannak be (újra kilöködnek).
- A csat nyelvei kivehető „klikk” nélkül kattannak be.
- A csat nyelveinek bevezetése fékezett módon (tésztaán) történik.
- Az övcsat már csak fokozott erőráfordítással nyitható.

Elhárítás

Így moshatja ki az övcsatot annak érdekében, hogy az újra kifogástalanul működjék.

1. Az övcsat kiszerelése

- ✂ Lazítsa meg az öveket (lásd 4.2).
- ✂ Nyissa ki a tépőzárát a huzaton **29**, majd vegye le.
- ✂ Állítsa a gyermekülést nyugalmi helyzetbe (lásd 5.)
- ✂ Élére állítva tolja át azt a fémlemez **30**, az ülés héjszerkezetében lévő övhasítékon **24**, mellyel az övcsat **31**a gyermekülésre van erősítve.

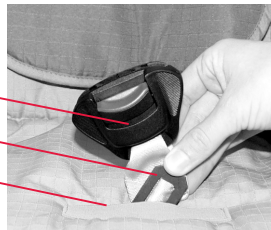

24
30
31

6.1 Nega zaponke za pas

Pravilno delovanje zaponke za pas bistveno prispeva k varnosti. Vzrok za nepravilno delovanje zaponke je največkrat umazanija, ki se nabere v njej:

Motnje pri delovanju

- Jezika sponke ob pritisku na rdeči gumb počasi izskočita.
- Jezika sponke se ne zatakne več (ponovno izskočita).
- Jezika sponke se zatakne brez glasnega "klik".
- Jeziki sponke pri vstavljanju zavirajo (netrdno).
- Zaponko je močno odpreti le z velikim naporom.

Kako si pomagati

Da bo zaponka ponovno brezhibno delovala, jo lahko izperete na naslednji način:

1. Odstranite zaponko pasu

- ✂ Zrahljajte pasove (glejte 4,2).
- ✂ Odprite zadrgo na pomični blazini **29** in jo snemite.
- ✂ Namestite avtomobilski otroški varnostni sedež v mirovni položaj (glejte 5)
- ✂ Potisnite kovinsko ploščico **30**, s katero je zaponka za pas **24** pritrjena na sedežno školjko, v pokončnem položaju skozi zarezo za pas **31**.

6.1 Održavanje brave pojasa

Dobro djelovanje brave pojasa značajno doprinosi povećanju sigurnosti. Razlog za loše djelovanje brave pojasa najčešće leži u onečišćenju brave.

Smetnja u radu

- Po pritisku crvenog gumba jezičci brave sporo iskaču.
- Jezičci se više ne mogu utaknuti (iskaču van).
- Jezičci se mogu utaknuti, ali ne čuje se "klik".
- Kod utakanja jezičaca osjeća se otpor.
- Brava pojasa može se otvoriti samo uz veliki napor.

Rješenje

Bravu možete isprati kako bi opet besprijekorno radila.

1. Rastavite bravu pojasa.

- ✂ Otpustite pojaseve (vidi 4.2).
- ✂ Otvorite čičak spoj na jastučicu za noge **29** i skinite ga.
- ✂ Postavite dječje sjedalo u uobičajeni položaj (vidi 5.)
- ✂ Provucite metalnu ploču **30**, pričvršćenu s bravom pojasa **24** na otvor sjedala, kroz uži rub otvora pojasa **31**.

2. Az övcsat kimosása

- ✎ Az övcsatot legalább 24 órára tegye mosószeres meleg vízbe **24**. Ezután öblítse ki és hagyja alaposan megszáradni.

3. Az övcsat beszerelése

- ✎ Élére állítva felülről levelé tolja át a fémlemezt **30** a huzatban lévő övhasítékon **31**, majd **az ülés héjszerkezetén**. Erősen húzza meg az övcsatot **24**, ezzel ellenőrízve a **rögzítést**.
- ✎ Rögzítse a huzatot **29**.

Működészavar

- A csatnyelvek **25** nem vezethetők be az övcsatba **24**.

Elhárítás

- ✎ Nyomja meg a piros gombot az övcsat **24** kireteszeléséhez.

6.2 Tisztítás

Ügyeljen arra, hogy csak eredeti Britax/RÖMER póthuzatot használjon, a huzat ugyanis a rendszer működésének lényeges részét képezi. A póthuzat kapható a szakkereskedésben vagy az ADAC-nál (Német autókлуб).



A gyermek autósülés **huzat nélkül nem alkalmazható**.

2. Izperite zaponko

- ✎ Zaponka naj bo **24** najmanj eno uro v topli vodi s čistilnim sredstvom. Nato izperite zaponko in jo temeljito osušite.

3. Ponovno namestite sponko

- ✎ Pötisnite kovinsko ploščico **30** pokončno od zgoraj navzdol skozi zarezo za pas **31** v prevleki **in skozi sedežno školjko**. Močno povlecite zaponko **24**, da **preverite, ali je dobro pritrjena**.
- ✎ Pritrdite premično blazinico **29**.

Motnje pri delovanju

- Jezikov sponke **25** ni več močno vstaviti v zaponko **24**.

Kako si pomagata

- ✎ Pritisnite rdečo tipko **24**, da sprostite zaponko pasu.

6.2 Čiščenje

Pazite, da uporabite le originalno Britax/RÖMER nadomestno prevleko, saj predstavlja prevleka pomemben del v sistemu delovanja. Nadomestno prevleko dobite v specializiranih trgovinah ali pri ADAC-prodajnih mestih (nemški avtomobilistični klub).



Avtomobilskega otroškega sedeža ni dovoljeno uporabljati **brez sedežne prevleke**.

2. Isperite bravu pojasa.

- ✎ Bravu pojasa **24** ostavite barem 1 sat u toploj vodi sa sredstvom za čišćenje. Nakon toga je isperite i ostavite neka se u potpunosti osuši.

3. Sastavite bravu pojasa.

- ✎ Metalni ploču **30** provucite odozgo prema dolje kroz otvor pojasa **31** u presvalci i **kroz otvor sjedala**. Snažno povucite bravu pojasa **24** kako biste provjerili **pričvršćenje**.
- ✎ Pričvrstite jastučić za noge **29**.

Smetnja u radu

- Jezičce **25** više nije moguće utaknuti u bravu pojasa **24**.

Rješenje

- ✎ Pritisnite crveni gumb kako biste oslobodili bravu pojasa **24**.

6.2 Čišćenje

Koristite samo originalnu zamjensku presvlaku Britax/RÖMER, jer je to vrlo važan dio za pravilno funkcioniranje sustava. Zamjensku presvlaku možete nabaviti u specijaliziranim trgovinama.



Dječje se sjedalo ne smije rabiti **bez presvlake**.



- A **huzatot** lehúzhatja és finommosószerezrel 30 °C-os meleg vízzel kímélő programon mosógépben kimoshatja. Kérjük, vegye figyelembe a huzatcímké mosási tájékoztatóját. Ha 30 °C foknál melegebb vízzel mosja a huzatot, a huzatanyag színei kimosódhatnak. A huzatot ne centrifugálja és semmi esetre se szárítsa elektromos ruhaszárító gépben (különben előfordulhat, hogy az anyag leválik a párnázásról).
- A **műanyagból készült alkotóelemek** szappanos oldattal lemoshatók. **Ne** használjon erős szereket (mint pl. oldószer).
- Az **öveket** langyos szappanoldattal lemoshatja.
Vigyázat!A csat nyelveit **25** soha ne távolítsa el az övről.
- A **vállpántokat 23** angyos szappanoldattal lehet lemosni.
Vigyázat! a vállpántok **23** csökkentik a sérülés veszélyét balesetkor. A gyermek-autósülést kizárólag ezekkel a vállpántokkal használja **23**.

- **Prevleko** lahko snamete in operete v pralnemu stroju pri 30°C, uporabite program za občutljivo perilo. Prosimo, upoštevajte navodilo na pralni etiketi prevleke. Če prevleko operete pri več kot 30°C, se lahko blago za prevleko razbarva. Prevleke ne smete ožemati s pomočjo centrifuge in je v nobenem primeru sušiti v električnem sušilniku perila (blago lahko odstopi od oblazinjenja).
- **Plastične dele** lahko očistite z blago milnico. **Ne** uporabljajte močnih čistilnih sredstev (kot npr. topil).
- **Pasove** lahko operete z blago milnico.
Pozor! Nikoli ne odstranjujte jezikov sponke **25** s pasov.
- **Ramenski blazinici 23** lahko operete z mlačno milnico.
Pozor! V primeru nesreče ramenski blazinici **23** zmanjšata nevarnost telesnih poškodb vašega otroka. Avtomobilski otroški sedež uporabljajte samo s tema ramenskima blazinicama **23**.

- **Presvlaku** možete skinuti i oprati u perilici pri 30°C koristeći program za osjetljivo rublje i sredstvo za pranje osjetljivog rublja. Pridržavajte se uputa na etiketi za pranje presvlake. Ukoliko je temperatura vode za pranje viša od 30 °C, može doći do blijedenja boje presvlake. Presvlaku nemojte centrifugirati, te je ni u kojem slučaju nemojte sušiti u električnoj sušilici (platno se može odvojiti od podstave).
- **Plastične dijelove** možete oprati u sapunici. **Nemojte** rabiti gruba sredstva, poput razrjeđivača.
- **Pojaseve** možete oprati u mlakoj otopini sapuna.
Oprez! Nikada nemojte skidati jezičke **25** s pojaseva.
- **Jastučice za ramena 23** možete oprati u mlakoj otopini sapuna.
Oprez! Jastučici za ramena **23** samnjuju opasnost od ozljeda Vašeg djeteta prilikom nesreće. Dječje sjedalo za auto koristite samo s navedenim jastučicama za ramena **23**.

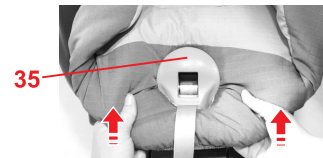
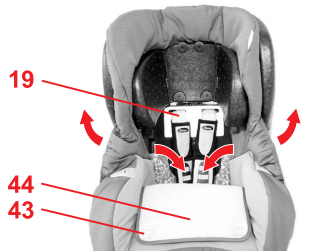
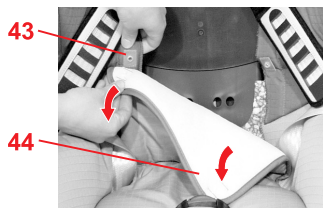

6.3 A huzat lehúzása

- ☞ Lazítsa meg az öveket annyira, amennyire csak lehet (lásd 4.2).
- ☞ Nyissa ki az övcsatát **24** (nyomja meg a piros gombot).
- ☞ Nyissa ki a tépőzárát a lágyékpárnán **29** majd vegye le azt.
- ☞ Tolja el a fejtámaszt **20** a legalsó pozícióba (lásd: 4.1).
- ☞ Vegye le a fejtámasz **20** huzatját.

- ☞ Nyissa ki a nyomógombokat **43** a huzat hátoldalán **44**, bal- és jobboldalon.

- ☞ Fordítsa rá a huzat hátoldalát **44** az ülőfelületre.
- ☞ Fűzze át az öveket a huzat horonyain.
- ☞ Akassza ki a rugalmas huzatszegélyt az ülés pereme alatt.

- ☞ Húzza át a huzatot alulról az övállító burkolatán **35**.

6.3 Odstranjevanje prevleke

- ☞ zrahljajte pasove, kolikor je mogoče (glejte 4,2).
- ☞ Odprite zaponko za pas **24** (pritisnite rdeči gumb).
- ☞ Odprite zadrgo na pomični blazini **29** in jo snemite.
- ☞ Premaknite vzglavnik **20** v najspodnejši položaj (glej 4,1).
- ☞ Odprite prevleko na naslonih za roke **20**.

- ☞ Odprite gumbe **43** levo in desno na hrbtnem delu **44** prevleke.

- ☞ Namestite hrbtni del **44** prevleke na sedalno površino.
- ☞ Pasove vdenite skozi izrez v prevleki.
- ☞ Odstranite elastični rob pod robom sedežne školjke.

- ☞ Povlecite prevleko iz spodnje strani prek zaslonke prestavljalnika pasu **35**.

6.3 Skidanje presvlake

- ☞ Opustite pojaseve koliko god možete (vidi 4.2).
- ☞ Otvorite bravu pojasa **24** (pritisnite crvenu gumb).
- ☞ Otvorite čičak spoj na jastučicu za noge **29** i skinite ga.
- ☞ Pomaknite potporni jastučić **20** u najniži položaj (vidi 4.1).
- ☞ Skinite presvlaku s potpornog jastučića **20**.

- ☞ Otvorite gumbe **43** lijevo i desno na poledini **44** presvlake.

- ☞ Sklopite poledinu **44** presvlake na površinu sjedala.
- ☞ Provučite pojaseve kroz otvor na presvlaci.
- ☞ Skinite elastični rub presvlake ispod ruba dječjeg sjedala.

- ☞ Presvlaku povucite odozdo preko sjajnika uređaja za podešavanje pojasa **35**.

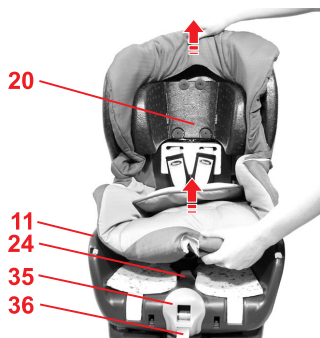

- ✘ Fűzze ki az övcsatot **24** és az öv végét **36** a huzatból.
- ✘ Húzza a huzatot kissé felfelé, és hajtsa át a fejtámaszon **20** a nyíláson át.

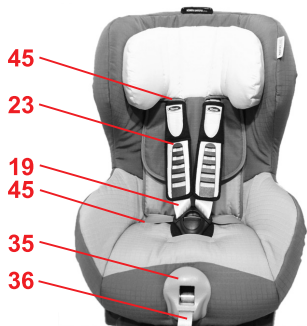

6.4 A huzat felhúzása

- ✘ Végezze el a 6.3 pontban megadott lépéseket fordított sorrendben.
- ✘ **Vigyázat!** Győződjön meg róla, hogy az övek nincsenek elcsavarodva és megfelelően vannak behelyezve a huzat övhasítékaiba **45**.

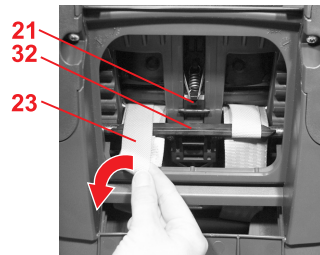

6.5 Az övek kiserelése

- ✘ Vegye le a huzatot (lásd: 6.3)
- ✘ Nyissa ki a használati utasítást tartalmazó fiókot.
- ✘ Döntse a fejtámaszokat **20** előre.
- ✘ Tolja le a vállpárna **23** övhurokjait a fejtámasz-állító **21** csúszkájáról **32**.

- ✘ Izvlecite zaponko pasu **24** in konec pasu **36** iz prevleke.
- ✘ Izvlecite prevleko nekoliko navzgor in jo zavijajte z odprtino preko vzglavnika **20**.

6.4 Namestitev prevleke

- ✘ Postopek izvedite v obratnem vrstnem redu kot je opisano v 6,3.
- ✘ **Pozor!** Prepričajte se, da pasovi niso zviti in so pravilno vloženi v utore pasu prevleke **45**.

6.5 Odstranjevanje pasu

- ✘ Zategnite prevleko (glejte 6,3).
- ✘ Odprite predal z navodili za uporabo.
- ✘ Potisnite vzglavnik **20** naprej.
- ✘ Potisnite pentljo pasu ramenskih blazinic **23** od mostička **32** nastavnika višine pasu **21** navzdol.

- ✘ Izvucite bravu pojasa **24** i završetak pojasa **36** iz prevlake.
- ✘ Izvucite presvlaku malo po malo prema gore i zatim je izokrenite pomoću vrška preko jastučića za glavu **20**.

6.4 Navlačenje presvlake

- ✘ Postupajte obrnutim redoslijedom kako opisano u 6.3.
- ✘ **Opres!** Provjerite jesu li pojasevi savijeni te jesu li pravilno provučeni kroz **45** proreze presvlake.

6.5 Skidanje pojasa

- ✘ Skinite presvlaku (vidi 6.3).
- ✘ Otvorite pretinac uputa za upotrebu.
- ✘ Nagnite uzglavlje **20** prema naprijed.
- ✘ Pogurnite prema dolje cijev pojasa na jastučićima za ramena **23** od osnove **32** regulatora uzglavlja **21**.

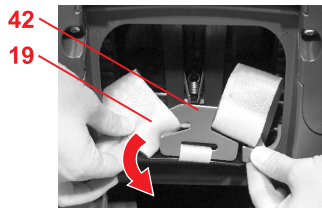

☞ Akassza le a vállöveket **19** az összekötőelemről **42**.
Vigyázat! A kiakasztott összekötőelem **42** nem csúszhat be az alsó ülésrészbe.

☞ Akassza az összekötőelemet **42** a használati utasítást tartalmazó fiók fedelének hornyára.

☞ Izvlecite ramenske pasove **19** iz povezovalnega dela **42**.
Pozor! Izvučeni povezovalni del **42** ne sme zdrsni v spodnji del sedeža.

☞ Povezovalni del **42** vpnite v izrez, ki je v pokrovu predala navodil za uporabo.

☞ Skinite ramene pojaseve **19** iz priključnog dijela **42**.
Opres! Izvučeni priključni dio ne smije kliznuti u podnožje sjedala **42**.
☞ Utaknite spojni dio **42** u izrez u poklopcu pretinca uputa za upotrebu.

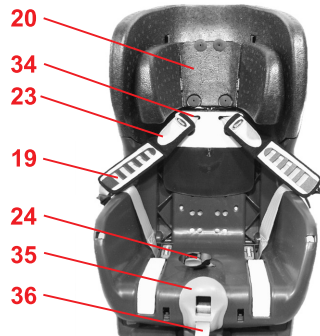

☞ Húzza ki a vállöveket **19** és a vállpárnák **23** övhurokjait az övhasítékoból **34**.

☞ Húzza le a vállpárnákat **23** a vállövekről **19**.

☞ Izvlecite ramenske pasove **19** in pentlje pasov ramenskih blazinic **23** iz utorov pasu **34**.

☞ Izvlecite ramenske blazinice **23** iz ramenskih pasov **19**.

☞ Izvucite ramene pojaseve **19** i petlje pojaseva na jastučićima za ramena **23** iz proreza sigurnosnog pojasa **34**.

☞ Skinite jastučiće za ramena **23** s ramenih pojaseva **19**.

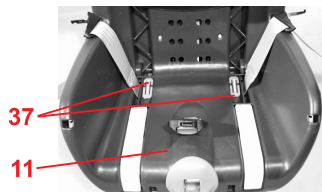

☞ Húzza ki a fémrészt **37**, amellyel az öv az ülés **11** alján rögzítve van.

☞ Izvlecite kovinski del **37**, s katerim je pas spodaj pritrjen na otroško sedežno školjko **11**.

☞ Izvucite metalni dio **37** koji pridržava pojas na donjoj strani **11** dječjeg sjedala.

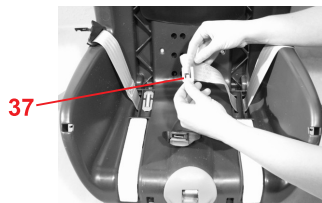

☞ Tolja vissza az övhurokot a fémrész **37** rövid oldalán, majd akassza ki azt.

☞ Most már lehúzhatja az öveket.

☞ Potisnite pentljo pasu na krajsji stani kovinskega dela **37** nazaj in jo snemite.

☞ Sedaj lahko snamete pas.

☞ Povucite cijev pojasa po kraćoj strani metalnog dijela **37** i skinite je.
☞ Sada možete skinuti pojas.

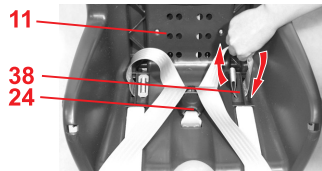

6.6 Az övek beszerelése

- ✎ Nyomja be a csat nyelveit **25** az övcsatba **24** (lásd 4.3).
- ✎ Fűzze be a hosszú övhurokot a külső oldalsó hasítékba **38** az ülésen **11**.
Vigyázat! Az övet ne csavarjuk meg.

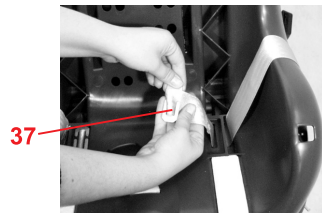

- ✎ Akassza be a fémrészt **37** a hosszú övhurokba (először a fémrész **37** hosszú, majd rövid oldalát akassza be).
- ✎ Húzza meg az övet, amíg a fémrész **37** rá nem feszül az ülés **11** hornyaira.
- ✎ Nyissa ki az övcsatot **24** ismét.

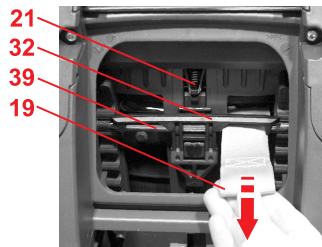

- ✎ Fűzze rá a vállpárnákat **23** a vállövekre **19**.
- ✎ Fűzze be a vállöveket **19** az övhasítékba **34**.
Vigyázat! Ne cserélje vagy csavarja meg az övet.
- ✎ Csúsztassa át a vállövet **19** a fordítórúd **39** és a fejtámasz-állító **21** csúszkája **32** között.

6.6 Vgradnja pasu

- ✎ Zataknite jezička sponke **25** v zaponko pasu **24** (glejte 4.3).
- ✎ Nato vstavite daljšo pentljo pasu v zunanji stranski utor **38** sedežne školjke **11**.
Pozor! Ne zasukajte pasov.

- ✎ Zataknite kovinski del **37** v daljšo pentljo pasu (najprej daljšo in nato krajšo stran kovinskega dela **37**).
- ✎ Potegnite pas, da se kovinski del **37** namesti naravnost v odprtino sedežne školjke **11**.
- ✎ Ponovno odprite zaponko pasu **24**.

- ✎ Vtaknite ramenske blazinice **23** na ramenske pasove **19**.
- ✎ Ramenske pasove namestite **19** v utore pasov **34**.
Pozor! Pasovi ne smejo biti zasukani ali zamenjani.
- ✎ Potisnite ramenske pasove **19** med preusmeritveni drog **39** in mostiček **32** nastavnika vzglavnika **21**.

6.6 Ugradnja pojasa

- ✎ Utaknite jezička brave **25** u bravu pojasa **24** (vidi 4.3).
- ✎ Dugačku cijev pojasa najprije uvucite kroz vanjski bočni prorez **38** dječjeg sjedala **11**.
Opres! Pojas ne smije biti savijen.

- ✎ Uvucite metalni dio **37** u cijev pojasa (najprije dulju, a zatim kraću stranu metalnog dijela **37**).
- ✎ Povucite pojas dok metalni dio **37** ne sjedne izravno u otvor na dječjem sjedalu **11**.
- ✎ Ponovno otvorite bravu pojasa **24**.

- ✎ Navucite jastučice za ramena **23** na pojaseve za ramena **19**.
- ✎ Provučite ramene pojaseve **19** kroz prorez pojasa **34**.
Opres! Pojasevi ne smiju biti savijeni ili zamenjeni.
- ✎ Provučite rameni pojas **19** između navođećeg štapa **39** i zgloba **32** regulatora uzglavlja **21**.

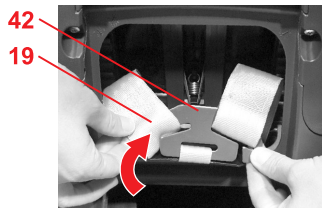

- ✎ Vegye le az összekötőelemet **42** a használati utasítást tartalmazó fiók fedelének a hornyáról.
- ✎ Akassza be ismét a vállöveket **19** az összekötőelembe **42**.

- ✎ Povezovalni del **42** ponovno odstranite z odprtine v pokrovu predala navodil za uporabo.
- ✎ Ponovno zatakните ramenska pasova **19** v povezovalni del **42**.

- ✎ Utakните spojni dio **42** u izrez u poklopcu kutije uputa za upotrebu.
- ✎ Ponovno objesite ramene pojaseve **19** u spojni dio **42**.

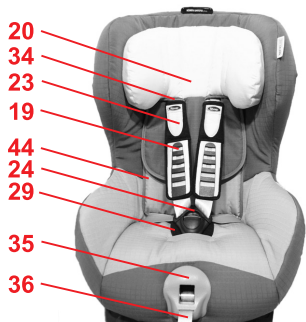

- ✎ Fűzze be a vállpárnák **23** övhurokjaikat az övhasítékba **34**.
- ✎ Döntse a fejtámaszokat **20** előre.

- ✎ Pentlje pasu ramenskih blazinic **23** zatakните v otore pasu **34**.
- ✎ Potisnite vzglavnik **20** naprej.

- ✎ Provcite ramene pojaseve **23** u prorez pojasa **34**.
- ✎ Nagnite uzglavlje **20** prema naprijed.

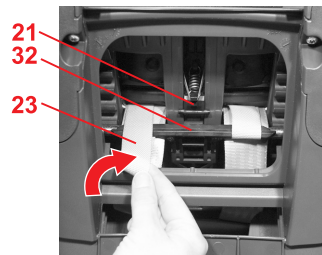

- ✎ Tolja rá a vállpárnák **23** övhurokjaikat a fejtámasz-állító **21** csúszkájára **32**.
- ✎ Feszítse meg az öveket (lásd 4.4).
- ✎ Csukja be a használati utasítást tartalmazó fiókot.

- ✎ Potisnite pentljo pasu ramenskih blazinic **23** na mostiček **32** nastavnika vzglavnika **21**.
- ✎ Zategnite pasove (glejte 4.4). Zaprite predal navodil za uporabo.

- ✎ Navucite petlje pojasa na jastučićima za ramena **23** na zglobov **32** regulatora visine zaglavlja **21**.
- ✎ Zategnite pojaseve (vidi 4,4).
- ✎ Zatvorite pretinac uputa za upotrebu.

7. Hulladékként történő elhelyezés

Kérjük, tartsa be az Ön országában hatályos hulladékkezelési előírásokat.

A csomagolás hulladékként történő elhelyezése	
	Papírkonténer
Az alkotóelemek hulladékként történő elhelyezése	
huzat	háztartási hulladék, termikus felhasználás
műanyag alkotóelemek	a jelölésnek megfelelően az arra kijelölt konténerekben
fémrészek	fémkonténer
övszalag	poliészter-konténer
csat & nyelv	háztartásai hulladék

8. Következő gyermekülés

Britax / RÖMER Gyermek autósülés	Vizsgálat és engedélyezés ECE R 44/04 szerint	
	Csoport	Testsúly
KID	II + III	15 -36 kg
KID plus	II + III	15 -36 kg
KIDFIX	II + III	15 -36 kg

7. Napotki za odstranjevanje

Prosimo, upoštevajte predpise za odstranjevanje v vaši deželi.

Odlaganje embalaže	
	Zabojnik za papir
Odstranjevanje posameznih delov	
Prevelka	Preostali odpadki, termična reciklaža
Deli iz plastičnih mas	Ustrezna oznaka za v ta namen predvideni zabojnik
Kovinski deli	Zabojnik za kovinske dele
pas	Zabojnik za poliester
Zaponka & jeziček	Odpadna gaza

8. Naslednji otroški varnostni sedež

Britax / RÖMER avtomobilski otroški varnostni sedež	Preverjen in dovoljen po ECE R 44/04	
	Skupina	Telesna teža
KID	II + III	15–36 kg
KID plus	II + III	15–36 kg
KIDFIX	II + III	15–36 kg

7. Upute za pravilno zbrinjavanje

Pridržavajte se važećih propisa o zbrinjavanju otpada u Vašoj zemlji.

Zbrinjavanje ambalaže	
	Kontejner za papir
Zbrinjavanje pojedinačnih dijelova	
Presvlaka	Kućanski otpad, termička obrada
Plastični dijelovi	Prema oznakama, u za to predviđene kontejnere
Metalni dijelovi	Kontejner za metalni otpad
Pojasevi	kontejner za poliester
brava i jezići	kućanski otpad

8. Druge vrste dječjih sjedala

Britax / RÖMER Automobilsko dječje sjedalo	Ispitano i potvrđeno prema standardu ECE R 44/03	
	Skupina	Težina djeteta
KID	II + III	15–36 kg
KID plus	II + III	15–36 kg
KIDFIX	II + III	15–36 kg

9. 2 éves garancia

Erre az autós / kerékpáros gyermekülésre / babakocsira vonatkozóan a gyártási és anyaghibákra 2 éves garanciát nyújtunk. A garancia időtartama a vásárlás napján kezdődik. A vásárlás igazolása céljából a garancia időtartama alatt kérjük, őrizze meg a kitöltött garanciajegyet, az Ön által aláírt átadási ellenőrző szelvényt, valamint a pénztárbizonylatot.

Reklamáció esetén a garanciajegyet a gyermeküléshez mellékelni kell. A jótállás csak azokra az autós / kerékpáros gyermekülésekre vonatkozik, amelyeket rendeltetészerűen használtak, és amelyeket tiszta és rendes állapotban küldtek vissza.

A garancia nem terjed ki a következőkre:

- természetes kopási jelenségek és túlzott igénybevétel által keletkező károk
- alkalmatlan vagy szakszerűtlen felhasználás által keletkezett károk

Garanciális eset, vagy nem?

Anyagok: Minden általunk használt anyag magas követelményeknek felel meg UV-sugárzás elleni tartósság tekintetében. Ennek ellenére minden anyag kifakul, ha UV-sugárzásnak van kitéve. Itt nem anyaghibáról van szó, hanem rendes kopási jelenségről,

9. 2 leti garancije

Za ta otroški avtomobilski sedež/ otroški sedež za kolo/otroški voziček velja dveletna garancija v primeru tovarniške napake ali napake pri materialu. Garancijski rok prične teči od dneva nakupa. Za dokazilo veljavnosti garancije shranite izpolnjeni garancijski list, prevzemni preizkus, ki ste ga podpisali in račun. Pri reklamacijah morate otroškemu sedežu priložiti garancijski list. Veljavnost garancije je omejena le na otroške avtomobilске sedeže/otroške sedeže za kolo/otroške vozike, ki so bili ustrezno uporabljeni in ki bodo poslani v istem in urejenem stanju.

Garancija ne zajema:

- naravnih znamenj obrabe in škod, ki so nastale zaradi prevelike obremenitve
- škod zaradi neprimerne ali nepravilne uporabe

Garancijski primer ali ne?

Material: vsi naši materiali izpolnjujejo visoke zahteve glede barvne obstojnosti pred UV-žarki. Vendar pa vsi materiali počasi zbledijo, če so izpostavljeni UV-žarkom. Pri tem ne gre za napako na materialu temveč za normalna znamenja obrabe, ki pa jih garancija ne zajema.

Zaponka: če se pojavijo motnje pri delovanju zaponke za pas, so te večinoma posledica umazanije, ki se

9. Dvogodišnje jamstvo

Za ovo dječje sjedalo za auto/dječje sjedalo za bicikl/dječja kolica vrijedi dvogodišnje jamstvo za slučaj tvorničke pogreške ili pogreške u materijalima. Jamstveno razdoblje započinje datumom kupnje. Kao dokaz kupnje, za vrijeme trajanja jamstvenog razdoblja sačuvajte ispunjen jamstveni list, potpisani primopredajni zapisnik, te račun. U slučaju reklamacija, uz dječje sjedalo treba priložiti i jamstveni list. Jamstvo je ograničeno na dječja sjedala za auto/dječja sjedala za bicikl/dječja kolica koja su bila pravilno korištena i koja su vraćena u čistom i urednom stanju.

Jamstvo ne obuhvaća sljedeće:

- pojave prirodnog trošenja materijala i oštećenja nastala uslijed prevelikog opterećenja
- oštećenja nastala neprikladnim ili nepravilnim korištenjem

Je li stvar jamstva ili nije?

Platneni materijal: Svi naši materijali zadovoljavaju visoke zahtjeve glede postojanosti boja na UV-svjetlost. Ipak, svi će platneni materijali izbljediti uslijed izlaganja UV-svjetlu. Pri tome se ne radi o pogrešci u materijalu, već o uobičajenoj pojavi istrošenosti, koju jamstvo ne obuhvaća.

Brava: Nastanu li smetnje u djelovanju brave pojasa, to je najčešće posljedica nečistoća koje se



melyekért garanciát nem vállalunk.

Csat: Amennyiben az övcsonat működési zavarok lépnének fel, úgy azok túlnyomórészt szennyeződésekre vezethetők vissza, melyek kimoshatók. Kérjük, e tekintetben a használati utasításban leírtak szerint járjon el.

Garancia esetén kérjük, haladéktalanul forduljon szakkereskedőjéhez.

Szakkereskedője tanácsokkal és tettekkel segítségére lesz.

Reklamációs igények ügyintézésé során termékspecifikus leírási kulcsokat alkalmazunk. Utalunk itt a kereskedőnél kiállított „Általános üzleti feltételekre“.

Alkalmazás, ápolás, karbantartás

Az autós / kerékpáros gyermekülést / babakocsit a használati utasításnak megfelelően kell kezelni. Nyomatékkal utalunk arra, hogy csak eredeti tartozékok ill. pótalkatrészek alkalmazhatók.



lahko izpere. Upoštevajte postopke ravnanja v navodilih za uporabo.

Glede garancije se takoj obrnite na vašega prodajalca. Z veseljem vam bo svetoval in pomagal. Pri obdelavi reklamacijskih zahtevkov se uporabljajo amortizacijske stopnje, ki so znailne za posamezne proizvode. S tem vas želimo opozoriti na splošno veljavne pogoje poslovanja pri prodajalcih.

Uporaba, vzdrževanje in oskrbovanje

Otroški avtomobilski sedež/otroški sedež za kolo/otroški voziček morate uporabljati v skladu z navodili za uporabo. Posebej opozarjamo na to, da smete uporabiti le originalno opremo oziroma nadomestne dele.



lako mogu oprati. Postupite prema postupcima iz uputa za uporabu.

U slučaju traženja jamstva, svakako se obratite prodavaču. On će vam pomoći savjetima i djelima. Kod obrade reklamacijskih zahtjeva, koriste se načela otpisa koja su karakteristična za pojedinačan proizvod. Pri tome vam skrećemo pozornost na važeće opće uvjete poslovanja prodavača.

Uporaba, održavanje i čuvanje

Dječje sjedalo za auto/dječje sjedalo za bicikl/dječja kolica treba koristiti u skladu s uputama za uporabu. Naročito upozoravamo na to da smijete koristiti samo originalnu opremu, tj. originalne zamjenske dijelove.

10. Garanciajegy / Átadási ellenőrző szelvény

Név: _____

Cím: _____

Írányítószám: _____

Hely: _____

Telefon
(körzetszámmal): _____

E-Mail: _____

Autós / kerékpáros
gyermekülés /
babakocsi: _____

Cikkszám: _____

Anyagszín (mintázat): _____

Tartozék: _____

Vásárlás időpontja: _____

Vevő (aláírás): _____

Kereskedő: _____

Garanciajegy / Átadási ellenőrző szelvény:

- | | | | | |
|-------------------------------------|-----------------------|------------------------|-----------------------|--|
| 1. Teljesség | <input type="radio"/> | ellenőrizve
rendben | <input type="radio"/> | Az autós / kerékpáros
gyermekülést / babakocsit
megvizsgáltam, és
meggyőződtem arról, hogy
az ülés maradéktalanul
átadásra került, és
valamennyi funkció rendben
működik. |
| 2. Működésvizsgálat | | | <input type="radio"/> | Vásárlás előtt elegendő
információt kaptam a
termékről és funkcióiról, és
tudomásul vettem az ápolási
és karbantartási
utasításokat. |
| - az ülés állítószerkezete | <input type="radio"/> | ellenőrizve
rendben | | |
| - övbeállítás | <input type="radio"/> | ellenőrizve
rendben | | |
| 3. sértetlenség | | | | |
| - ülés vizsgálata | <input type="radio"/> | ellenőrizve
rendben | | |
| - anyagok vizsgálata | <input type="radio"/> | ellenőrizve
rendben | | |
| - műanyag alkatrészek
vizsgálata | <input type="radio"/> | ellenőrizve
rendben | | |

Kereskedő bélyegzője

10. Garancijski list/prezemni preizkus

Ime: _____

Naslov: _____

Poštna številka: _____

Kraj: _____

Telefon (s številko omrene skupine): _____

E-pošta: _____

Otroški avtomobilski sedež/otroški sedež za kolo/otroški voziček: _____

Številka artikla: _____

Barva blaga (dizajn): _____

Oprema: _____

Datum nakupa: _____

Kupec (podpis): _____

Trgovec: _____

Prezemni preizkus:

- | | | |
|---|--|--|
| 1. Popolnost | <input type="radio"/> preizkušeno v redu | <input type="radio"/> Preveril sem otroški avtomobilski sedež/otroški sedež kolo/otroški voziček in se prepričal, da je bil sedež predan v celoti in da so vse funkcije brezhibne. |
| 2. Preverjanje funkcije | <input type="radio"/> preizkušeno v redu | <input type="radio"/> Pred nakupom sem dobil dovolj informacij o izdelku in njegovih funkcijah in bil seznanjen z navodili o vzdrževanju in oskrbovanju. |
| – Mehanizem prestavljanja za sedež
– Nastavitev pasu | <input type="radio"/> preizkušeno v redu
<input type="radio"/> preizkušeno v redu | |
| 3. Nepoškodovanost | <input type="radio"/> preizkušeno v redu | |
| – Preverjanje sedeža
– Preverjanje materialov | <input type="radio"/> preizkušeno v redu
<input type="radio"/> preizkušeno v redu | |
| – Preverjanje plastičnih delov | <input type="radio"/> preizkušeno v redu | |

Žig prodajalca

10. Jamstveni list / Primopredajni zapisnik

Ime i prezime: _____

Adresa: _____

Poštanski broj: _____

Mjesto: _____

Telefonski broj (s pozivnim brojem): _____

E-mail adresa: _____

Dječje sjedalo za auto / dječje sjedalo za bicikl / dječja kolica: _____

Broj artikla: _____

Boja platna (dezen): _____

Oprema: _____

Datum kupnje: _____

Kupac (potpis): _____

Trgovac: _____

Primopredajni zapisnik

- | | | |
|------------------------------------|---------------------------------------|---|
| 1. Potpunost | <input type="radio"/> ispitano u redu | <input type="radio"/> Provjerio/-la sam dječje sjedalo za auto/bicikl/dječja kolica i uvjerio/-la se da je sjedalo predano cjelovito, te da su sve funkcije besprijekorne. |
| 2. Provjera funkcionalnosti | | |
| - mehanizam za namještanje sjedala | <input type="radio"/> ispitano u redu | |
| - namještanje pojaseva | <input type="radio"/> ispitano u redu | <input type="radio"/> Kod trgovca sam prije kupnje dobio/-la dostatne informacije o proizvodu i njegovim funkcijama, te sam primio/-la na znanje upute za održavanje i čuvanje proizvoda. |
| 3. Neoštećenost | | |
| - provjera sjedala | <input type="radio"/> ispitano u redu | |
| - provjera platna | <input type="radio"/> ispitano u redu | |
| - provjera plastičnih dijelova | <input type="radio"/> ispitano u redu | |

Pečat trgovca

Bruksanvisning

Vi är glada över ditt val att låta vår SAFEFIX plus föra ditt barn säkert genom ett nytt kapitel i livet.

För att ditt barn ska skyddas på rätt sätt är det ytterst viktigt att SAFEFIX plus används och monteras på det sätt som beskrivs i den här bruksanvisningen.

Om du har frågor om hur produkten används är du välkommen att vända dig till oss.

BRITAX RÖMER
Kindersicherheit GmbH
Britax Excelsior Ltd.

Innehåll

1. Lämplighet	2
2. Användning i fordonet	3
2.1 Med ISOFIX-fastsättning och stödben (semiuniversellt)	4
2.2 med fordonets 3-punktsbälte och stödben (semiuniversellt) .	5
3. Montering i fordonet	6
3.1 Montera bilbarnstolen med ISOFIX	7
3.2 Demontering med ISOFIX	10
3.3 Montera bilbarnstolen på rätt sätt med ISOFIX	11
3.4 Montera bilbarnstolen med fordonets 3-punktsbälte	11
3.5 Demontering med 3-punktsbälte	14
3.6 Korrekt montering av bilbarnstolen med 3-punktsbälte	14
4. Barnets säkerhet	16
4.1 Anpassa huvudstödet	16

Bruksveiledning

Vi gleder oss over at vår SAFEFIX plus får lov å ledsage ditt barn trygt gjennom et nytt livsavsnitt.

For å kunne beskytte barnet ditt må SAFEFIX plus brukes og monteres nøyaktig som beskrevet i denne veiledningen.

Hvis du har ytterligere spørsmål om bruken, vennligst henvend deg til oss.

BRITAX RÖMER
Kindersicherheit GmbH
Britax Excelsior Ltd.

Innhold

1. Egnethet	2
2. Bruk i kjøretøyet	3
2.1 med ISOFIX-festing og støtteben (semi-universal)	4
2.2 med 3-punktsbeltet i kjøretøyet og støtteben (semi-universal) .	5
3. Montering i kjøretøyet	6
3.1 Montering av bilbarnesetet med ISOFIX	7
3.2 Demontering med ISOFIX	10
3.3 Slik er barnesetet korrekt montert med ISOFIX.	11
3.4 Montering av barnebilsete med bilens 3-punkts-belte	11
3.5 Demontering med 3-punktsbelte	14
3.6 Slik er barnesetet med 3-punktsbeltet riktig montert i din bil	14
4. Sikring av ditt barn	16
4.1 Tilpasning av hodestøtten	16
4.2 Løsning av beltet	17

Käyttöohje

Olemme iloisia, että SAFEFIX plus saa saattaa lastasi turvallisesti uuden elämänjakson läpi.

Jotta SAFEFIX plus voisi suojella lastasi oikein, on välttämätöntä käyttää sitä ja asentaa se tässä ohjeessa kuvatulla tavalla.

Mikäli tarvitset lisätietoja turvaistuimen käytöstä, käänny meidän puoleemme.

BRITAX RÖMER
Kindersicherheit GmbH
Britax Excelsior Ltd.

Sisällys

1. Soveltuvuus	2
2. Käyttö ajoneuvossa	3
2.1 ISOFIX-kiinnitysjärjestelmän ja tukijalan avulla	4
2.2 Ajoneuvon kolmipisteturvavyön ja tukijalan avulla	5
3. Turvaistuimen asentaminen ajoneuvoon	6
3.1 Turvaistuimen asentaminen ISOFIXin avulla	7
3.2 Irrottaminen ISOFIXia käytettäessä	10
3.3 Turvaistuimen oikean asennuksen tarkistaminen ISOFIX-kiinnitystä käytettäessä	11
3.4 Turvaistuimen asentaminen auton kolmipisteturvavyön avulla	11
3.5 Irrottaminen kolmipisteturvavyötä käytettäessä	14
3.6 Turvaistuimen oikean	

4.2	Lossa bältena	17
4.3	Spänna fast barnet	18
4.4	Spänna bältena	19
4.5	Så här är ditt barn rätt fastspänt	19
5.	Bilbarnstolen i viloläge	20
6.	Anvisningar för skötsel	20
6.1	Skötsel av bältesläset	21
6.2	Rengöring	22
6.3	Ta av överdraget	24
6.4	Ta på överdraget	25
6.5	Demontera bältena	25
6.6	Montera bältena	27
7.	Upplysningar om avfallshantering	29
8.	Stolar för äldre barn	29
9.	2 års garanti	30
10.	Garantikort/informationsintyg ...	32

4.3	Fastspenning av ditt barn	18
4.4	Stramning av selene	19
4.5	Slik er ditt barn riktig sikret	19
5.	Hvilestilling av bilbarnesetet	20
6.	Pleieveiledning	20
6.1	Pleie av beltelåsen	21
6.2	Rengjøring	22
6.3	Avtrekking av trekket	24
6.4	Påtrekking av trekket	25
6.5	Utbygging av selene	25
6.6	Intallasjon av selene	27
7.	Henvísninger om avfallshåndtering	29
8.	Følgeseter	29
9.	2 års garanti	30
10.	Garantikort / Leveringskontroll ..	33

	asennuksen tarkistaminen kolmipisteturvavyötä käytettäessä	14
4.	Lapsesi turvaksi	16
4.1	Päätuon sovittaminen	16
4.2	Vöiden löysääminen	17
4.3	Lapsen kiinnittäminen turvavöihin	18
4.4	Vöiden kiristäminen	19
4.5	Lapsen oikean kiinnityksen tarkistaminen	19
5.	Turvaistuimen lepoasento	20
6.	Hoito-ohjeita	20
6.1	Vyölukon huoltaminen	21
6.2	Puhdistaminen	22
6.3	Päällysteen irrottaminen	24
6.4	Päällysteen kiinnittäminen	25
6.5	Vöiden irrottaminen	25
6.6	Vöiden asentaminen	27
7.	Jätehuolto-ohjeita	29
8.	Seuraavat istuimet	29
9.	2 vuoden takuu	30
10.	Takuukortti/luovutustarkastus ...	34

1. Lämplighet

Godkännande

Britax / RÖMER bilbarnstol	Kontroll och godkännande enligt ECE* R 44/04	
	Grupp	Kroppsvikt
SAFEFIX plus	I	9 till 18 kg

*ECE = Europeisk norm för säkerhetsutrustning

- Bilbarnstolen är konstruerad, testad och godkänd i enlighet med kraven i den europeiska normen för bamsäkerhetsanordningar (ECE R 44/04). Testbokstaven E (i

1. Egnethet

Godkjenning

Britax / RÖMER Bilbarnesete	Testet og godkjent i samsvar med ECE* R 44/04	
	Gruppe	Kroppsvekt
SAFEFIX plus	I	9 til 18 kg

*ECE = Europeisk sikkerhetsnorm

- Bilbarnesetet er konstruert, kontrollert og godkjent i samsvar med kravene fra den europeiske normen for barnesikkerhetsutstyr (ECE R 44/04). Kontrollmerket E (i

1. Soveltuvuus

Hyväksyntä

Britax / RÖMER-turvastuin	Tarkastus ja hyväksyntä normin ECE* R 44/04 mukaan	
	Ryhmä	Lapsen paino
SAFEFIX plus	I	9-18 kg

*ECE = eurooppalainen turvallisuusvarusteita koskeva normi

- Lasten turvaistuin on suunniteltu, tarkastettu ja hyväksytty lasten turvavarusteita koskevan eurooppalaisen normin (ECE R 44/04) vaatimusten mukaisesti. Tarkastusmerkki E (ympyrän



en sirkel) og godkännandenumret finns på godkännandeetiketten (klistermärke på bilbarnstolen).

- Godkännandet opphør att gälla omedelbart om du förändrar något på bilbarnstolen. Ändringar får uteslutande utföras av tillverkaren.
- **SAFEX plus** ska uteslutande användas för ditt barns säkerhet i fordonet. Den är under inga omständigheter avsedd som sittplats eller för lek i hemmet.

2. Användning i fordonet

SAFEX plus får monteras på två olika sätt



med **ISOFIX**-fastsättning och stödben (semiuniversellt)



med fordonets **3-punktsbälte** och stödben (semiuniversellt)

en sirkel) og registreringsnummeret befinner seg på registreringsetiketten (klistremärke på bilbarnesetet).

- Godkjenningen opphører med en gang du forandrer noe på bilbarnesetet. Endringer må utelukkende utføres av produsenten.
- **SAFEX plus** må utelukkende brukes til å sikre barnet i bilen. Det egner seg ikke som stol eller leke i hjemmet.

2. Bruk i kjøretøyet

SAFEX plus er godkjent for to forskjellige monteringsmåter

med **ISOFIX**-festing og støtteben (semi-universal)

med **3-punktsbeltet** i kjøretøyet og støtteben (semi-universal)

sisällä) ja hyväksymisnumero sijaitsevat hyväksymisetiketissä (turvaistuimessa olevassa tarrassa).

- Hyväksyntä lakkaa olemasta voimassa heti, jos turvaistuimeen tehdään muutoksia. Muutoksia saa tehdä vain istuimen valmistaja.
- **SAFEX plus** -turvaistuin on tarkoitettu käytettäväksi vain autossa lapsen turvallisuuden varmistamiseksi. Istuinta ei ole tarkoitettu käytettäväksi kotona istuimena tai leikkikaluna.

2. Käyttö ajoneuvossa

SAFEX plus -turvaistuimella on kaksi hyväksyttyä asennustapaa:

ISOFIX-kiinnitysjärjestelmän ja tukijalan avulla (semi universal) ja

ajoneuvon **kolmipisteturvavyön** ja tukijalan avulla. (semi universal)

Läs anvisningarna i ditt fordon's instruktionsbok om användning av system för fastspänning av barn.



Pass på bruksanvisningene for bruk av barnesikringssystemene i håndboken for kjøretøyet ditt.



Huomioi ajoneuvosi käsikirjassa mainitut, turvaistuinjärjestelmien käyttöä koskevat ohjeet.



2.1 Med ISOFIX-fastsättning och stödben (semiuniversellt)



Montering med ISOFIX och stödben är tillåtet enligt ett semiuniversellt godkännande. Stolen får endast användas i fordon som ingår i bifogad fordonstyplista. Fordonstypistan kompletteras regelbundet. Ta kontakt med oss om du vill ha den allra senaste versionen. Den finns också på www.britax.eu / www.roemer.eu.

Så här kan du använda din bilbarnstol:

i färdriktningen	ja
mot färdriktningen	nej
på säten med: ISOFIX-fästen (mellan sittytan och ryggstödet)	ja 3)

(Beakta de nationella föreskrifterna.)

3) Vid frontkrockkudde: skjut långt bakåt, läs ev. anvisningarna i fordonets instruktionsbok.

2.1 med ISOFIX-festing og støtteben (semi-universal)



Montering med ISOFIX og støtteben skjer med en semi-universal tillatelse. Setet må kun brukes i kjøretøy som er oppført i vedlagte typeliste for biler. Typelisten oppdateres kontinuerlig. Den mest aktuelle versjonen får du enten direkte hos oss eller på nettsiden www.britax.eu / www.roemer.eu.

Slik kan du bruke ditt bilbarnesete:

i kjøreretning	ja
mot kjøreretningen	nei
på seter med: ISOFIX-monteringspunkter (mellom sitteflaten og rygglenet)	ja 3)

(Vennligst observer forskriftene som gjelder i ditt land).

3) ved front airbag: skyv den langt bakover, observer henvisningene i bilens håndbok ved behov.

2.1 ISOFIX-kiinnitysjärjestel män ja tukijalan avulla (semi universal)



ISOFIX- ja tukijalkakiinnityksellä on semi universal -hyväksyntä. Istuinta saa käyttää vain henkilöautoissa, jotka on mainittu oheisessa automalliluettelossa. Automalliluetteloa päivitetään jatkuvasti. Ajantasaisen luettelon saat suoraan meiltä tai osoitteesta www.britax.eu / www.roemer.eu.

Voit käyttää turvaistuinta seuraavasti:

kasvot ajosuuntaan	kyllä
selkä ajosuuntaan	ei
istuimilla, joissa on ISOFIX-kiinnityspisteet (istuinosan ja selkänöjan välissä)	kyllä 3)

(Noudata maakohtaisia määräyksiä.)

3) Jos ajoneuvossa on eteturvatyyny: työnnä pitkälle taakse, noudata ajoneuvon käsikirjan ohjeita.

2.2 med fordonets 3-punktsbälte och stödben (semiuniversellt)



Montering med 3-punktsbälte och stödben är tillåtet enligt ett semiuniversellt godkännande. Stolen får endast användas i fordon som ingår i bifogad fordonstypista. Fordonstypistan kompletteras regelbundet. Ta kontakt med oss om du vill ha den allra senaste versionen. Den finns också på www.britax.eu / www.roemer.eu.

Så här kan du använda din bilbarnstol:

i färdriktningen	ja
mot färdriktningen	nej 1)
med 2-punktsbälte	nej 5)
med 3-punktsbälte 2)	ja
i framsätet på passagerarsidan	ja 3)
på ytterplatserna i baksätet	ja
på mellersta platsen i baksätet (med 3-punktsbälte)	ja 4)

(Beakta de nationella föreskrifterna.)

- 1) Bilbarnstolen får användas på ett bakåtvänt säte (t.ex. i van eller minibus) som även är avsett för vuxna passagerare. Det får inte finnas någon krockkudde vid sätet.
- 2) Bältet måste vara godkänt enligt ECE R 16 (eller jämförbar norm), vilket t.ex. visas genom ett inringat "E", "e" på bältets kontrolletikett.
- 3) Vid frontkrockkudde: skjut långt bakåt, läs ev. anvisningarna i fordonets instruktionsbok.
- 4) Kan inte användas om det endast finns ett 2-punktsbälte.

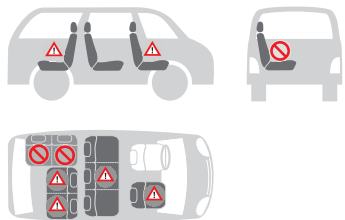

2.2 med 3-punktsbeltet i kjøretøyet og støtteben (semi-universal)



Montering med 3-punktsbelte og støtteben skjer med en semi-universal tillatelse. Setet må kun brukes i kjøretøy som er oppført i vedlagte typeliste for biler. Typelisten oppdateres kontinuerlig. Den mest aktuelle versjonen får du enten direkte hos oss eller på nettsiden www.britax.eu / www.roemer.eu.

Slik kan du bruke ditt bilbarnesete:

i kjøreretning	ja
mot kjøreretningen	nei 1)
med 2-punktsbelte	nei 5)
med 3-punktsbelte 2)	ja
på passasjerstet	ja 3)
på ytre bakseter	ja
på baksetet i midten (med 3-punktsbelte)	ja 4)

(Vennligst observer forskriftene som gjelder i ditt land.)

- 1) Bruk på et sete i kjøretøyet som vender bakover (f.eks. van, minibus) er tillatt, dersom setet også er godkjent for transport av voksne personer. Ingen airbag må virke inn på dette setet.
- 2) Beltet må være godkjent i samsvar med ECE R 16 (eller sammenligbar norm), f.eks. kjennetegnet på en innrammet "E" eller "e" på beltets kontrolletikett.
- 3) ved front airbag: skyv den langt bakover, observer henvisingene i bilens håndbok ved behov.
- 4) Bruk er ikke mulig dersom det kun finnes et 2-punktsbelte.

2.2 Ajoneuvon kolmipisteturvavyön ja tukijalan avulla (semi universal)



Kolmipisteturvavyö- ja tukijalkakiinnityksellä on semi universal -hyväksyntä. Istuinta saa käyttää vain henkilöautoissa, jotka on mainittu oheisessa automalliluettelossa. Automalliluetteloa päivitetään jatkuvasti. Ajantasaisen luettelon saat suoraan meiltä tai osoitteesta www.britax.eu / www.roemer.eu.

Voit käyttää turvaistuinta seuraavasti:

kasvot ajosuuntaan	kyllä
selkä ajosuuntaan	ei 1)
kaksipistevyöllä	ei 5)
kolmipistevyöllä 2)	kyllä
etumatkustajan istuimella	kyllä 3)
uloimmaisilla takaistuimilla	kyllä
keskimmäisellä takaistuimella (kolmipisteturvavyöllä)	kyllä 4)

(Noudata maakohtaisia määräyksiä.)

- 1) Sallittu, jos ajoneuvon istuin on asennettu selkä ajosuuntaan päin (esim. pakettiauto, pikkubussi) ja istuin on hyväksytty myös aikuisten käyttöön. Mikään turvatyyny ei saa kohdistua istuimeen.
- 2) Vyöllä on oltava ECE R 16 -normin (tai siihen verrattavan normin) mukainen hyväksyntä, joka on merkitty vyön tarkastusetikettiin ympärjän sisällä olevalla E- tai e-kirjaimella.
- 3) Jos ajoneuvossa on eturvatyyny: tyynnä pitkälle taakse, noudata ajoneuvon käsikirjan ohjeita.
- 4) Käyttö ei ole mahdollista, jos käytettävissä on vain kaksipistevyö.



5) Användning av ett 2-punktsbälte ökar skaderisken för ditt barn avsevärt vid en olycka.

3. Montering i fordonet

SAFEFIX plus kan monteras på två olika sätt i fordonet.



För att skydda ditt barn

- Ställ inga föremål i fotutrymmet framför SAFEFIX plus.



För att skydda alla passagerare

Vid en kraftig inbromsning eller en olycka kan föremål och personer som inte är fastspända skada andra medpassagerare. Se därför alltid till att...

- sätenas ryggstöd är fastlåsta (nedfällbart baksäte måste t.ex. vara korrekt ihakat),
- alla tunga eller vassa föremål i fordonet (t.ex. på hatthyllan) är säkrade,
- alla personer i fordonet är fastspända,
- bilbarnstolen alltid är säkrad i bilen, även när inget barn sitter i den.



5) Bruk av et 2-punktsbelte øker faren betraktelig for at ditt barn kan skades i en bilulykke.

3. Montering i kjøretøyet

SAFEFIX plus kan monteres i bilen på to forskjellige måter.



Til beskyttelse av ditt barn

- Ikke still gjenstander i fotrommet foran SAFEFIX plus.



Til beskyttelse av alle bilpassasjerer

Ved en nødbremsering eller en ulykke kan usikre gjenstander og personer skade andre passasjerer. Sørg derfor alltid for at...

- rygglenene til bilsetene er fastlåste (f.eks. at den omklappbare bakseteryggen er i lås).
- alle tunge eller skarpe gjenstander i bilen (f.eks. på hattehyllan) er sikret.
- alle personer i bilen er fastspente.
- bilbarnesetet alltid er sikret i bilen, selv om det ikke transporteres noe barn.



5) 2-pisteen vyön käyttö lisää huomattavasti lapsesi loukkaantumisriskiä onnettomuudessa.

3. Turvaistuimen asentaminen ajoneuvoon

SAFEFIX plus voidaan asentaa ajoneuvoon kahdella tavalla.



Toimet lapsesi turvaamiseksi

- Älä aseta mitään esineitä SAFEFIX plus -istuimen edessä olevaan jalkatilaan.



Turvajärjestelyjä matkustajille

- Irralliset esineet ja ilman turvavöitä matkustavat henkilöt voivat hätäjarrutuksessa tai onnettomuudessa vaarantaa myös muiden matkustajien turvallisuuden. Huomioi aina sen vuoksi, että
- ajoneuvon istuimien selkänojat on lukittu paikoilleen (esim. alastaitettava takapenkki)
 - kaikki ajoneuvossa (esim. hattuhyllyllä) sijaitsevat painavat ja teräväreunaiset esineet on kiinnitetty
 - kaikki ajoneuvon matkustajat käyttävät turvavöitä
 - turvaistuin on kiinnitetty, vaikka lapsi ei matkustaisikaan mukana.

Skydda ditt fordon

- På en del bilklädslar av ömtåligt material (velour, läder etc.) kan användning av bilbarnstolar orsaka märken på klädseln. För att undvika detta kan du t.ex. lägga en filt eller handduk under.

Til beskyttelse av din bil

- På noen bilsetetrekke av ømfintlige materialer (f.eks. velur, lær osv.) kan det oppstå slitasjespor som følge av bruk av bilbarneseter. For å unngå dette kan man f.eks. legge et teppe eller et håndkle under.

Ajoneuvon suojaaminen

- Turvaistuin voi jättää kulumisjälkiä herkistä materiaaleista, kuten veluurista ja nahasta, valmistettuun istuimateriaaliin. Tämä voidaan välttää asettamalla turvaistuimen alle esim. peite tai käsipyyhe.

3.1 Montera bilbarnstolen med ISOFIX



- ☞ Knäpp fast de båda insättningsdonen* **1**, med öppningen uppåt, på de två ISOFIX-fästena **2**.
Tips! ISOFIX-fästena **2** sitter mellan sätets sittyta och ryggstöd.

* Tack vare insättningsdonen förenklas monteringen med ISOFIX och skador på stolöverdraget undviks. De ska tas bort och förvaras på lämplig plats när anordningen inte används. På fordon med nedfällbara ryggstöd måste insättningsdonen avlägsnas innan ryggstödet fälls ned.

Funktionsstörningar beror oftast på att insättningsdonen och krokarna är smutsiga. Rengör vid behov.

3.1 Montering av bilbarnesetet med ISOFIX



- ☞ Knepp de to innføringshjelpemidlene* **1**, med utsparingen oppover på begge ISOFIX-festepunktene **2**.
Tips! ISOFIX-festepunktene **2** befinner seg mellom bilsetets sitteflate og ryggene.

* Innføringshjelpemidlene forenkler monteringen med ISOFIX og unngår skader på setetrekke. Disse bør fjernes når de ikke brukes og oppbevares omhyggelig. Ved biler med omklappbart ryggene månnføringshjelpemidlene fjernes før rygglenet klappes ned.

Forekomst av funksjonsfeil kan vanligvis tilbakeføres til forurensninger både i innføringshjelpemidlene og på krokene. Dette kan utbedres ved at disse forurensningene fjernes.

3.1 Turvaistuimen asentaminen ISOFIXin avulla



- ☞ Kiinnitä ohjauskiinnikkeet* **1** ISOFIX-kiinnityspisteisiin **2** niin, että aukot osoittavat ylöspäin.
Vihje! ISOFIX-kiinnityspisteet **2** ovat istuimen istuinpinnan ja selkänojan välissä.

* Ohjauskiinnikkeet helpottavat asennusta ISOFIX-kiinnitysjärjestelmällä ja auttavat välttämään istuinpäällysteen vaurioitumisen. Jos et käytä ohjauskiinnikkeitä, irrota ne ja säilytä huolellisesti. Autoissa, joissa on taittavat selkänojat, ohjauskiinnikkeet on poistettava ennen selkänojan taittamista.

Toimintahäiriöt johtuvat useimmiten siitä, että ohjauskiinnikkeet ja salvat ovat likaantuneet. Ongelma poistuu, kun puhdistat ne.

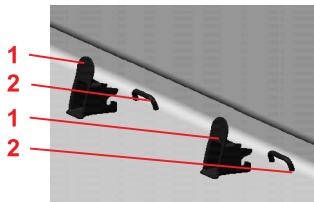

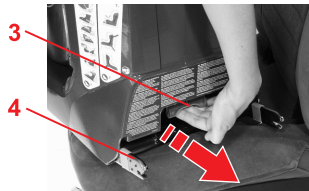

☞ Ta tag i det gröna handtaget **3** och dra ut de båda låsarmarna **4** tills de låses fast.

☞ I det grønne håndtaket **3** trekkes begge monteringsarmene **4** ut inntil arreteringen.

☞ Vedå vihreän kahvan **3** avulla varmistinvivut **4** niin pitkälle ulos, että ne lukittuvat.

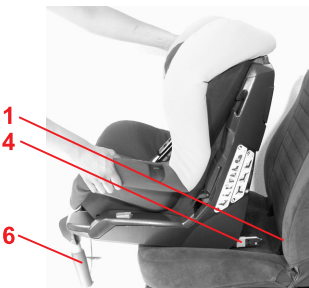

☞ Fäll ut stödbenet **6**.

☞ Klapp ut støttebenet **6**.

☞ Käännä tukijalka **6** alas.

☞ Ta tag i bilbarnstolen med båda händer.

☞ Ta fatt i barnesetet med begge hendene.

☞ Ota turvaistuimesta kiinni molemmin käsin.

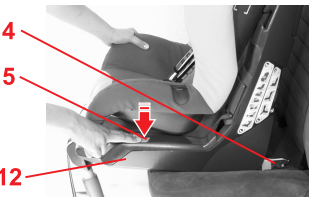

☞ Tryck på de grå säkerhetsknapparna **5** till vänster och höger på sätets underdel **12**.
Tips! Så här säkerställer du att låsarmens båda krokar **4** öppnas och är klara att användas.

☞ Trykk på de grå sikringsknappene **5** på den høyre og den venstre delen av setets nedre del **12**.
Tips! Slik sørger du for at begge krokene til monteringsarmene **4** er åpne og klare for bruk.

☞ Paina istuimen rungon **12** sivuilla olevia harmaita lukituspainikkeita **5**.
Vihje! Näin varmistat, että varmistinvivujen **4** molemmat salvat ovat auki ja käyttövalmiita.

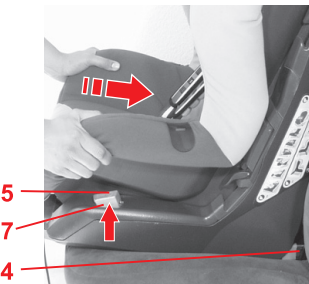

☞ Skjut in de båda låsarmarna **4** i insättningsdonen **1** tills låsarmarna hakar i på **båda** sidor. **KLICK!**
Varning! Bilbarnstolen är bara korrekt monterad om man kan se de gröna markeringarna **7** på **BÅDA** säkerhetsknapparna **5**.

☞ Skyv begge monteringsarmene **4** inn i innføringshjelpemidlene **1**, helt til monteringsarmene går i lås på begge sidene. **KLIKK!**
Forsiktig! Bilbarnesetet er kun festet riktig, når de grønne markeringene **7** på **BEGGE** sikringsknappene **5** er synlige.

☞ Työnnä molemmat varmistinvivut **4** ohjauskiinnikkeisiin **1** niin, että varmistinvivut lukittuvat **molemmilla puolilla** paikoilleen. Kuuluu **NAPSAHDUS!**
Varo! Turvaistuin on kiinnitetty oikein vain silloin kun **MOLEMMISSA** lukituspainikkeissa **5** on vihreät merkit **7** näkyvissä.





Varning!
Om barnet försöker trycka på säkerhetsknappen **5** ska du stanna bilen så snart du kan. Kontrollera att bilbarnstolen sitter som den ska och att barnet sitter säkert fastspänt. Lär ditt barn vad det inte får göra under bilfärder.

Forsiktig!
Hvis barnet ditt prøver å betjene sikringsknappene **5**, må du stanse ved neste første mulighet. Kontroller om bilbarnesetet er festet riktig og om barnet ditt er sikret riktig. Veiled barnet ditt om farene.

Varo!
Jos lapsi yrittää käyttää lukituspainikkeita **5**, pysähdy ehdottomasti heti kun se on mahdollista. Tarkasta, onko turvaistuin kunnolla kiinnitetty ja onko lapsi siinä kunnolla kiinnitettynä. Kerro lapselle vaaroista.



☞ Kontrollera att bilbarnstolen har hakat i på båda sidor genom att dra i den.

☞ Trekk i barnesetet for å kontrollere korrekt låsing på begge sider.

☞ Vedå turvaistuinta varmistaaksesi, että se on lukittunut molemmilta puolilta.



Varning!
Före varje bilfärd ska du kontrollera att bilbarnstolen är korrekt monterad och fastspänd och att de gröna markeringarna **7** är synliga på BÅDA säkerhetsknapparna **5!**

Forsiktig!
Kontroller før hver kjøretur, om at bilbarnesetet er låst riktig, og at de grønne markeringene **7** er synlige på BEGGE sikringsknappene **5**,

Varo!
Tarkasta aina ennen liikkeelle lähtöä, onko turvaistuin lukittunut oikein ja näkykö KUMMASSAKIN lukituspainikkeessa **5** vihreät merkit **7!**

☞ Tryck på den orangefärgade spännknappen **8**.

☞ Trykk på den oransje strammeknappen **8**.

☞ Paina oranssi kiinnityspainike pohjaan **8**.

☞ Skjut bilbarnstolen mot fordonssätets ryggstöd medan du håller in den orangefärgade spännknappen **8**.

☞ Hold strammeknappen **8** inne mens du skyver barnesetet mot ryggenet på bilsetet.

☞ Työnnä turvaistuinta istuimen selkänojaa vasten pitäen samalla oranssia kiinnityspainiketta **8** painettuna.

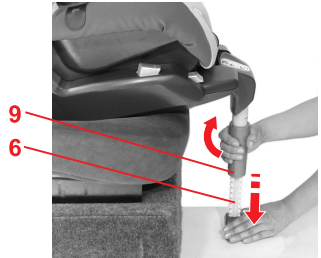

☞ Vrid det vridbara handtaget **9** moturs och dra ut stödbenet **6** så långt att det står stadigt på fordonsgolvet.

☞ Vri dreiegrepet **9** mot klokken og trekk støttebenet **6** så langt ut, til det står sikkert på bilgulvet.

☞ Kierrä pyörivää vartta **9** vastapäivään ja vedä tukijalkaa **6** alaspäin niin, että se asettuu tukevasti auton lattiaa vasten.

Varning! Stödbenet **6** får inte hänga i luften eller stå på föremål. Se till att stödbenet **6** inte får bilbarnstolen att lyfta från sittytan.

Forsiktig! Støttebenet **6** må aldri henge i luften eller støttes av gjenstander. Men pass på, at støttebenet **6** ikke hever barnesetet fra sitteflaten.

Varo! Tukijalan **6** ja lattian välissä ei saa olla tyhjää tilaa eikä niiden väliin saa asettaa esineitä. Tukijalka **6** ei saa toisaalta nostaa turvaistuinta irti istuinpinnasta.

3.2 Demontering med ISOFIX



- ✎ Vrid vridhandtaget **9** moturs och skjut tillbaka stödbenet **6** helt.

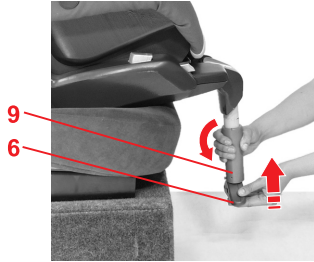

- ✎ Tryck på de grå säkerhetsknapparna **5** till vänster och höger på sätets underdel. Låsarmarna **4** lossnar.

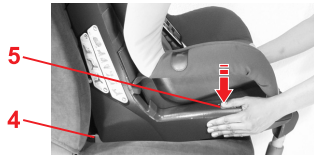

- ✎ Tryck in den orangefärgade spännknappen **8** medan du samtidigt skjuter tillbaka låsarmarna **4** i sätets underdel **12**.
Tips! Låsarmarna **4** skyddas på så sätt mot skador.

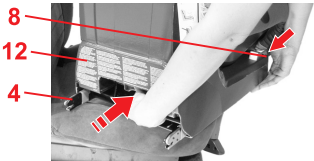

- ✎ Fäll ihop stödbenet **6** mot sätets undersida **12**.

3.2 Demontering med ISOFIX



- ✎ Vri dreiegrepet **9** mot klokken og skyv støttebenet **6** helt sammen igjen.

- ✎ Trykk på de grå sikringsknappene **5** på den høyre og den venstre delen av setets nedre del. Monteringsarmene **4** løsner.

- ✎ Trykk på den oransje strammeknappen **8** og skyv samtidig monteringsarmene **4** inn i setets underdel **12** igjen.
Tips! På denne måten beskyttes monteringsarmene **4** mot skader.
- ✎ Klapp støttebenet **6** på undersiden av setets underdel **12**.

3.2 Irrottaminen ISOFIXia käytettäessä



- ✎ Kierrä pyörivää vartta **9** vastapäivään ja työnnä tukijalka **6** takaisin kokoon.

- ✎ Paina istuimen rungon sivuilla olevia harmaita lukituspainikkeita **5**. Varmistinvivut **4** irtoavat.

- ✎ Pidä oranssia kiinnityspainiketta **8** painettuna ja työnnä samalla varmistinvivut **4** takaisin istuimen runkoon **12**.
Vihje! Varmistinvivut **4** ovat näin suojassa vaurioilta.
- ✎ Käännä tukijalka **6** istuimen rungon **12** alle.

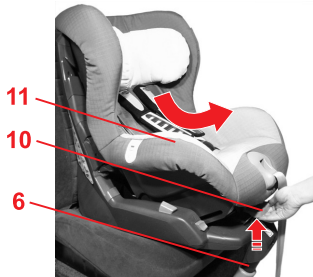
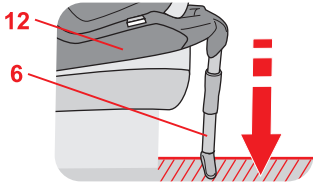
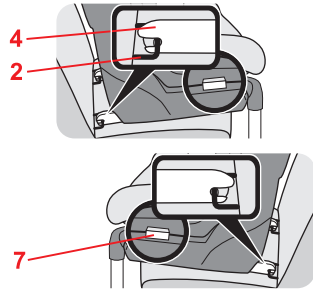

3.3 Montera bilbarnstolen på rätt sätt med ISOFIX



⚠ Kontrollera för barnets säkerhet att...

- bilbarnstolens låsarmar **4** har hakat i ISOFIX-fästena **2** på **båda** sidor och att den gröna markeringen **7** är synlig på båda säkerhetsknapparna **5**.

Var försiktig! Före varje bilfärd ska du kontrollera att bilbarnstolen är korrekt monterad och fastspänd

- stödbenet **6** står stadigt på fordonsgolvet utan att få bilbarnstolen att lyfta från sittytan,

3.4 Montera bilbarnstolen med fordonets 3-punktsbälte



Så här säkrar du bilbarnstolen med fordonets 3-punktsbälte:

- ✂ Fäll ut stödbenet **6**.
- ✂ Sätt bilbarnstolen i färdriktningen på bilsätet.
- ✂ Skjut justeringshandtaget **10** uppåt och dra stolen **11** framåt till viloläge.

3.3 Slik er barnesetet korrekt monteret med ISOFIX.



⚠ For barnets sikkerhet, kontrollér at...

- barnesetet er låst på **begge** sidene med monteringsarmene **4** i ISOFIX-monteringspunktene **2**, og at de grønne markeringene **7** er synlige på begge de grønne sikringsknappene **5**.
- **Forsiktig!** Kontroller før hver kjøretur, om at bilbarnesetet er låst riktig
- støttebenet **6** står sikkert på bilgulvet, uten at barnesetet heves fra sitteflaten,

3.4 Montering av barnebilsete med bilens 3-punkts-belte



Slik sikrer du barnesetet med 3-punktsbeltet i din bil:

- ✂ Klapp ut støttebenet **6**.
- ✂ Sett bilbarnesetet i kjøreretningen på bilsetet.
- ✂ Trykk reguleringsgrepet **10** oppover og trekk seteskålen **11** fremover i hvilestillingen.

3.3 Turvaistuimen oikean asennuksen tarkistaminen ISOFIX-kiinnitystä käytettäessä



⚠ Tarkista lapsesi turvallisuuden vuoksi, että

- turvaistuimen varmistusvivut **4** ovat lukittuneet **molemmilla puolilla** ISOFIX-kiinnityspisteisiin **2**, molemmissa lukituspainikkeissa **5** on näkyvä vihreä merkki **7** ja **Huomio!** Tarkasta aina ennen liikkeelle lähtöä, onko turvaistuin lukittunut oikein
- tukijalka **6** on tukevasti auton lattiaa vasten eikä nosta turvaistuinta irti istuinpinnasta.

3.4 Turvaistuimen asentaminen auton kolmipisteturvavyön avulla



Turvaistuin kiinnitetään ajoneuvoon kolmipistevyöllä seuraavasti:

- ✂ Käännä tukijalka **6** alas.
- ✂ Aseta turvaistuin ajoneuvon istuimelle ajosuuntaan päin.
- ✂ Nosta säätökahvaa **10** ylöspäin ja vedä istuinalusta **11** eteenpäin lepoasentoon.

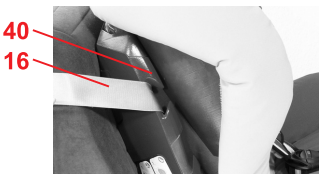
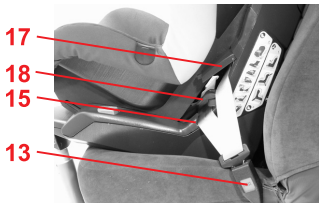
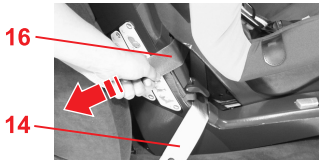
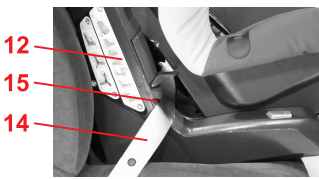

- ✘ Dra ut bilbältet och för det mellan stolen **11** och sätets underdel **12**.
- ✘ Haka i låstungen i bilbälteslåset **13**.
KLIKK!

- ✘ Lägg höftbandet **14** i de ljusröda bältesstyrningarna **15** på båda sidor om sätets underdel **12**.
Varning! Sno inte bältet.

- ✘ Spänn höftbandet **14** genom att dra i diagonalbältet **16**.
Varning! Bilbälteslåset **13** får absolut inte ligga i bältesstyrningen **15**.

- ✘ Tryck ned spaken **17** på den mörkröda bältesklämman **18** som sitter på sidan av bilbälteslåset **13**.

- ✘ Lägg in diagonalbältet **16** i bältesklämman **18**.
Varning! Sno inte bältet.

- ✘ Lägg diagonalbältet **16** på den andra sidan i den mörkröda bältesstyrningen **40**.
Varning! Sno inte bältet.

- ✘ Trekk ut bilbeltet og trø den mellom seteskålen **11** og setets nedre del **12**.
- ✘ Lås låsetungen i bilens beltelås **13**.
KLIKK!

- ✘ Legg bekkenbeltet **14** inn i de lyserøde belteføringene **15** på begge sider av setets nedre del **12**.
Forsiktig! Fordrei ikke beltet.

- ✘ Stram bekkenbeltet **14** ved å trekke i diagonalbeltet **16**.
Forsiktig! Bilbeltelåsen **13** må under ingen omstendighet ligge i belteføringen **15**.

- ✘ Sving klemarmen **17** til den mørkerøde belteklemmen **18** på siden av bilbeltelåsen **13** nedover.

- ✘ Legg diagonalbeltet **16** inn i belteklemmen **18**.
Forsiktig! Fordrei ikke beltet.

- ✘ Legg diagonalbeltet **16** på den andre siden i den mørkerøde belteføringen **40**.
Forsiktig! Fordrei ikke beltet.

- ✘ Vedä auton turvavyö ulos ja vie se istuinalustan **11** ja istuimen rungon **12** välistä.
- ✘ Lukitse lukkieli auton vyöluukoon **13**.
Kuuluu NAPSAMDUS!

- ✘ Aseta lantiovyö **14** vaaleanpunaisiin vyönohjaimiin **15**, jotka sijaitsevat istuimen rungon **12** sivuilla.
Varo! Älä kierrä vyötä.

- ✘ Kiristä lantiovyötä **14** poikittaisvyöstä **16** vetämällä.
Varo! Auton vyöluukko **13** ei saa missään tapauksessa olla vyönohjaimessa **15**.

- ✘ Käännä auton vyölukon **13** puolella olevan tummanpunaisen vyökiinnikkeen **18** kiinnitysvipu **17** alas.

- ✘ Aseta poikittaisvyö **16** vyökiinnikkeeseen **18**.
Varo! Älä kierrä vyötä.

- ✘ Aseta poikittaisvyö **16** toisella puolella tummanpunaiseen vyönohjaimeseen **40**.
Varo! Älä kierrä vyötä.

S Bruksanvisning

N Bruksveiledning

FIN Käyttöohje



- Trykk ned bilbarnstolen på sætet med ett knå.
- Dra kraftigt i diagonalbältet 16 och skjut samtidigt spaken 17 uppåt tills den hakar i.
Varning! Diagonalbältet 16 får endast klämmas fast med bältesklämman 18 som sitter på sidan av bilbälteslåset 13.

- Stå på kne i barnesetet for å strykke det fast i bilsetet.
- Trekk kraftig i diagonalbeltet 16 og drei samtidig klemarmen 17 oppover helt til den går i lås.
Forsiktig! Diagonalbeltet 16 får kun klemmes med belteklemmen 18 på siden av bilbeltelåsen 13.

- Työnnä turvaistuinta polvellasi ajoneuvon istuinta vasten.
- Vedä voimakkaasti poikittaisvyötä 16 ja käännä samalla kiinnitysvipua 17 ylöspäin, kunnes se lukkiutuu.
Varo! Poikittaisvyön 16 voi kiinnittää vain vyökiinnikkeellä 18, joka on auton vyölukon 13 puolella.

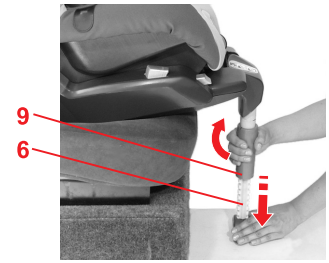

- Vrid det vridbara handtaget 9 moturs och dra ut stödbenet 6 så långt att det står stadigt på fordonsgolvet.
Varning! Stödbenet 6 får inte hänga i luften eller stå på föremål. Se till att stödbenet 6 inte får bilbarnstolen att lyfta från sittytan.

- Vri dreiegrepet 9 mot klokken og trekk støttebenet 6 så langt ut, til det står sikkert på bilgulvet.
Forsiktig! Støttebenet 6 må aldri henge i luften eller støttes av gjenstander. Men pass på, at støttebenet 6 ikke hever barnesetet fra sitteflaten.

- Kierrä pyörivää vartta 9 vastapäivään ja vedä tukijalkaa 6 alaspäin niin, että se asettuu tukevasti auton lattiaa vasten.
Varo! Tukijalan 6 ja lattian välissä ei saa olla tyhjää tilaa eikä niiden väliin saa asettaa esineitä. Tukijalka 6 ei saa toisaalta nostaa turvaistuinta irti istuinpinnasta.

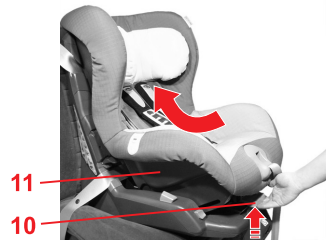

- Skjut justeringshandtaget 10 uppåt och skjut stolen 11 bakåt igen.
Tips! Du kan naturligtvis också använda bilbarnstolen i viloläge (se 5).
- Kontrollera att bilbarnstolen är ordentligt fastmonterad genom att dra i den.

- Trykk reguleringsgrepet 10 oppover og skyv seteskålen 11 bakover igjen.
Tips! Du kan naturligvis gså benytte barnesetet i hvilestillingen (se 5).
- Trekk i barnesetet for å kontrollere korrekt montering.

- Nosta säätökahvaa 10 ylöspäin ja työnnä istuinalusta 11 takaisin taakse.
Vihje! Voit käyttää turvaistuinta myös lepoasennossa (katso kohta 5.).
- Tarkista istuimen kiinnityksen pitävyyt vetämällä istuinta itseesi päin.

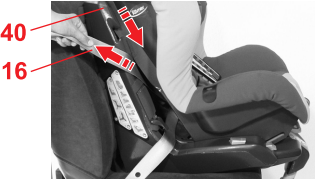
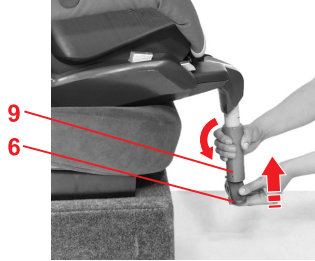

3.5 Demontering med 3-punktsbälte



- ✘ Vrid vridhandtaget **9** moturs och skjut tillbaka stödbenet **6** helt.
- ✘ Skjut justeringshandtaget **10** uppåt och dra stolen **11** framåt till viloläge (se 5).
- ✘ Öppna bilbälteslåset **13**.

- ✘ Ta tag i diagonalbältet **16** i den mörkröda bältesstyrningen **40** och dra ut det med ett kort ryck.
- ✘ Öppna bältesklämman **18**.
- ✘ Ta ut bilbältet ur bältesstyrningarna.
- ✘ Fäll ihop stödbenet **6** mot sätets undersida **12**.

3.6 Korrekt montering av bilbarnstolen med 3-punktsbälte



Kontrollera för barnets säkerhet att...

- bilbarnstolen är fast monterad i fordonet,
- bilbältet är spänt och inte har snott sig.

3.5 Demontering med 3-punktsbelte



- ✘ Vri dreiegrepet **9** mot klokken og skyv støttebenet **6** helt sammen igjen.
- ✘ Trykk reguleringsgrepet **10** oppover og trekk seteskålen **11** fremover i hvilestillingen (se 5).
- ✘ Åpne bilbeltelåsen **13**.

- ✘ Ta diagonalbeltet **16** til den mørkerøde belteføringen **40** og trekk i den med et kort rykk.
- ✘ Åpne nå belteklemmen **18**.
- ✘ Ta bilbeltet ut av belteføringene.
- ✘ Klapp støttebenet **6** på undersiden av setets underdel **12**.

3.6 Slik er barnesetet med 3-punktsbeltet riktig montert i din bil



For barnets sikkerhet, kontrollér at...

- bilbarnesetet er fast montert i bilen,
- bilbeltet er stramt og ikke fordreidd,

3.5 Irrottaminen kolmipisteturvavyötä käytettäessä



- ✘ Kierrä pyörivää vartta **9** vastapäivään ja työnnä tukijalka **6** takaisin kokoon.
- ✘ Nosta säätökahvaa **10** ylöspäin ja vedä istuinalusta **11** eteenpäin lepoasentoon (katso kohta 5.).
- ✘ Avaa auton vyölukko **13**.

- ✘ Ota tummanpunaisen vyönohjaimen **40** poikittaisvyö **16** käteesi ja nykäise sitä.
- ✘ Avaa sitten vyökiinnike **18**.
- ✘ Irrota auton turvavyö vyönohjaimista.
- ✘ Käännä tukijalka **6** istuimen rungon **12** alle.

3.6 Turvaistuimen oikean asennuksen tarkistaminen kolmipisteturvavyötä käytettäessä



Tarkista lapsesi turvallisuuden vuoksi, että

- turvaistuin on kiinnitetty ajoneuvoon kunnolla,
- auton turvavyö on tiukalla ja että se ei ole kiertynyt,

S Bruksanvisning

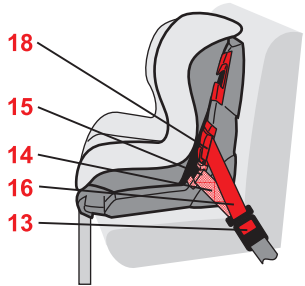

- höftbandet **14** löper genom de båda ljusröda bältesstyrningarna **15**,
- diagonalbältet **16** endast är fastklämt med den mörkröda bältesklämman **18** som sitter på sidan av bilbälteslåset **13**.

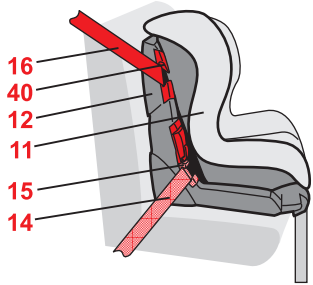

- diagonalbältet **16** löper i den mörkröda bältesstyrningen **40** som sitter på motsatt sida av bilbälteslåset **13**.



- låstungen och bälteslåset **13** till bilbältet **inte** ligger i bilbarnstolens bältesstyrningar **15**.

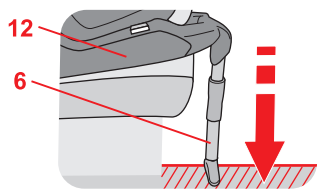

- stöttebenet **6** står stadigt på fordonsgolvet utan att få bilbarnstolen att lyfta från sittytan.

N Bruksveiledning

- bekkenbeltet **14** løper gjennom begge de lyserøde belteføringene **15**,
- diagonalbeltet **16** får kun klemmes med den røde belteklemmen **18** på siden av bilbeltelåsen **13**.

- diagonalbeltet **16** løper gjennom den mørkerøde belteklemmen **40** på motsatt side av bilbeltelåsen **13**,

- låsetungen og beltelåsen **13** til bilbeltet **ikke** ligger i barnesetets belteføringer **15**.

- støttebenet **6** står sikkert på bilgulvet, uten at barnesetet heves fra sitteflaten.

FIN Käyttöohje

- lantiovyö **14** kulkee molempien vaaleanpunaisten vyöohjaimien **15** kautta,
- poikittaisvyö **16** on kiinnitetty vain tummanpunaisella vyökiinnikkeellä **18**, joka on auton vyölukon **13** puolella,

- poikittaisvyö **16** kulkee sen tummanpunaisen vyökiinnikkeen **40** läpi, joka on auton vyölukon **13** vastakkaisella puolella,

- auton turvavyön lukkokieli ja vyölukko **13 eivät** ole turvaistuimen vyöohjaimissa **15** ja

- tukijalka **6** on tukevasti auton lattiaa vasten eikä nosta turvaistuinta irti istuinpinnasta.

4. Barnets sikkerhet

För att skydda ditt barn

- Tänk på följande: Ju fastare bältet ligger an mot barnet, desto större är säkerheten.
- Lämna aldrig kvar ditt barn i bilbarnstolen i fordonet utan uppsikt.
- Användning i baksätet: Ställ framsätet så långt fram att barnets fötter inte stöter emot baksidan av framsätet (risk för skador).
- Bilbarnstolens plastdelar blir varma i solen.
Varning! Ditt barn kan bränna sig på dem. Skydda bilbarnstolen från starkt solljus när den inte används.
- Låt barnet endast gå i och ur från gångsidan.
- Underlätta längre resor med flera raster, då barnet kan få komma upp och röra på sig lite.
- Om barnet försöker trycka på ISOFIX-säkerhetsknapparna eller öppna bältesläset ska du stanna bilen så snart du kan. Kontrollera att bilbarnstolen sitter som den ska och att barnet sitter säkert fastspänt. Lär ditt barn vad det inte får göra under bifärder.

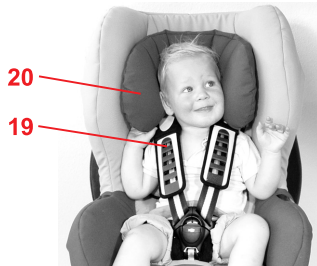

4.1 Anpassa huvudstödet

Ett rätt anpassat huvudstöd **20** ger ditt barn optimalt stöd i bilbarnstolen.

- Huvudstödet **20** ska vara inställt så att axelbältena **19** ligger i barnets axelhöjd eller något över.

4. Sikring av ditt barn

Til beskyttelse av ditt barn

- Prinsipielt gjelder: Jo tettere beltet ligger inntil barnets kropp, dess større er sikkerheten.
- Vennligst aldri la ditt barn være i bilbarnesetet i kjøretøyet uten oppsyn.
- Bruk på baksetet: Sett forsetet så langt forover at ditt barn ikke støter med føttene mot forsetets ryglene (fare for skader).
- Barnesetets kunststoffdelar blir varme i solen.
Forsiktig! Ditt barn kan brenne seg. Beskytt barnesetet, når den ikke akkurat er i bruk, mot intensiv sol.
- La barnet bare gå inn eller ut av bilen på fortaussiden.
- Sørg for å ta noen pauser under lengre reiser slik at barnet kan få brukt sitt bevegelsesbehov.
- Hvis barnet ditt prøver å åpne ISOFIX sikringsknappene eller beltelåsen, må du stanse ved neste første mulighet. Kontroller om at bilbarnesetet er festet riktig og om at barnet ditt er riktig sikret. Veiled barnet ditt om farene.

4.1 Tilpasning av hodestøtten

En korrekt tilpasset hodestøtte **20** gir ditt barn optimal støtte i bilbarnesetet.

- Hodestøtten **20** må være innstilt slik at skulderbeltene **19** ligger på høyde med barnets skuldre eller noe høyere.

4. Lapsesi turvaksi

Toimet lapsesi turvaamiseksi

- Peruseriaate: mitä tiukemmin vyö on lapsen kehoa vasten, sitä turvallisempi istuin on.
- Älä koskaan jätä lastasi ajoneuvoon turvaistuimeen ilman valvontaa.
- Käyttö takaistuimella: Aseta etuistuin niin eteen, etteivät lapsen jalat osu etuistuimen selkänöjaan (loukkaantumisvaara).
- Turvaistuimen muoviosat kuumenevat auringonpaisteessa.
Varo! Kuumat osat voivat aiheuttaa lapselle palovammoja. Suojaa turvaistuin voimakkaalta auringonpaisteelta, kun sitä ei käytetä.
- Anna lapsen kiivetä autoon ja poistua autosta vain jalkakäytävän puolelta.
- Pidä pitkällä matkoilla taukoja, joiden aikana lapsi voi liikkua.
- Jos lapsi yrittää käyttää ISOFIX-lukituspainikkeita tai avata vyön lukkoa, pysähdy ehdottomasti heti kun se on mahdollista. Tarkasta, onko turvaistuin kunnolla kiinnitetty ja onko lapsi siinä kunnolla kiinnitettynä. Kerro lapselle vaaroista.

4.1 Päätuen sovittaminen

Oikein säädetty päätuki **20** suojaa lasta parhaiten.

- Päätuken **20** on säädettävä niin, että olkavyöt **19** ovat lapsen olkapäiden korkeudella tai hieman niiden yläpuolella.

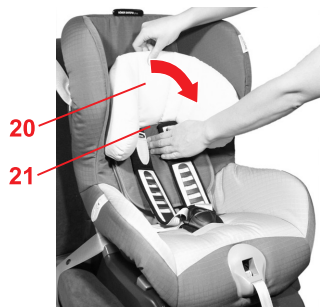

Så här justerar du höjden på huvudstödet **20** efter ditt barns kroppsstorlek:

- ✎ Lossa bältet så mycket som möjligt (se 4.2).
- ✎ Tippa huvudstödet **20** framåt. Nu är huvudstödsinställningen **21** upplåst.

- ✎ Skjut huvudstödet **20** till rätt axelhöjd.

- ✎ Fäll tillbaka huvudstödet **20** mot stolen **11** så att huvudstödsinställningen **21** låses igen.

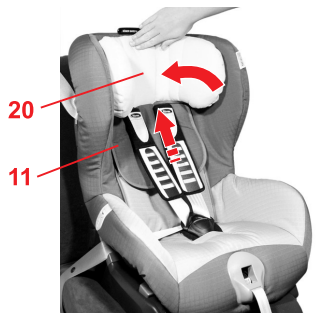

4.2 Lossa bältena

- ✎ Tryck på justeringsknappen **22** och dra samtidigt de båda axelbältena **19** framåt.

Varning! Dra inte i axeldynorna **23**.

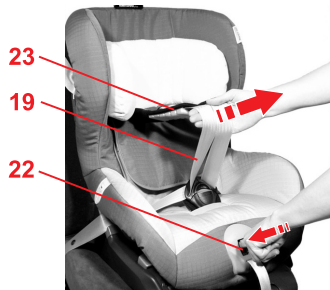

Slik kan du tilpasse hodestøttens høyde **20** til barnets kroppsstørrelse:

- ✎ Løsne beltene mest mulig (se 4.2).
- ✎ Vipp hodestøtten **20** forover. Nå er hodestøtte-reguleringen **21** åpen.

- ✎ Deretter skyver du hodestøtten **20** tilbake til riktig skulderbelte høyden.

- ✎ Klapp hodestøtten **20** tilbake igjen på seteskålen **11** for å regulere hodestøtte-reguleringen **21** igjen.

4.2 Løsning av beltet

- ✎ Trykk på reguleringsknappen **22** og trekk begge skulderbeltene **19** samtidig fremover. **Forsiktig!** Trekk ikke i skulderputene **23**.

Voit sovittaa päätuen **20** korkeuden lapsen kokoon sopivaksi seuraavasti:

- ✎ Löysää vyöt mahdollisimman pitkälle (katso kohta 4.2).
- ✎ Käännä päätuki **20** eteenpäin. Nyt päätuen säädin **21** on avattu.

- ✎ Työnnä päätuki **20** oikeaan vyökorkeuteen.

- ✎ Käännä päätuki **20** paikalleen istuinalustaa **11** vasten, jolloin päätuen säädin **21** lukittuu.

4.2 Vöiden löysäminen

- ✎ Paina säätöpainiketta **22** ja vedä molempia olkavöitä **19** samanaikaisesti eteenpäin. **Varo!** Älä vedä olkapehmusteista **23**.



4.3 Spänna fast barnet

- ✎ Lossa axelbältena. (se 4.2)
- ✎ Öppna bälteslåset **24** (tryck på den röda knappen).
- ✎ Sätt ditt barn i bilbarnstolen.
- ✎ Haka loss låstungorna **25** igen.

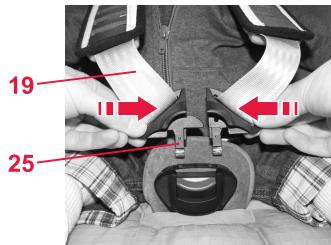

- ✎ För axelbältena **19** över barnets axlar.
- Varning!** Axelbältena **19** får inte snos eller förväxlas.
- ✎ För ihop de båda låstungorna **25**...

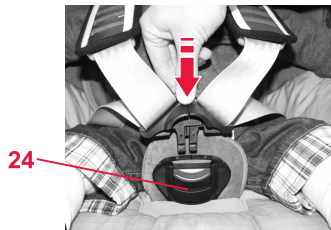

- ✎ ...och haka i dem i bälteslåset **24** så att du hör att de låses fast. KLICK!

4.3 Fastspenning av ditt barn

- ✎ Løsne skulderbeltene. (se 4.2)
- ✎ Åpne beltelåsen **24** (trykk på den røde knappen).
- ✎ Sett ditt barn inn i bilbarnesetet.
- ✎ Hekt låsetungene **25** ut igjen.

- ✎ Legg skulderbeltene **19** over barnets skuldre.
- Forsiktig!** Skulderbeltene **19** må ikke fordreies eller forbyttes.
- ✎ Før begge låsetungene **25** sammen...

- ✎ ...og få dem til å låse seg hørbart i beltelåsen **24**. KLIKK!

4.3 Lapsen kiinnittäminen turvavöihin

- ✎ Löysää olkavöitä. (katso kohta 4.2)
- ✎ Avaa vyölukko **24** (paina punaista painiketta).
- ✎ Aseta lapsi turvaistuimeen.
- ✎ Ota lukkokielet **25** kumipitimestä.

- ✎ Vie olkavyöt **19** lapsen olkapäiden yli.
- Varo!** Älä kierrä olkavöitä **19** äläkä aseta niitä ristiin.
- ✎ Yhdistä lukkokielet **25**...

- ✎ ...ja lukitse ne vyölukkoon **24** siten, että kuulet NAPSAHDUKSEN!



28

- ✘ Spänn bältena tills de ligger tätt emot barnets kropp. (se 4.4)
Varning! Höftbanden **28** måste sitta så tätt som möjligt över barnets ljumskar.

4.4 Spänna bältena

- ✘ Dra i justeringsbandet **36** tills selen ligger jämnt och tätt mot barnets kropp.
Varning! Dra ut justeringsbandet rakt.

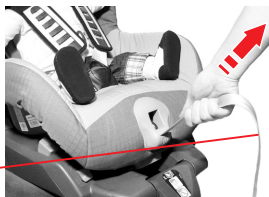

36

4.5 Så här är ditt barn rätt fastspänt

 **Kontrollera för barnets säkerhet att...**

- bilbarnstolens bälten ligger emot kroppen utan att klämma fast barnet,
- axelbältena **19** är rätt inställda,
- bältena **inte** har snott sig,
- låstungorna **25** har hakat i bälteslåset **24**,
- axeldynorna **23** ligger rätt emot kroppen.
- Om barnet försöker öppna bälteslåset ska du stanna bilen så snart du kan. Kontrollera att barnet sitter säkert fastspänt. Lär ditt barn vad det inte får göra under bilfärder.

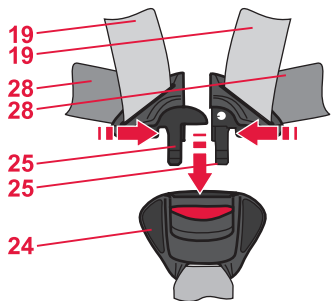

- ✘ Stram beltet til det ligger tett inntil barnets kropp. (se 4.4)
Forsiktig! Hoftebeltet **28** må ligge så langt som mulig nede over barnets lyske.

4.4 Stramming av selene

- ✘ Dra i reguleringsbeltet **36** til selen sitter stramt og tett inntil barnets kropp.
Forsiktig! Trekk reguleringsbeltet rett ut.

4.5 Slik er ditt barn riktig sikret

 **For barnets sikkerhet, kontrollér at...**

- bilbarnesetets belter ligger inntil barnets kropp, dog uten å stramme,
- skulderbeltene **19** er korrekt innstilt,
- skulderbeltene **ikke** er fordreidd,
- låsetungene **25** er låst i beltelåsen **24**.
- skulderputene **23** ligger korrekt inntil kroppen.
- Hvis barnet ditt prøver å åpne beltelåsen, må du stanse ved neste første mulighet. Kontroller, om at barnet ditt er riktig sikret. Veiled barnet ditt om farene.

- ✘ Kiristä vyöt tukevasti lapsen kehoa vasten (katso kohta 4.4)
Varo! Lantiovöiden **28** on kuljettava mahdollisimman läheltä lapsen nivustaivetta.

4.4 Vöiden kiristäminen

- ✘ Vedä säätövyöstä **36**, kunnes turvavyö on tasaisesti ja tukevasti lapsen kehoa vasten.
Huomio! Vedä säätövyötä suoraan eteenpäin.

4.5 Lapsen oikean kiinnityksen tarkistaminen

 **Tarkista lapsesi turvallisuuden vuoksi, että**

- turvaistuimen vyöt ovat tiukasti lapsen kehoa vasten, mutta eivät purista,
- olkavyöt **19** on säädetty oikein,
- vyöt **eivät ole** kiertyneet,
- lukkokielet **25** ovat paikoillaan vyölukossa **24** ja
- olkapehmusteet **23** ovat oikein paikoillaan.
- Jos lapsi yrittää avata vyön lukkoa, pysähdy ehdottomasti heti kun se on mahdollista. Tarkasta, onko lapsi oikein kiinnitettyinä. Kerro lapselle vaaroista.

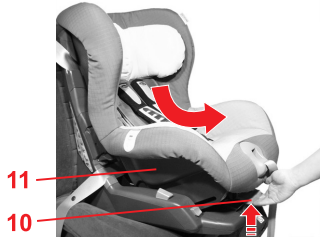

5. Bilbarnstolen i viloläge

Så här lutar du bilbarnstolen bakåt:

☞ Skjut justeringshandtaget **10** uppåt och dra stolen **11** framåt.

Varning! Stolen **11** måste haka fast ordentligt i de olika lägena. Dra i stolen **11** för att kontrollera att den hakat i ordentligt.

6. Anvisningar för skötsel

 **Behålla skyddseffekten**

- Vid en olycka med en krockhastighet över 10 km/h kan det uppträda skador på bilbarnstolen, som inte nödvändigtvis syns utantill. Byt ovillkorligen ut bilbarnstolen i sådana fall. Avfallshantera den enligt lokala föreskrifter (se 7).
- Kontrollera regelbundet att alla viktiga delar är intakta. Förvissa dig om att de mekaniska komponenterna fungerar felfritt.
- Se till att bilbarnstolen inte kläms fast och skadas mellan hårda delar (bildörr, stolsskena etc.).
- Lämna alltid en skadad bilbarnstol (t.ex. om den skulle ha tappats i marken) för kontroll hos en fackhandlare.
- Smörj eller olja aldrig in bilbarnstolens komponenter.

5. Hvillestilling av bilbarnesetet

Slik kan du helle seteskålen bakover:

☞ Trykk reguleringsgrepet **10** oppover og trekk seteskålen **11** fremover. **Forsiktig!** Seteskålen **11** må låse seg i enhver posisjon. Trekk i seteskålen **11** for å kontrollere at den er låst.

6. Pleieveiledning

 **Bevaring av beskyttelsesvirkningen**

- Ved en ulykke med en kollisjonshastighet på over 10 km/t kan det opptre skader på bilbarnesetet som ikke nødvendigvis er synlige. Barnesetet må i slike tilfeller skiftes ut med en gang. Utrangert barnesete må avfallsbehandles forskriftsmessig (se 7).
- Kontroller alle viktige deler regelmessig for skader. Forsikre deg om at alle mekaniske komponenter fungerer felfritt.
- Sørg for at bilbarnesetet ikke klemmes inn mellom harde deler (bildør, seteskinne osv.) og beskadiges.
- Et skadet bilbarnesete (f.eks. etter et fall) bør absolutt kontrolleres.
- Man må aldri smøre eller olje noen deler av barnesetet.

5. Turvaistuiemen leposento

Voit kallistaa istuinalustaa taaksepäin seuraavasti:

☞ Nosta säätökahvaa **10** ylöspäin ja vedä istuinalustaa **11** eteenpäin. **Varo!** Istuinalustan **11** on kiinnityttävä paikalleen joka asennossa. Vedä istuinalustaa **11** varmistaaksesi, että se on kiinnittynyt kunnolla.

6. Hoito-ohjeita

 **Suojavaikutuksen ylläpitäminen**

- Yli 10 kilometrin törmäysnopeudella tapahtuneiden onnettomuuksien jälkeen turvaistuin on saattanut vaurioitua, vaikka vauriot eivät aina olekaan näkyviä. Tällainen istuin on vaihdettava välittömästi. Hävitä istuin asianmukaisesti (katso kohta 7).
- Tarkista kaikkien tärkeiden osien mahdolliset vauriot säännöllisesti. Varmista, että mekaaniset osat toimivat moitteettomasti.
- Huolehdi, että turvaistuin ei joudu puristuksiin kovien osien väliin (ajoneuvon ovi, istuinkisko ym.) ja siten vaurioituu.
- Anna vaurioitunut turvaistuin (esim. putoamisen jälkeen) tarkastettavaksi.
- Älä koskaan öljyä tai voitele turvaistuiemen osia.

6.1 Skötsel av bälteslåset

Att bälteslåset fungerar är mycket viktigt för säkerheten. Funktionsstörningar i bälteslåset beror för det mesta på smuts:

Funktionsstörningar

- Låstungorna kastas ut långsammare än vanligt när den röda knappen trycks in.
- Låstungorna hakar inte i längre (stöts ut igen).
- Låstungorna hakar i utan ett tydligt "klikk".
- Låstungorna bromsas när de förs in (det går trögt).
- Det krävs mycket kraft för att öppna bälteslåset.

Åtgärd

Så här kan du tvätta ur bälteslåset så att det fungerar felfritt igen:

1. Demontera bälteslåset
 - ✘ Lossa bältena (se 4.2).
 - ✘ Öppna kardborrebandet vid grenskyddet **29** och ta bort det.
 - ✘ Ställ bilbarnstolen i viloläge (se 5).
 - ✘ Skjut metallplattan **30**, med vilken bälteslåset **24** är fäst i stolen, på högkant genom bälteslitsen **31**.

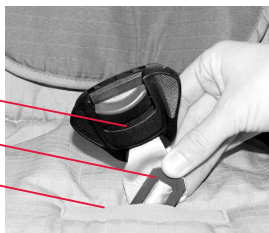

24
30
31

6.1 Pleie av beltelåsen

Det er en vesentlig del av sikkerheten at beltelåsen fungerer. Funksjonsfeil på beltelåsen forårsakes vanligvis av forurensninger:

Funksjonsfeil

- Når man trykker på den røde knappen, kjøres låsetungene sakte ut.
- Låsetungene kan ikke lenger låses (de støtes ut igjen).
- Låsetungene går i lås uten tydelig "klikk".
- Låsetungene bremses når de skal føres inn i låsen (deigaktig).
- Beltelåsen kan kun åpnes med stor anstrengelse.

Utbedringstiltak

Du kan vaske beltelåsen slik at den igjen fungerer felfritt:

1. Utbygging av beltelåsen
 - ✘ Løsne beltene (se 4.2).
 - ✘ Åpne borrelåsen på skrittputen **29** og ta den av.
 - ✘ Sett bilbarnesetet i hvilestilling (se 5).
 - ✘ Skyv metallplaten **30**, som beltelåsen er festet med **24** til sitteskålen på høykant gjennom beltelissen **31**.

6.1 Vyölucon huoltaminen

Vyölucon toiminnalla on olennainen merkitys turvaistuimen turvallisuudelle. Vyölucon toimintahäiriöt johtuvat useimmiten epäpuhtauksista:

Toimintahäiriö

- Lukkokielet tulevat punaista painiketta painettaessa tavallista hitaammin ulos.
- Lukkokielet eivät enää lukkiudu (työntyvät jälleen ulos).
- Lukkokielet lukkiutuvat ilman selvää napsahdusta.
- Lukkokielet asettuvat sisään jarruttaen (taikinamaisesti).
- Vyölucco aukeaa vain voimaa käyttäen.

Aputoimet

Voit pestä vyölucon seuraavasti, jotta se toimisi jälleen moitteettomasti:

1. Vyölucon irrottaminen
 - ✘ Löysää vöitä (katso kohta 4.2).
 - ✘ Avaa keskipehmukseen **29** tarrakiinnike ja irrota pehmuste.
 - ✘ Aseta turvaistuin lepoasentoon (katso kohta 5.).
 - ✘ Työnnä metallilevy **30**, jolla vyölucco **24** on kiinnitetty istuinalustaan, pystyasennossa vyöuran **31** läpi.

2. Tvätta ur bältesläset

- ✎ Lagg bältesläset **24** i varmt vatten med diskmedel i minst 1 timme. Skölj därefter ur det och låt det torka väl.

3. Montera bältesläset

- ✎ Skjut metallplattan **30** på högkant uppifrån och ned genom bälteslitsen **31** i överdraget **och genom stolen**. Dra kraftigt i bältesläset **24** för att **kontrollera att det sitter fast ordentligt**.
- ✎ Sätt fast grenskyddet **29**.

Funktionsstörningar

- Det går inte att föra in lästungorna **25** i bältesläset **24** längre.

Åtgärd

- ✎ Tryck på den röda knappen för att låsa upp bältesläset **24**.

6.2 Rengöring

Se till att du endast använder ett Britax/RÖMER-reservöverdrag i originalutförande, eftersom överdraget utgör en väsentlig del av systemfunktionen. Reservöverdrag finns i fackhandeln eller hos en ADAC-representant (tyska motsvarigheten till Motormännen).



Bilbarnstolen får **inte användas utan överdrag**.



2. Vask beltelåsen

- ✎ Legg beltelåsen **24** i minst 1 times tid inn i varmt vann tilsatt skyllemiddel. Skyll låsen deretter og la den tørke helt.

3. Innbygging av beltelåsen

- ✎ Skyv metallplaten **30** på høykant ovenfra og ned gjennom belteslissen **31** i setetrekket **og gjennom seteskålen**. Trekk kraftig i beltelåsen **24** slik at **festingene kan kontrolleres**.
- ✎ Fest skrittputen **29**.

Funksjonsfeil

- Låsetungen **25** kan ikke lenger føres inn i beltelåsen **24**.

Utbedringstiltak

- ✎ Trykk på den røde knappen for å åpne beltelåsen **24**.

6.2 Rengjøring

Sørg for at du kun bruker et original Britax/RÖMER reservetrekke siden trekket er en vesentlig del av systemfunksjonen. Reservetrekke får du i faghandelen eller hos ADAC (tysk automobilklubb tilsvarende NAF).



Bilbarnesetet må **ikke brukes uten trekk**.

2. Vyölukon peseminen

- ✎ Upota vyölukko **24** vähintään yhdeksi tunniksi lämpimään veteen, johon olet lisännyt puhdistusainetta. Huuhtelee lukko ja anna sen kuivua hyvin.

3. Vyölukon asentaminen

- ✎ Työnnä metallilevy **30** pystyasennossa ylhäältä alas päällysteen vyöuran **31** ja istuinalustan **läpi**. Vedä voimakkaasti vyölukosta **24**, jotta voit varmistua **kiinnityksestä**.
- ✎ Kiinnitä keskipehmuste **29**.

Toimintahäiriö

- Lukon kiellet **25** eivät työnnä enää vyölukkoon **24**.

Aputoimet

- ✎ Avaa vyölukko **24** painamalla punaista painiketta.

6.2 Puhdistaminen

Huomioi, että käytät vain alkuperäistä Britax/RÖMER-varapäälystettä, koska päällyste on olennainen osa järjestelmän toimintaa. Varapäälysteitä saa erikoisliikkeistä tai ADAC:n (saksalaisen autoalan järjestön) myymälöistä.



Turvaistuinta **ei saa käyttää ilman päällystettä**.

- **Överdraget** kan tas av och maskintvättas i 30 °C fintvätt med fintvättmedel. Läs anvisningarna på överdragets tvättråd. Om du tvättar varmare än 30 °C är det risk att överdragstyget faller. Överdraget ska inte centrifugeras och absolut inte torkas i torktumlare (tyget kan lossna från stoppningen).
- **Plastdelarna** tvättas av med tvällösning. Använd **inga** starka rengöringsmedel (som t.ex. lösningsmedel).
- **Bältena** kan du tvätta av med en ljummen tvällösning.
Varning! Ta aldrig bort låstungorna **25** från bältet.
- **Axeldynorna 23** kan tvättas av med en ljummen tvällösning.
Varning! Axeldynorna **23** minskar skaderisken för ditt barn vid en olycka. Använd endast bilbarnstolen med sådana axeldynor **23**.

- **Trekket** kan tas av og vaskes med et vaskemiddel for finvask med 30°C i vaskemaskinen. Vennligst følg anvisningene på trekkets vaskeetikett. Dersom det vaskes med mer enn 30 °C, er det mulig at trekket farger av. Trekket må ikke sentrifugeres og må under ingen omstendighet tørkes i tørketrommelen (stoffet kan løsne fra polstringen).
- **Kunststoffdelene** kan rengjøres med en sepe­løsning. **Ikke** bruk sterke midler (som f.eks. løsningsmidler).
- **Beltene** kan rengjøres med en lunken sepe­løsning.
Forsiktig! Fjern aldri låsetungene **25** fra beltene.
- **Skulderputene 23** kan rengjøres med en lunken såpe­løsning.
Forsiktig! Skulderputene **23** reduserer faren for skader på barnet ved en ulykke. Bare bruk bilbarnesetet sammen med disse skulderputene **23**.

- Voit irrottaa **päälysteen** ja pestä sen hienopesuainetta käyttäen pesukoneen hienopesuohjelmalla 30°C:n lämpötilassa. Noudata päälysteen pesuohjetta. Jos peset päälysteen yli 30 °C:n lämpötilassa, päälystekankaasta voi lähteä väriä. Älä linkoa päälystettä äläkä missään tapauksessa kuivata sitä sähköisessä kuivausrummussa (kangas voi irrota pehmusteesta).
- **Muoviosat** voit pestä saippualluoksessa. **Älä käytä** voimakkaita aineita (esim. liuottimia).
- **Vyöt** voit pestä haalealla saippualluoksella.
Varo! Älä koskaan poista vöiden lukkokieliä **25**.
- **Olkapehmusteet 23** voit pestä haalealla saippualluoksella.
Varo! Olkapehmusteet **23** pienentävät lapsen loukkaantumisriskiä onnettomuudessa. Käytä turvaistuinta vain näiden olkapehmusteiden **23** kanssa.

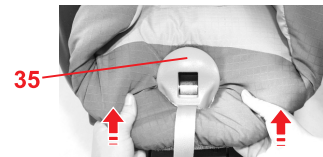
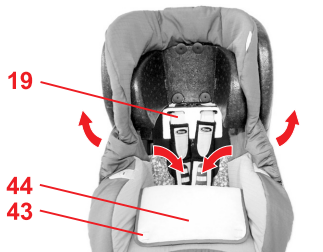
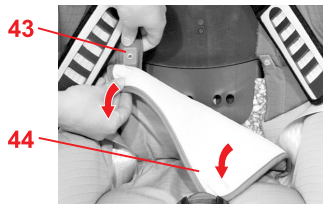

6.3 Ta av överdraget

- ✘ Lossa bältena så mycket som möjligt (se 4.2).
- ✘ Öppna bälteslåset **24** (tryck på den röda knappen).
- ✘ Öppna kardborrebandet vid grenskyddet **29** och ta bort det.
- ✘ Skjut huvudstödet **20** till det understa läget (se 4.1).
- ✘ Ta bort överdraget från huvudstödet **20**.

- ✘ Öppna tryckknapparna **43** på vänster och höger sida av ryggstödet **44** överdrag.

- ✘ Fäll ihop ryggstödet **44** överdrag på sittytan.
- ✘ Trä bältena genom öppningarna i överdraget.
- ✘ Lossa överdragets elastiska kant under stolen.

- ✘ Dra överdraget nedifrån över remjusterarens platta **35**.

6.3 Avtrekking av trekket

- ✘ Lös opp beltet så mye som mulig (se 4.2).
- ✘ Åpne seelåsen **24** (trykk på den røde knappen).
- ✘ Åpne borrelåsen på skrittpolsteret **29** og ta det av.
- ✘ Skyv nakkestøtten **20** til nederste posisjon (se 4.1).
- ✘ Ta trekket av nakkestøtten **20**.

- ✘ Åpne tryckknappene **43** til venstre og høyre på baksiden **44** av trekket.

- ✘ Klapp ned baksiden **44** av trekket på sitteområdet.
- ✘ Tre beltet gjennom trekkets utsparring.
- ✘ Heng ut den elastiske trekkanten under sitteskalkanten.

- ✘ Dra trekket nedenfra og over dekslet til selereguleringsknappen **35**.

6.3 Päällysteen irrottaminen

- ✘ Löysää vyöt mahdollisimman pitkälle (katso kohta 4.2).
- ✘ Avaa vyöluukko **24** (paina punaista painiketta).
- ✘ Avaa keskipehmusteen **29** tarrakiinnike ja irrota pehmuste.
- ✘ Työnnä päätuki **20** alimpaan asentoon (katso kohta 4.1).
- ✘ Irrota päätuen **20** päällyste.

- ✘ Avaa painonapit **43** vasemmalta ja oikealta päällysteen selkäosasta **44**.

- ✘ Taita päällysteen selkäosa **44** istuinosan päälle.
- ✘ Pujota vyöt päällysteessä olevan aukon läpi.
- ✘ Irrota päällysteen joustava reuna istuinalustan reunan alta.

- ✘ Irrota istuinpäällyste vetämällä se alakautta turvavyön korkeudensäätimen suojuksen **35** yli.

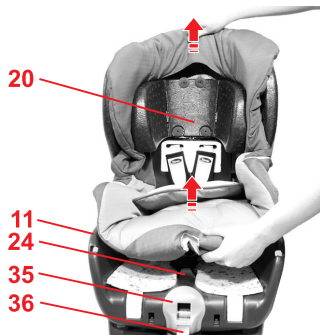

- ✘ Dra fram bälteslåset **24** och bältesänden **36** genom överdraget.
- ✘ Dra upp överdraget en bit och ta sedan på det med öppningen över huvudstödet **20**.

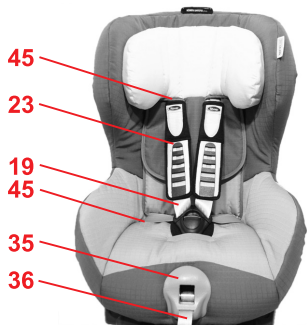

6.4 Ta på överdraget

- ✘ Gör på samma sätt men i omvänd ordning mot 6.3.
- ✘ **Varning!** Se till att bältena inte har snott sig och att de sitter rätt i bälteslitsarna **45** på överdraget.

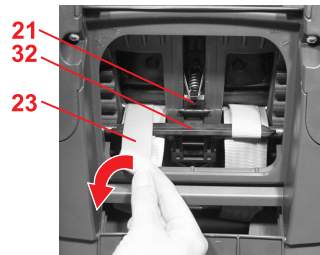

6.5 Demontera bältena

- ✘ Dra av överdraget (se 6.3).
- ✘ Öppna bruksanvisningsfacket.
- ✘ Tippa huvudstödet **20** framåt.
- ✘ Dra ned axeldynornas bältesöglor **23** från bryggan **32** för huvudstödsinställningen **21**.

- ✘ Tre beltelåsen **24** og enden på beltet **36** ut av trekket.
- ✘ Dra trekket et stykke oppover og dra det så over nakkestøtten med utsparringen **20**.

6.4 Påtrekking av trekket

- ✘ Gjør det som står i 6.3 i omvendt rekkefølge.
- ✘ **Forsiktig!** Kontroller at selen ikke er vrenget og at de har blitt satt inn riktig i trekkets selesprekk **45**.

6.5 Utbygging av selene

- ✘ Dra trekket av (se 6.3).
- ✘ Åpne bruksanvisningsrommet.
- ✘ Vipp hodestøttene **20** fremover.
- ✘ Skyv skulderpolstringens selesøyfer **23** fra setet **32** til hodestøttejustereren **21** ned.

- ✘ Pujota vyölukko **24** ja vyön pää **36** pois päällysteestä.
- ✘ Vedä päällystettä hieman ylöspäin, ja käännä se sitten pois päätuen **20** yli.

6.4 Päällysteen kiinnittäminen

- ✘ Toimi kohtaan 6.3 nähden päinvastaisessa järjestyksessä.
- ✘ **Huomio!** Varmista, että vyöt eivät ole kierteellä ja että ne on asetettu kunnolla päällysteen vyöuriin **45**.

6.5 Väiden irrottaminen

- ✘ Irrota päällyste (katso kohta 6.3).
- ✘ Avaa käyttöohjelokero.
- ✘ Käännä päätuki **20** eteenpäin.
- ✘ Ota olkapehmusteiden väiden silmukat **23** pois päätuen säätimen **21** päistä **32**.

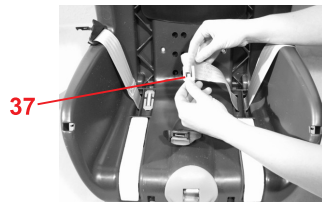
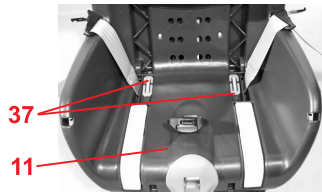
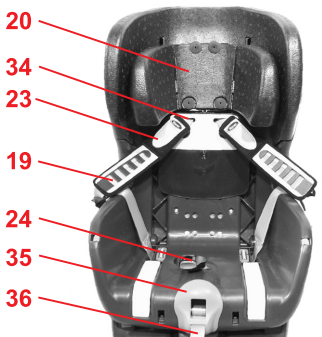
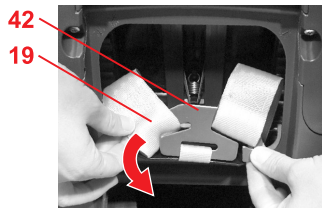

✎ Haka loss axelbältena **19** från kopplingsdelen **42**.
Varning! Den lossade kopplingsdelen **42** får inte halka in i sätets underdel.

✎ Knäpp fast kopplingsdelen **42** i öppningen på bruksanvisningsfackets lucka.

✎ Dra ut axelbältena **19** och axeldynornas bältesöglor **23** ur bälteslitsarna **34**.

✎ Dra bort axeldynorna **23** från axelbältena **19**.

✎ Dra ut metalldelen **37**, som är fäst med bältet på undersidan av stolen **11**.

✎ Skjut tillbaka bältesöglan vid den korta sidan på metalldelen **37** och haka loss den.

✎ Nu kan du dra bort bältena.

✎ Heng ut skulderbeltet **19** fra forbindelsesdelen **42**.
Forsiktig! Den uthengte forbindelsesdelen **42** må ikke gli inn i seteunderdelen.

✎ Sett inn forbindelsesdelen **42** i utsparringen i lokket på bruksanvisningsrommet.

✎ Dra ut skulderpolstrens skulderbelte **19** og selesløyfen **23** fra selesprekken **34**.

✎ Dra skulderpolsteret **23** av skulderbeltet **19**.

✎ Dra ut metalldelen **37**, som beltet på sitteskålen **11** er festet med.

✎ Skyv selesløyfen på den korte siden av metalldelen **37** tilbake og heng det ut.

✎ Nå kan du dra av selen.

✎ Irrota olkavyöt **19** liitoskappaleesta **42**.

Huomio! Varo, ettei irrotettu liitoskappale **42** liu'u istuimen runkoon.

✎ Kiinnitä liitoskappale **42** käyttöohjelokeron kannen syvennykseen.

✎ Vedä olkavyöt **19** ja olkapehmusteiden vöiden silmukat **23** pois vyöurista **34**.

✎ Vedä olkapehmusteet **23** irti olkavöistä **19**.

✎ Vedä ulos metalliosa **37**, jolla vyö on kiinnitetty istuinalustaan **11**.

✎ Työnnä vyön silmukkaa metalliosan **37** lyhyeltä puolelta taaksepäin ja vedä metalliosa pois.

✎ Nyt voit irrottaa vyöt.

6.6 Montera bältena

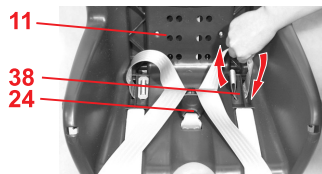

- ✎ Lås fast låstungorna **25** i bälteslåset **24** (se 4.3).
- ✎ Trä nu in den långa bältesöglan i den yttre sidoslitsen **38** på stolen **11**.

Varning! Sno inte bältena.

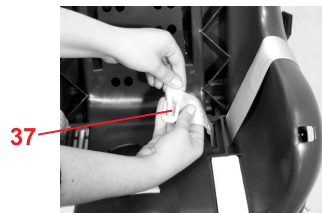

- ✎ Haka fast metalldelen **37** i den långa bältesöglan (först den långa och sedan den korta sidan av metalldelen **37**).
- ✎ Dra i bältet tills metalldelen **37** ligger rätt i stolens fördjupning **11**.
- ✎ Öppna bälteslåset **24** igen.

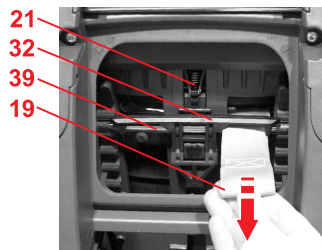

- ✎ Trä på axeldynorna **23** på axelbältena **19**.
- ✎ Trä in axelbältena **19** i bälteslitsarna **34**.
Varning! Bältena får inte snos eller förväxlas.
- ✎ Dra axelbältena **19** mellan stängan **39** och bryggan **32** för huvudstödsinställningen **21**.

6.6 Intallasjon av selene

- ✎ Skyv låsetungene **25** i selelåsen **24** (se 4.3).
- ✎ Tre nå den lange selesløyfen inn i den ytre sidesprekken **38** på sitteskålen **11**.
Forsiktig! Ikke forvrenge selen.

- ✎ Heng metaldelen **37** i den lange selesløyfen (heng inn først den lange og så den korte) **37**).
- ✎ Dra beltet inntil metaldelen **37** ligger akkurat i sitteskålens utsparring **11**.
- ✎ Åpne selelåsen **24** igjen.

- ✎ Tre skulderpolsteret **23** på skulderbeltet **19**.
- ✎ Tre skulderbeltet **19** inn i selesprekken **34**.
Forsiktig! Ikke forvrenge eller bytt om selen.
- ✎ Skyv selebeltet **19** mellom dreiestangen **39** og setet **32** til nakkestøttejusteringen **21**.

6.6 Väöiden asentaminen

- ✎ Lukitse lukkokielet **25** vyöluukkoon **24** (katso kohta 4.3).
- ✎ Pujota sitten pitkä vyön silmukka ulompaan sivuaukkoon **38** istuinalustassa **11**.
Huomio! Älä kierrä vöitä.

- ✎ Ripusta metalliosia **37** pitkään vyön silmukkaan (ensin metalliosan **37** pitkä ja sitten lyhyt puoli).
- ✎ Vedä vyöstä, kunnes metalliosia **37** on asettunut istuinalustan **11** uraan suoraan.
- ✎ Avaa vyöluukko **24**.

- ✎ Pujota olkapehmusteet **23** paikoilleen olkavöihin **19**.
- ✎ Pujota olkavyöt **19** vyöuriin **34**.
Huomio! Älä kierrä vöitä äläkä aseta niitä ristiin.
- ✎ Työnnä olkavyöt **19** päätuen säätimen **21** ohjauspuikon **39** ja pään **32** välistä.

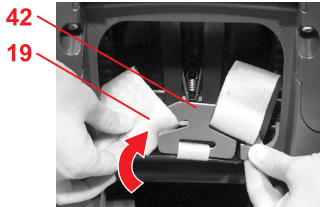

- ✘ Ta loss kopplingsdelen **42** ur öppningen på bruksanvisningsfackets lucka.
- ✘ Haka fast axelbältena **19** i kopplingsdelen **42** igen.

- ✘ Ta forbindelsesdelen **42** ut av utsparringen i lokket på bruksanvisningsrommet.
- ✘ Heng skulderbeltet **19** inn i forbindelsesdelen igjen **42**.

- ✘ Ota liitoskappale **42** uudestaan käyttöohjelokeron kannen syvennyksestä.
- ✘ Aseta olkavyöt **19** liitoskappaleeseen **42**.

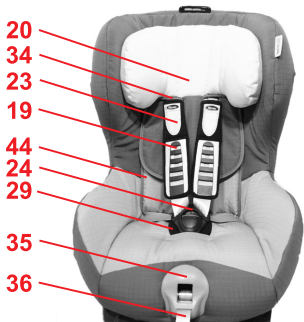

- ✘ Trä in axeldynornas bältesöglor **23** i bälteslitsarna **34**.
- ✘ Tippa huvudstödet **20** framåt.

- ✘ Tre skulderpolsterets selesløyfe **23** inn i selesprekken **34**.
- ✘ Vipp hodestøttene **20** fremover.

- ✘ Pujota olkapehmusteiden vöiden silmukat **23** vyöuriin **34**.
- ✘ Käännä päätuki **20** eteenpäin.

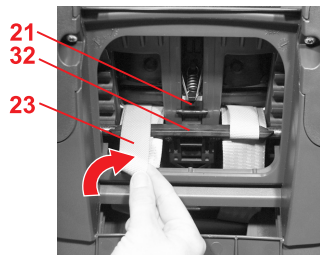

- ✘ Dra upp axeldynornas bältesöglor **23** på bryggan **32** för huvudstödsinställningen **21**.
- ✘ Spänn bältena (se 4.4).
- ✘ Stäng bruksanvisningsfacket.

- ✘ Skyv skulderpolsterets selesløyfer **23** på setet **32** til hodestøttejustereren **21** ned.
- ✘ Stram beltet (se 4.4).
- ✘ Lukk bruksanvisningsrommet.

- ✘ Aseta olkapehmusteiden vöiden silmukat **23** päätuen säätimen **21** päihin **32**.
- ✘ Kiristä vöitä (katso kohta 4.4).
- ✘ Sulje käyttöohjelokero.

7. Upplysningar om avfallshantering

Beakta de nationella föreskrifterna om avfallshantering.

Avfallshantering av förpackningen	
	Container för papp
Avfallshantering av de enskilda delarna	
Överdrag	Restavfall, förbränning
Plastdelar	I container med motsvarande märkning
Metalldelar	Container för metaller
Bältesband	Container för polyester
Lås och låstunga	Restavfall

8. Stolar för äldre barn

Britax / RÖMER bilbarnstolar	Testad och godkänd enligt ECE R 44/04	
	Grupp	Kroppsvikt
KID	II + III	15–36 kg
KID plus	II + III	15–36 kg
KIDFIX	II + III	15–36 kg

7. Henvisninger om avfallshåndtering

Vennligst observer forskriftene om avfallshåndtering som gjelder i ditt land.

Avfallsfjerning av emballasjen	
	Container for papir/papp
Avfallsfjerning av enkeltdelene	
Trekk	Restavfall, termisk gjenvinning
Kunststoffdeler	i samsvar med kjennemerkingen i dertil forutsatte containere
Metalldeler	Container for metall
Belteband	Container for polyester
Lås & låsetunge	Restavfall

8. Følgeseter

Britax / RÖMER Bilbarnesete	Kontroll og registrering i samsvar med ECE R 44/04	
	Gruppe	Kroppsvekt
KID	II + III	15 -36 kg
KID plus	II + III	15 -36 kg
KIDFIX	II + III	15 -36 kg

7. Jätehuolto-ohjeita

Noudata maakohtaisia määräyksiä.

Pakkauksen hävittäminen	
	Pahvinkeräykseen
Yksittäisten osien hävittäminen	
Päällyste	Kuivajäteastiaan, termiseen hyötykäyttöön
Muoviosat	Merkinään mukaisesti niille tarkoitettuun jäteastiaan
Metalliosat	Metallinkeräykseen
Vyönauha	Polyesterijäteastiaan
Lukko ja kielet	Kuivajäteastiaan

8. Seuraavat istuimet

Britax / RÖMER-turvaistuimet	Tarkastettu ja hyväksytty ECE R 44/04:n mukaan	
	Ryhmä	Lapsen paino
KID	II + III	15-36 kg
KID plus	II + III	15-36 kg
KIDFIX	II + III	15-36 kg

9. 2 års garanti

För denna bil-/cykelbarnstol/barnvagn ger vi 2 års garanti för fabriktions- eller materialfel. Garantitiden börjar på inköpsdagen. Spara det ifyllda garantikortet, informationsintyget som du har skrivit under samt inköpskvittot under hela garantitiden som garantibevis.

Vid reklamationer ska garantisedelns bifogas med barnstolen. Garantin gäller endast för bil-/cykelbarnstolar/ barnvagnar som har behandlats enligt föreskrifterna och som skickas in i ett rent och ordentligt skick.

Garantin omfattar inte:

- naturligt slitage och skador som uppstått genom överdriven belastning,
- skador som uppstått genom olämplig eller felaktig användning.

Garantifall eller inte?

Material: Alla våra material uppfyller höga krav med avseende på färgbeständighet mot UV-strålning. Trots detta bleks alla material som utsätts för UV-strålning. Här handlar det inte om något materialfel, utan om normalt slitage som inte omfattas av garantin.

Lås: Om det skulle uppträda funktionsstörningar i bälteslåset, så beror dessa för det mesta på smuts som kan tvättas bort från låset. Följ anvisningarna i bruksanvisningen.

9. 2 års garanti

For bil-/sykkelbarneset / barnevognen yter vi en garanti på 2 år for produksjons- eller materialfeil. Garantitiden starter på kjøpsdagen. Som bevis, vennligst oppbevar det utfylte garantikortet, leveringskontrollen som du har undertegnet samt kvitteringen i garantitiden.

Ved reklamasjoner må garantikortet vedlegges barnesetet. Garantiytelsen begrenser seg til bil-/sykkelbarneseter / barnevogner som er korrekt behandlet og som sendes tilbake i ren og ordentlig tilstand.

Garantien gjelder ikke ved:

- naturlige slitasjetegn og skader som følge av ekstrem belastning
- skader som følge av uegnet og ufagmessig bruk

Garantitilfellet eller ikke?

Tekstiler: Alle våre tekstiler oppfyller høye krav vedrørende fargebestandighet mot UV-stråler. Allikevel falmer alle materialer når de utsettes for UV-strålning. Herved dreier det seg ikke om materialfeil, men om helt vanlige slitasjetegn som ikke dekkes av garantiordningen.

Lås: Dersom det skjer funksjonsfeil på beltelåsen, forårsakes disse vanligvis av forurensninger som kan vaskes av. Vennligst følg beskrivelsen i din bruksanvisning.

9. 2 vuoden takuu

Myönnämme auton/polkupyörän turvaistuimelle / lastenvaunuille 2 vuoden takuun, joka koskee valmistus- ja materiaalivehettä. Takuuaika alkaa ostopäivästä. Säilytä täytetty takuukortti, allekirjoittamasi luovutustarkastuskortti sekä ostokuitti todistuksena ostosta takuuajan loppuun saakka.

Takuukortti on liitettävä tuotteen mukaan reklamaatioita tehtäessä. Tämä takuu koskee vain auton/ polkupyörän turvaistuinta / lastenvaunuja, joita on käsitelty asianmukaisesti ja jotka lähetetään takaisin puhtaina ja siistissä kunnossa.

Takuu ei kata seuraavia tapauksia:

- normaalit kulumisjäljet ja liiasta rasituksesta johtuvat vauriot
- vauriot, jotka johtuvat epäasianmukaisesta käytöstä.

Onko takuu voimassa vai ei?

Kankaat: Kaikki käyttämämme kankaat täyttävät värinkestolle UV-säteilyä vastaan asetetut korkeat vaatimukset. Kaikki kankaat voivat kuitenkin haalistua, jos ne altistuvat UV-säteilylle. Täällöin kyseessä ei ole materiaalivehe, vaan normaali kuluminen, jota takuu ei koske.

Om ett garantifall uppstår ska du vända dig till din fackhandlare. Fackhandlaren ger dig hjälp och råd. Vid handläggningen av reklamationskrav används produktspecifika avskrivningssatser. Vi hänvisar här till de allmänna affärsvillkor som handlaren angett.

Användning, skötsel och underhåll

Bil-/cykelbarnstolen/barnvagnen måste behandlas enligt instruktionerna i bruksanvisningen. Vi understryker att endast originaltillbehör resp. -reservdelar får användas.

I garantitilfeller vennligst henvend deg omgående til din faghandler. Han vil bistå deg med råd og handling. Ved bearbeidelse av reklamasjonskrav anvendes de produktspesifikke avskrivningssatser. Vi henviser til generelle forretningsbetingelser som forefinnes hos forhandleren.

Bruk, pleie og vedlikehold

Bil-/sykkelbarnesetet / barnevognen må behandles i samsvar med bruksanvisningen. Vi henviser uttrykkelig til at det kun må brukes originale tilbehørs- hhv. reservedeler.

Lukko: Jos vyöluukoon ilmaantuu toimintahäiriöitä, ne johtuvat yleensä epäpuhtauksista, jotka voidaan poistaa pesemällä. Noudata puhdistuksessa käyttöohjeen määräyksiä.

Takuutapauksessa käänny heti kauppiaan puoleen. Hän opastaa ja auttaa sinua. Reklamaatiovaatimuksia käsiteltäessä käytetään tuotekohtaisia vähennyksiä. Tässä viitataan yleisiin kauppaehtoihin, jotka saat kauppiaaltaasi.

Käyttäminen, hoitaminen ja huoltaminen

Auton/polokupyörän turvaistuinta / lastenvaunuja on käsiteltävä käyttöohjeen mukaisesti.

Muistutamme erityisesti siitä, että vain alkuperäisvarusteita tai varaosia saa käyttää.

10. Garantikort/informationsintyg

Namn: _____

Adress: _____

Postnummer: _____

Ort: _____

Telefon (med riktnummer): _____

E-post: _____

Bil-/cykelbarnstol/
barnvagn: _____

Artikelnummer: _____

Tygfärg (mönster): _____

Tillbehör: _____

Inköpsdatum: _____

Köpare (underskrift): _____

Handlare: _____

Informationsintyg:

1. Fullständighet

kontrollerat
OK

Jag har kontrollerat bil-/
cykelbarnstolen/barnvagnen
och försäkrat mig om att
stolen har överlämnats i
komplett skick samt att alla
funktioner fungerar.

2. Funktionstest

- justeringsmekanism
stol

kontrollerat
OK

- bältesjustering

kontrollerat
OK

Jag har erhållit tillräckligt med
information om produkten och
dess funktioner före köpet
och har tagit del av skötsel-
och
underhållsinstruktionerna.

3. Oskadat skick

- kontroll av stolen

kontrollerat
OK

- kontroll av tygdelarna

kontrollerat
OK

- kontroll av plastdelarna

kontrollerat
OK

Handlarens stämpel

10. Garantikort / Leveringskontroll

Navn: _____

Adresse: _____

Postnummer: _____

Sted: _____

Telefon (med forvalg): _____

E-post: _____

Bil-/sykkelbarnesete /
barnevogn: _____

Artikkelnummer: _____

Stoffarge (design): _____

Tilbehør: _____

Kjøpsdato: _____

Kjøper (underskrift): _____

Forhandler: _____

Leveringskontroll:

1. Fullstendighet

kontrollert
i orden

Jeg har kjøpt bil-/
sykkelbarnesetet /
barnevognen og forsikret
meg om at setet er overlevert
i komplett stand og at alle
funksjoner fungerer
fullstendig.

2. Funksjonskontroll

- Reguleringsmekanisme
sete

kontrollert
i orden

- Belteregulering

kontrollert
i orden

Jeg har fått tilstrekkelig
informasjon om produktet og
dets funksjoner før kjøpet og
har tatt pleie- og
vedlikeholdsanvisningene til
etterretning.

3. Uskadd

- Kontroll sete

kontrollert
i orden

- Kontroll stoffdeler

kontrollert
i orden

- Kontroll kunststoffdeler

kontrollert
i orden

Forhandler stempel

10. Takuukortti/luovutustarkastus

Nimi: _____

Osoite: _____

Postinumero: _____

Postitoimipaikka: _____

Puhelin
(+ suuntanumero): _____

Sähköposti: _____

Auton/polkupyörän
turvaistuin /
lastenvaunut: _____

Tuotenumero: _____

Päällysteen väri
(kuvio): _____

Lisävarusteet: _____

Ostopäivä: _____

Ostaja (allekirjoitus): _____

Kauppias: _____

Luovutustarkastus:

1. Täydellisyys

tarkastettu
asianmukainen

Olen tarkastanut auton/
polkupyörän turvaistuisen /
lastenvaunut ja varmistunut
siitä, että tuote on luovutettu
täydellisenä ja että se toimii
moitteettomasti.

2.

Toimivuustarkastus

– istuimen
säätömekanismi

tarkastettu
asianmukainen

– võiden asetus

tarkastettu
asianmukainen

Minua on opastettu tuotteen
käytössä ja sen toiminnassa
ennen ostoa, ja olen tietoinen
hoito- ja huolto-ohjeista.

3. Eheys

– istuimen tarkastus

tarkastettu
asianmukainen

– kangasosien
tarkastus

tarkastettu
asianmukainen

– muoviosien
tarkastus

tarkastettu
asianmukainen

Kauppiaan leima

BRITAX EXCELSIOR LIMITED

1 Churchill Way West
Andover
Hampshire SP10 3UW
United Kingdom

T.: +44 (0) 1264 333343
F.: +44 (0) 1264 334146
E.: service.uk@britax.com
www.britax.com

**BRITAX RÖMER
Kindersicherheit GmbH**

Theodor-Heuss-Straße 9
D-89340 Leipheim
Deutschland

T.: +49 (0) 8221 3670 -199
F.: +49 (0) 8221 3670 -210
E.: service.de@britax.com
www.britax.com

- DE** Wir schicken Ihnen gerne diese Anleitung auch in deutsch zu. Bitte wenden Sie sich an die obenstehende Adresse.
- GB** We are happy to send you these instructions also in English language. Please contact the address stated above.
- FR** Nous vous enverrons ces instructions volontiers aussi en français. Veuillez vous adresser à l'adresse indiquée ci-dessous.
- ES** Con mucho gusto le enviaremos estas instrucciones en español. Por favor, póngase en contacto a la dirección de más abajo.
- PT** Nós lhe enviamos com prazer este manual em português. Dirija-se, sff. ao endereço indicado abaixo.
- IT** Se lo desidera, Le inviamo queste istruzioni anche in italiano. Si rivolga all'indirizzo sottostante.
- RU** Мы охотно вышлем Вам это руководство также на русском языке. Просьба обратиться по нижеуказанному адресу.
- DK** Denne vejledning foreligger også på dansk. Tilsendes efter ønske. Kontakt nedenstående adresse.
- NL** Wij sturen u deze handleiding ook graag tot in de Nederlandse taal. Gelieve daarvoor het onderstaande adres te contacteren.
- BG** С удоволствие ще Ви изпратим това ръководство и на немски BG. Моля обърнете се на горепосочения адрес.
- RO** Vtrimitem aceste instructiuni i n limba RO. V rugm s ne contactai la adresa de mai sus.
- TR** Size memnuniyetle butalimatn ameyi türkçe dilinde de göndeririz. Lütfen aşağı da belirtilen adrese başvurunuz.
- GR** Μπορούμε να σας στείλουμε τις οδηγίες και στα Ελληνικά. Επικοινωνήστε με την ανωτέρω διεύθυνση.

- PL** Wyślemy Państwu chętnie niniejszą instrukcję obsługi w języku polskim. Prosimy zwrócić się pod niżej wymieniony adres.
- CZ** Rádi Vám tento návod zašleme v českém jazyce. Obrát'te se prosím na níže uvedenou adresu.
- SK** Radi Vám pošleme tento návod k použitiu i v slovenskom jazyku. Obrát'te sa prosím na dole uvedenú adresu.
- HU** A leírás szívesen megküldjük Önnek magyar nyelven is. Kérjük, szíveskedjen a lenti címhez fordulni.
- SL** To navodilo Vam radi pošljemo tuji v slovenskem jeziku. Prosimo, da se obrnete na spodnji naslov.
- HR** Rado cemo Vam poslati ovu Uputu i na hrvatskom jeziku. Molimo da se obratite na dolje navedenu adresu.
- SE** Vi skickar dig gärna denna anvisning även på svenska. Var god vänd dig till nedanstående adress.
- NO** Vi sender deg gjerne denne veiledningen på norsk. Du kan henvende deg til adressen nedenfor.
- FI** Lähetämme sinulle nämä ohjeet mielellämme myös Suom en kielellä. Ota yhteyks allamainittuun osoitteeseen.
- EE** Sme saadame teile meelsasti selle juhendi ka eesti keeles. Palun pöörduge eespool toodud aadressil.
- LV** Mēs o instrukciju Jums labprāt nosūtīsim arī latvie u valodā. Lūdzu, griezieties augstāk norādītājā adresē.
- LT** Galime atsiųsti instrukciją ir lietuvių kalba. Prašom kreiptis aukščiau nurodytu adresu.
- UA** Ми охоче вишлемо Вам інструкцію англійською мовою. Звертайтеся за вказаною вище адресою.